



**BresserSmart**

Powered by



Intelligence  
Inside



\*

- EN INSTRUCTION MANUAL**
- DE BEDIENUNGSANLEITUNG**
- FR MODE D'EMPLOI**
- NL HANDLEIDING**
- ES MANUAL DE INSTRUCCIONES**

**DE** Besuchen Sie unsere Website über den folgenden QR Code oder Weblink um weitere Informationen zu diesem Produkt oder die verfügbaren Übersetzungen dieser Anleitung zu finden.

**EN** Visit our website via the following QR Code or web link to find further information on this product or the available translations of these instructions.

**FR** Si vous souhaitez obtenir plus d'informations concernant ce produit ou rechercher ce mode d'emploi en d'autres langues, rendez-vous sur notre site Internet en utilisant le code QR ou le lien correspondant.

**NL** Bezoek onze internetpagina via de volgende QR-code of weblink, voor meer informatie over dit product of de beschikbare vertalingen van deze gebruiksaanwijzing.

**ES** ¿Desearía recibir unas instrucciones de uso completas sobre este producto en un idioma determinado? Entonces visite nuestra página web utilizando el siguiente enlace (código QR) para ver las versiones disponibles.

**IT** Desidera ricevere informazioni esaustive su questo prodotto in una lingua specifica? Venga a visitare il nostro sito Web al seguente link (codice QR Code) per conoscere le versioni disponibili.

**RU** Посетите наш сайт, отсканировав QR-код, или перейдите ссылке, чтобы больше узнать об этом товаре или скачать руководство по эксплуатации на другом языке.



[www.bresser.de/P7006300](http://www.bresser.de/P7006300)



**GARANTIE · WARRANTY · GARANTÍA · GARANZIA · ГАРАНТИЯ**



[www.bresser.de/warranty\\_terms](http://www.bresser.de/warranty_terms)

# BresserSmart App Download:



<http://www.bresser.de/download/BresserSmart>

Scan to Download



BresserSmart App for  
Android / iOS



**BresserSmart**

Powered by



Intelligence  
Inside



Apple and the Apple logo are trademarks of Apple Inc., registered in the U.S. and other countries. App Store is a service mark of Apple Inc., registered in the U.S. and other countries. Google Play and the Google Play logo are trademarks of Google Inc.

# TABLE OF CONTENTS

---

ABOUT THIS INSTRUCTION MANUAL . . . . .	5
GENERAL WARNINGS . . . . .	5
INTRODUCTION . . . . .	5
OVERVIEW . . . . .	6
CONSOLE . . . . .	6
LCD DISPLAY . . . . .	6
WIRELESS THERMO-HYGRO SENSOR . . . . .	7
INSTALLATION AND SETUP . . . . .	7
INSTALL WIRELESS THERMO-HYGRO SENSOR . . . . .	7
SETUP THE CONSOLE . . . . .	8
ADDITIONAL WIRELESS SENSOR(S) (OPTIONAL) . . . . .	9
BRESSERSMART APP . . . . .	9
ACCOUNT REGISTRATION . . . . .	9
CONNECT WEATHER STATION TO WIFI NETWORK . . . . .	9
DEVICE SCREEN OVERVIEW . . . . .	11
AUTOMATION WITH OTHER DEVICE USING BRESSERSMART . . . . .	12
IOT APPLICATIONS . . . . .	13
OTHER FEATURE IN BRESSERSMART APP . . . . .	13
FIRMWARE UPDATE . . . . .	14
OTHER SETTING & FUNCTIONS OF THE CONSOLE . . . . .	14
SETTING ALARM TIME . . . . .	14
ACTIVATING ALARM FUNCTION . . . . .	15
WIRELESS SENSOR SIGNAL RECEIVING . . . . .	15
TEMPERATURE / HUMIDITY FUNCTION . . . . .	15
TO VIEW MAX / MIN . . . . .	16
CALIBRATION . . . . .	16
BACK LIGHT . . . . .	16
SET LCD DISPLAY CONTRAST . . . . .	17
MAINTENANCE . . . . .	17
BATTERY REPLACEMENT . . . . .	17
TROUBLESHOOT . . . . .	17
SPECIFICATIONS . . . . .	17
CONSOLE . . . . .	17
WIRELESS THERMO-HYGRO SENSOR . . . . .	18
CLEANING AND MAINTENANCE . . . . .	19
DISPOSAL . . . . .	19
EC DECLARATION OF CONFORMITY . . . . .	19
UKCA DECLARATION OF CONFORMITY . . . . .	19
WARRANTY & SERVICE . . . . .	19

## ABOUT THIS INSTRUCTION MANUAL

 These operating instructions are to be considered a component of the device. Please read the safety instructions and the operating instructions carefully before use. Keep these instructions for renewed use at a later date. When the device is sold or given to someone else, the instruction manual must be

provided to the new owner/user of the product.

This product is intended only for private use. It was developed as an electronic medium for the use of multimedia services.

## GENERAL WARNINGS

### RISK OF CHOKING!

Keep packaging material, like plastic bags and rubber bands, out of the reach of children, as these materials pose a choking hazard.

### RISK OF ELECTRIC SHOCK!

This device contains electronic components that operate via a power source (power supply and/or batteries). Children should only use the device under adult supervision. Only use the device as described in the manual; otherwise, you run the risk of an electric shock.

### RISK OF CHEMICAL BURN!!

Leaking battery acid can lead to chemical burns. Avoid contact of battery acid with skin, eyes and mucous membranes. In the event of contact, rinse the affected region immediately with a plenty of water and seek medical attention.

### RISK OF FIRE/EXPLOSION!

Use only the recommended batteries. Do not short-circuit the device or batteries, or throw them into a fire. Excessive heat or improper

handling could trigger a short-circuit, a fire or an explosion.

### **! NOTE!**

Do not disassemble the device. In the event of a defect, please contact your dealer. The dealer will contact the Service Centre and can send the device in to be repaired, if necessary.

Do not immerse the unit in water.

Do not subject the unit to excessive force, shock, dust, extreme temperature or high humidity, which may result in malfunction, shorter electronic life span, damaged batteries and distorted parts.

Use only the recommended batteries. Always replace weak or empty batteries with a new, complete set of batteries at full capacity. Do not use batteries from different brands or with different capacities. Remove the batteries from the unit if it has not been used for a long time.

The manufacturer is not liable for damage related to improperly installed batteries!

## INTRODUCTION

Thank you for selecting the Tuya Smart Thermo-/Hygrometer. The console has a WIFI module built-in and through its smart system it is compatible with the Tuya IOT platform. Through the BresserSmart App, you can view the temperature and humidity of the main console and wireless sensor(s), check history records, set high / low alarm and trigger tasks anywhere.

This system comes with a wireless thermo-hygro sensor and can support up to 7 additional sensors (optional). The user can monitor and set multi trigger tasks to control other Tuya

compatible device(s) according to the specific condition(s).

The colourful LCD display shows the readings clearly and tidy, this system is IoT system for you and your home.

### **NOTE:**

This instruction manual contains useful information on the proper use and care of this product. Please read this manual through to fully understand and enjoy its features, and keep it handy for future use.

# OVERVIEW

## CONSOLE

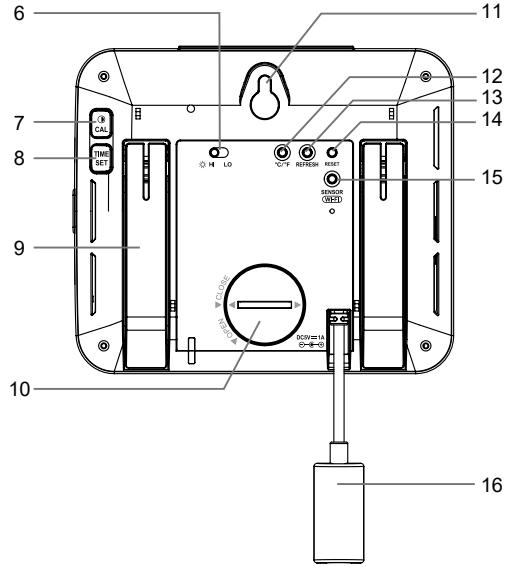
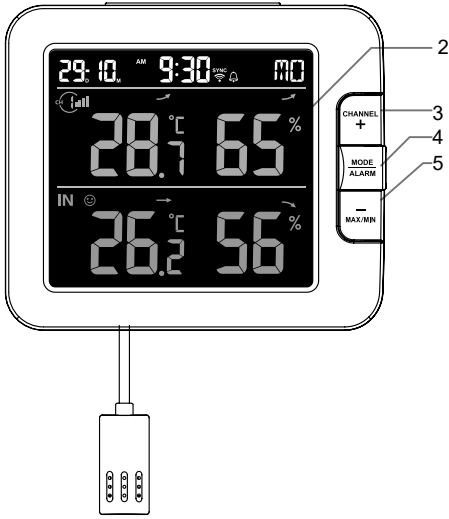
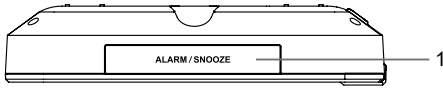

- |                             |                        |                            |
|-----------------------------|------------------------|----------------------------|
| 1. [ ALARM/SNOOZE ] key     | 7. [  / CAL ] key      | 13. [ Refresh ] key        |
| 2. LCD display              | 8. [ TIME SET ] key    | 14. [ RESET ] key          |
| 3. [ CHANNEL / + ] key      | 9. Table stand         | 15. [ SENSOR / WI-FI ] key |
| 4. [ MODE / ALARM ] key     | 10. Battery door       | 16. Power jack             |
| 5. [ MAX / MIN / - ] key    | 11. Wall mounting hole |                            |
| 6. [ HI / LO ] slide switch | 12. [ °C / °F ] key    |                            |

## LCD DISPLAY

1. Time & Date
2. Temperature & humidity
3. Indoor temperature & humidity



## WIRELESS THERMO-HYGRO SENSOR

1. LED indicator
2. Wall mounting holder
3. Channel slide switch
4. [ RESET ] key
5. Battery compartment

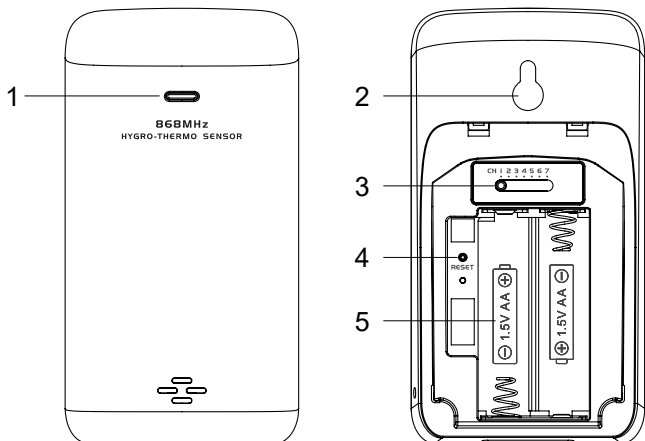

## INSTALLATION AND SETUP

### INSTALL WIRELESS THERMO-HYGRO SENSOR

1. Remove the battery door of the sensor.
2. Use the channel slide switch to set the channel number for the sensor (e.g. Channel 1)
3. Insert 2 x AA size batteries into the battery compartment according to the polarity marked on the battery compartment, and close the battery door.
4. The sensor is in synchronization mode, and can be registered to the console within the next few minutes. The transmission status LED will begin to flash every 1 minute.

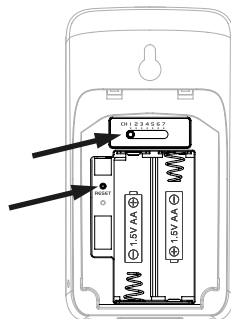

### NOTE:

- If you need to re-assign the sensor channel, slide the channel slide switch to the new channel position and press [ RESET ] key on the sensor for the new channel number to be effective.
- Avoid placing the sensors in direct sunlight, rain or snow.
- To avoid the sensor/s and console pairing failure during new console setup, please power up the sensor(s) first, and then press [ SENSOR/WiFi ] key on the main unit.

### PLACING THE WIRELESS THERMO-HYGRO SENSOR

Place a screw on the wall that you wish to hang the sensor on. Hang the sensor onto the screw by the wall mounting holder. You can also place the sensor on a table by itself.

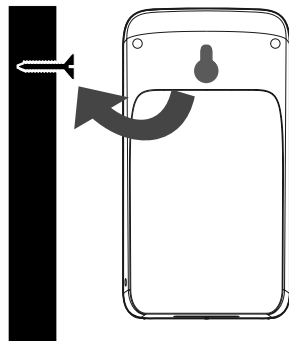

## SETUP THE CONSOLE

### INSTALL THE BACKUP BATTERY

Backup battery provides power to the console to retain clock time and date, max/min records and calibration value.

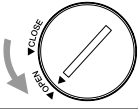
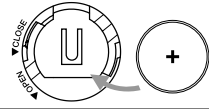
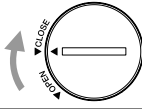
Step 1	Step 2	Step 3
		
Remove the console battery door with coin	Insert a new CR2032 button cell battery	Replace the battery door.

#### NOTE:

- The backup battery can back up: Time & Date, Max/Min records and calibration value.
- The built-in memory can back up: Router setting server settings.

### POWER UP THE CONSOLE

1. Plug in the power adapter to power up the console.
2. Once the console is power up, all the segments of the LCD will be shown.
3. The console will automatically enter AP mode and sensor synchronization mode automatically.



4. The wireless sensor will automatically pair up with console (about 1 minute). Upon successful synchronization, display will change from "--.°C --%" to actual reading.

#### NOTE:

If no display appears when power up the console. You can press [ **RESET** ] key by using a pointed object. If this process still not work, you can remove the backup battery and unplug the adaptor then re-power up the console again.

#### RESET AND FACTORY HARD RESET

To reset the console and start again, press the [ **RESET** ] key once or remove the backup battery and then unplug the adapter. To resume factory settings and remove all data, press and hold the [ **RESET** ] key for 6 seconds.

### CHANGING BATTERIES AND MANUAL PAIRING OF SENSOR

Whenever you changed the batteries of the wireless sensor, re-synchronization must be done manually.

1. Change all the batteries to new ones in the sensor.
2. Press [ **SENSOR / WI-FI** ] key on the console to enter sensor Synchronization mode.
3. Console will re-register the sensor after its batteries are changed (about 1 minute).



## ADDITIONAL WIRELESS SENSOR(S) (OPTIONAL)

The console can support up to 7 wireless sensors.

1. In the new wireless sensor, slide the Channel switch to a new CH number
2. Press the [ **RESET** ] key on the new sensor.
3. At the back of the console, press the [ **SENSOR / WI-FI** ] key enter sensor synchronization mode
4. Wait for the new sensor(s) to pair up with the console. (about 1 minute)
5. Once the new sensor(s) are connected to the console successfully, their temperature and humidity will be shown accordingly.



### NOTE:

- Channel number of the sensor must not be duplicated among the sensors. Please refer to "INSTALL Wireless thermo-hygro SENSOR" for details
- This console can support different type of additional wireless sensor(s), e.g. soil moisture. If you would like to pair up additional sensors, please check with your retailer for more detail.

## SENSOR(S) RESYNCHRONIZATION

Press the [ **SENSOR / WI-FI** ] key once for the console to enter sensor Synchronization mode (channel number blinking), and the console will re-register all the sensors that have already been paired to it before.

## REMOVE WIRELESS SENSOR

User may manually delete any sensor from the console.

1. Press the [ **CHANNEL** ] key until the console shows the display of the selected sensor.
2. Press and hold [ **REFRESH** ] key for 10 seconds, until its readings are reset " -- , -°C -- % " is shown.

## BRESSERSMART APP

### ACCOUNT REGISTRATION

The console works with the BresserSmart App for Android and iOS smartphones.

1. Scan the QR code to go to the BresserSmart download page.
2. OR Download the BresserSmart App from Google Play or Apple App store.
3. Install the BresserSmart App.
4. Follow the instructions to create your own account using phone number or email.
5. Once the account registration is completed, the Home Screen will be shown.

Scan to Download



BresserSmart App for  
Android / iOS



### NOTE:

- There is no Registration code needed if email method is chosen.
- The App may be subject to change without notice.
- You may be prompted to allow the App to have access to your location. This will allow the app to give you general weather information in your area. The app will still work if you don't allow access to that.

## CONNECT WEATHER STATION TO WIFI NETWORK

1. Press and hold the [ **SENSOR / WI-FI** ] key for 6 seconds to enter AP mode manually, indicated by blinking AP and . When the console is power up for the first time, the console will automatically enter and stay at AP mode.
2. Open BresserSmart App and follow the in-app instructions to connect weather station to your Wi-Fi network.

**Step 1:**  
At the home screen, tap the  in the top right corner to add your console.

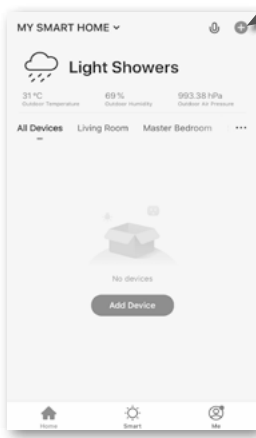

**Step 2:**  
On "Add Manually" screen, choose "Sensors" in the left menu bar and then select "Temperature and Humidity Sensor(Wi-Fi)".

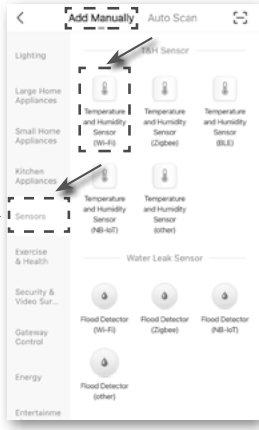

**Step 3:**  
Make sure you select the 2.4G network and enter your Wi-Fi password then tap the "Next".



**Step 4:**  
Once it success, the console icon will shown, and you can customize its information.

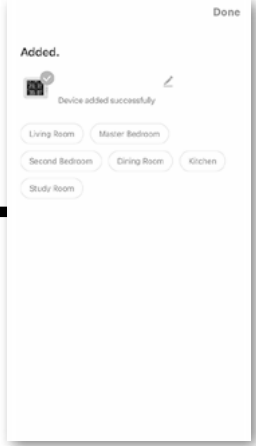

**Step 5:**  
There will auto scan and register your device.

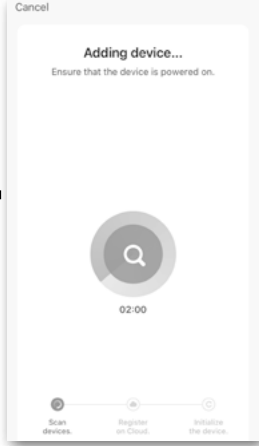

**Step 6:**  
Confirm your device is in "AP mode" and tap "Next".

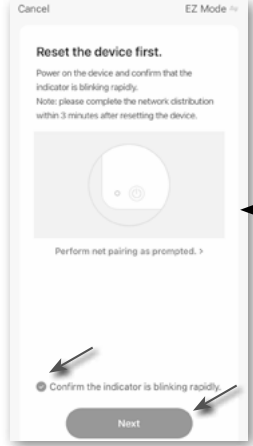

**Step 7:**  
The console will appear on your Home Screen. Tap to see the readings.

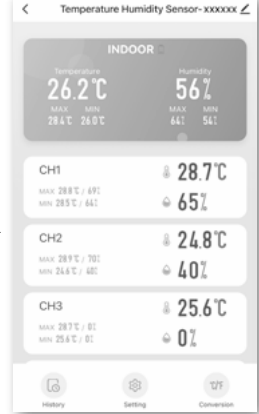

3. The console will automatically exit AP mode and return to normal operation once it's connected to Wi-Fi router.

**NOTE :**

- Smart weather station can only connect to 2.4G WI-FI network
- Enable the location information in your mobile when you add your console to App.
- User may press and hold [ **SENSOR / WI-FI** ] for 6 seconds to exit AP mode any time.

**DEVICE SCREEN OVERVIEW**

The device screen can show the IN and (CH) Channel's readings, max / min records, and access to graphs, alert setting, alert history and unit conversion.

1. Temperature and humidity reading with max/min records for INDOOR
2. Temperature and humidity reading with max/min records for wireless sensor (CH1 - CH7)
3. Back to home page icon
4. Device management for advance feature and firmware update
5. View the alert history
6. Setting for alert notification
7. Change temperature unit

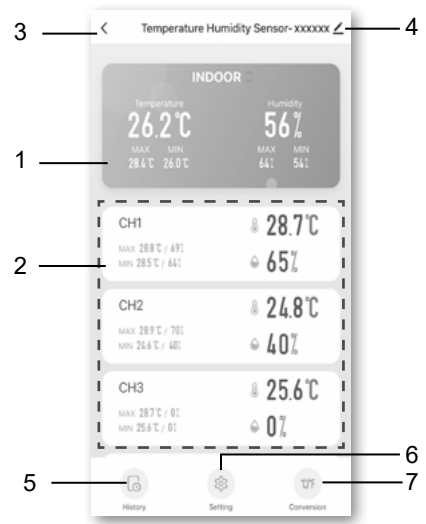

**TO VIEW HISTORY GRAPH**

You can view the history graph by tapping the INDOOR or CH region in "device page".

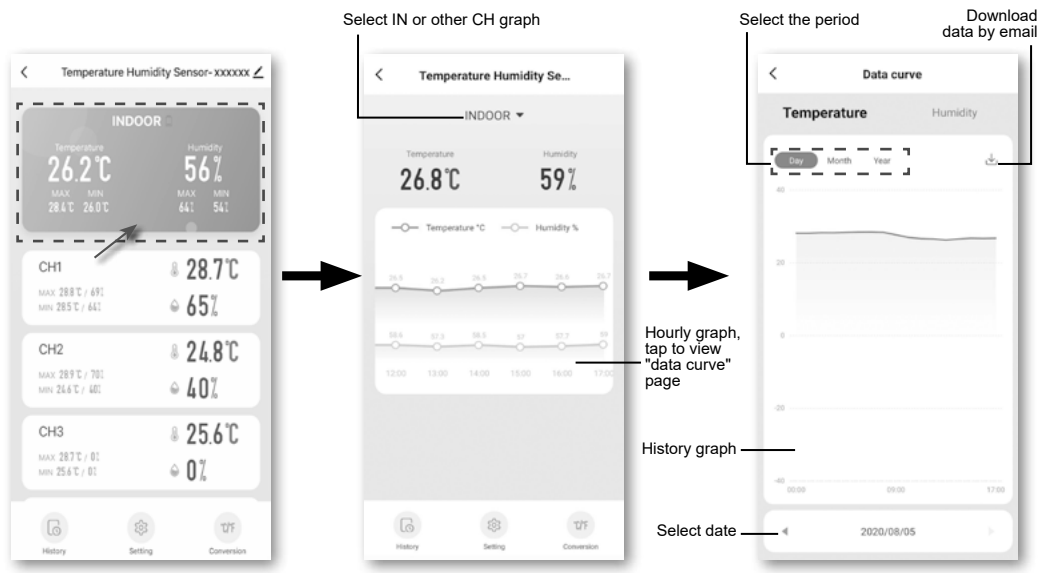

## TO SET ALERT NOTIFICATION

You can set the temperature and humidity high / low alarm.

Step 1:  
Tap the "Setting" on the bottom of the "device Screen".

Step 2:  
Tap the "Temperature Alarm" or "Humidity Alarm".

Step 3:  
Tap the "INDOOR" or "CH 1 ~ 7".

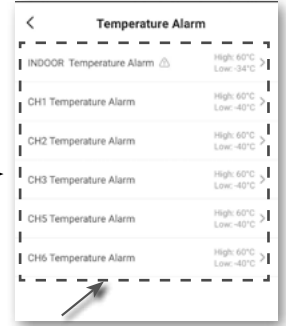
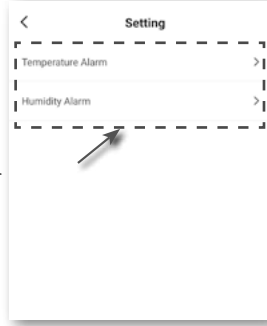

Step 4:  
Set the High / Low trigger values and slide the switch to activate the alert.

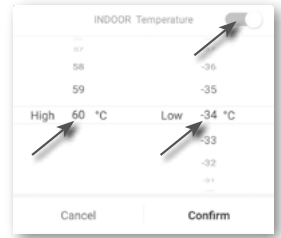

## AUTOMATION WITH OTHER DEVICE USING BRESSERSMART

Wireless Sensor (s)



Smart Sockets



Smart Switch Devices



Heater

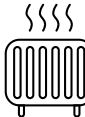

Fans



Bulbs



Humidifier



Dehumidifier



### IOT APPLICATIONS

Through the BresserSmart App, you can create the temperature and humidity trigger conditions to control other BresserSmart compatible device(s) automatically.

Step 1: Tap the "Smart" icon on Home screen, and follow the instruction to set condition and task..

Step 2: Tap the "+" icon.

Step 3: Tap one of below tag to set different trigger condition.

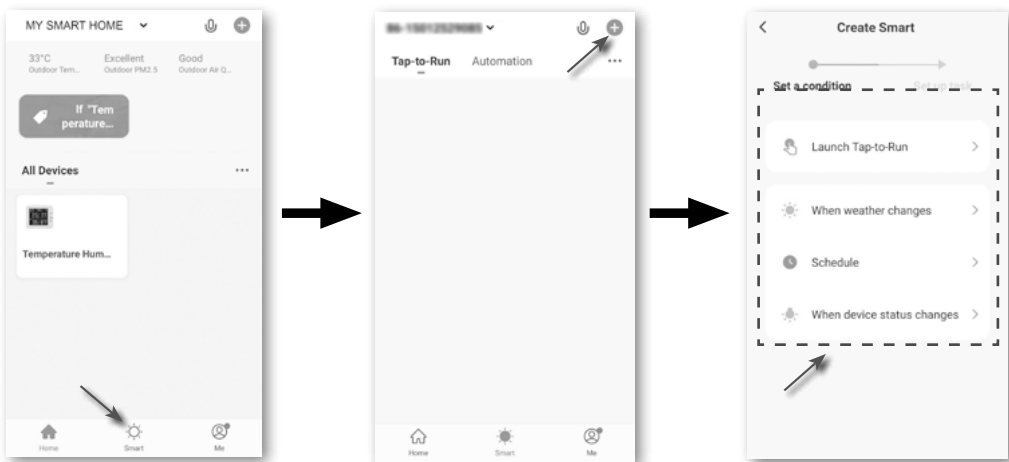

### NOTE :

- Any tasks required or performed by third party devices are at user's own choice and risk.
- Please note no guarantee can be assumed regarding the correctness, accuracy, uptodateness, reliability and completeness of IOT applications.

### OTHER FEATURE IN BRESSERSMART APP

BresserSmart has many advanced features, please check the FAQ in the App to know more about BresserSmart. Tap "Me" in home page then tap the FAQ & Feedback for more detail.

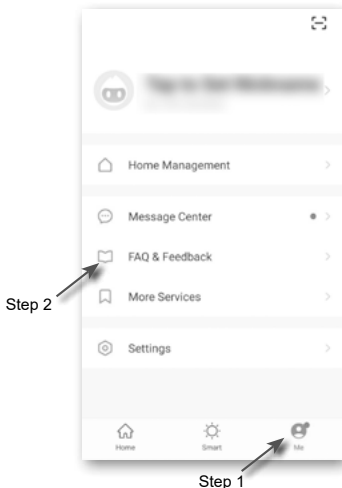

## FIRMWARE UPDATE

The console can be updated through your WI-FI network. If new firmware is available, a notification or pop up message will be shown on your mobile when you open the App. Follow the instruction in the App to do the update.

During the update process, the console will show the progress status percentage at the bottom of the screen. Once the update complete, the console screen will reset and back to normal mode. **Please ignore App update fail message**, if the console can restart and show the normal screen after the update process completed.

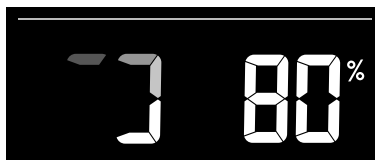

### **IMPORTANT NOTE:**

- Please keep connecting the power during the firmware update process.
- Please make sure your console WI-FI connection is stable.
- When the update process start, do not operate the console until the update is finished.
- Settings and data maybe lost during update.
- During firmware update the console will stop upload data to the cloud server. It will reconnect to your WI-FI router and upload the data again once the firmware update succeed. If the console cannot connect to your router, please enter the SETUP page to setup again.
- Firmware update process have potential risk, which cannot guarantee 100% success. If the update fail, please redo the above step to update again.
- If firmware update fail, press and hold the **[C/F]** and **[REFRESH]** key at the same time with 10 seconds to back to original version, then redo the update procedure again.

## OTHER SETTING & FUNCTIONS OF THE CONSOLE

### MANUAL CLOCK SETTING

This console is designed to obtain the local time by synchronizing with your local time. If you want to use it off line, you can set the time and date manually. During the first time startup, press and hold the **[ SENSOR / WI-FI ]** key for 6 seconds and let the console back to normal mode.

1. In normal mode, press and hold **[ TIME SET ]** key for 2 seconds to enter setting.
2. The setting sequence: 12/24 hour format → Hour → Minute → Year → M-D/D-M format → Month → Day → Time sync ON/OFF → weekday Language.
3. Press **[ + ]** or **[ - ]** key to change the value. Press and hold the key for quick-adjust.
4. Press **[ TIME SET ]** key to save and exit the setting mode, or it will automatically exit the setting mode 60 seconds later without pressing any key.

### **NOTE:**

- In normal mode, press **[ TIME SET ]** key to switch between year and date display.
- During the setting, you can back to normal model by press and hold **[ TIME SET ]** key for 2 seconds.

### SETTING ALARM TIME

1. In normal time mode, press and hold **[ MODE / ALARM ]** key for 2 seconds until the alarm hour digit flashes to enter alarm time setting mode.
2. Press **[ + ]** or **[ - ]** key to change the value. Press and hold the key for quick-adjust.
3. Press **[ MODE / ALARM ]** key again to step the setting value to Minute with the Minute digit flashing.
4. Press **[ + ]** or **[ - ]** key to adjust the value of the flashing digit.
5. Press **[ MODE / ALARM ]** key to save and exit the setting.

### **NOTE:**

- In alarm mode, the “” icon will display on the LCD.
- The alarm function will turn on automatically once you set the alarm time.

## ACTIVATING ALARM FUNCTION

1. In normal mode, press [ **MODE / ALARM** ] key to show the alarm time for 5 seconds.
2. When the alarm time displays, press [ **MODE / ALARM** ] key again to activate the alarm function.



When clock reach the alarm time, alarm sound will start.

Where it can be stopped by following operation:

- Auto-stop after 2 minutes alarming if without any operation and the alarm will activate again in the next day.
- By pressing [ **ALARM / SNOOZE** ] key to enter snooze that the alarm will sound again after 5 minutes.
- By pressing and hold [ **ALARM / SNOOZE** ] key for 2 seconds to stop the alarm and will activate again in the next day
- By pressing [ **MODE / ALARM** ] key to stop the alarm and the alarm will activate again in the next day.

### NOTE:

- The snooze could be used continuously in 24 hours.
- During the snooze, the alarm icon " " will keep flashing.

## WIRELESS SENSOR SIGNAL RECEIVING

1. The console display signal strength for the wireless sensor(s), as per table below:

Signal strength of wireless sensor channel			
	No signal	Weak signal	Good signal

2. If the signal has discontinued and does not recover within 15 minutes, the signal icon will disappear. The temperature and humidity will display "Er" for the corresponding channel.
3. If the signal does not recover within 48 hours, the "Er" display will become permanent. You need to replace the batteries and then press [ **SENSOR / WI-FI** ] key to pair up the sensor again.

## VIEW THE OTHER CHANNELS (OPTIONAL FEATURE WITH ADD ON EXTRA SENSORS)

This console is capable to pair with 7 wireless sensors. If you have 2 or more wireless sensors, you can press [ **CHANNEL** ] key to switch between different wireless channels in normal mode, or press and hold [ **CHANNEL** ] key for 2 seconds to toggle auto-cycle mode to display the connected channels at 4 seconds interval.

During auto-cycle mode, the  icon will show on the wireless sensor channels section of the console's display. Press [ **CHANNEL** ] key to stop auto cycle and display the current channel.

## TEMPERATURE / HUMIDITY FUNCTION

- The temperature and humidity reading are display on the Channel and indoor section.
- Use the [ **°C / °F** ] key to select the temperature display unit.
- If temperature / humidity is below the measurement range, the reading will show "LO". If temperature / humidity is above the measurement range, the reading will show "HI".

## COMFORT INDICATION



The comfort indication is a pictorial indication based on indoor air temperature and humidity in an attempt to determine comfort level.			
	Too cold	Comfortable	Too hot

### NOTE:

- Comfort indication can vary under the same temperature, depending on the humidity.
- There is no comfort indication when temperature is below 0°C (32°F) or over 60°C (140°F).









## TREND INDICATOR

The trend indicator shows the temperature or humidity trends of changes based on later 15 minutes.

		
Rising	Steady	Falling

## MAX / MIN DATA RECORD

The console can record MAX / MIN readings both daily and since last reset.

 	 	 	 
Daily MAX reading	Daily MIN reading	MAX reading since last reset	MIN reading since last reset

## TO VIEW MAX / MIN

1. In normal mode, press [ **MAX / MIN** ] key on the front side, to check the daily MAX records of current channel and indoor.
2. Press [ **MAX / MIN** ] key again to check the daily MIN records of current channel and indoor.
3. Press [ **MAX / MIN** ] key again to check the accumulative MAX records.
4. Press [ **MAX / MIN** ] key again to check the accumulative MIN records.
5. Press [ **MAX / MIN** ] key again and back to normal mode.
6. User can also check records of different sensor by pressing [ **CHANNEL** ] key.

## TO RESET THE MAX/MIN RECORDS

Press and hold [ **MAX / MIN** ] key for 2 seconds to reset the current on display MAX or MIN records.

## NOTE:

The LCD will also display the " **MAX** " / " **MIN** " icon, when showing the record(s).

## CALIBRATION

To calibrate the temperature and humidity:

1. In normal mode, press and hold [ **⊙ / CAL** ] key for 2 seconds to enter the calibration mode as below.



2. Press [ **+** ] or [ **-** ] key to select IN or any Channels.
3. Press [ **MODE / ALARM** ] key to select between: Temperature → Humidity.
4. While temperature or humidity is blinking, press [ **+** ] or [ **-** ] key to adjust the offset value.
5. When finished, press [ **MODE / ALARM** ] to proceed with next calibration by repeating process 2 - 4 above.
6. Press [ **⊙ / CAL** ] key to return to normal mode.

## BACK LIGHT

The main unit back light can be adjusted, using the [ **HI / LO** ] sliding switch to select the appropriate brightness:

- Slide to the [ **HI** ] position for the brighter back light.
- Slide to the [ **LO** ] position for the dimmer back light.



## SET LCD DISPLAY CONTRAST

In normal mode, press [  / CAL ] key to adjust LCD contrast for best viewing on table stand or wall mounted.

## MAINTENANCE

### BATTERY REPLACEMENT

When low battery indicator “” is displayed in CH section of the LCD display, it indicates that the current channel sensor battery power give wireless sensor shown is low respectively. Please replace with new batteries.

### TROUBLESHOOT



Problems	Solution
Indoor wireless sensor is intermittent or no connection	<ol style="list-style-type: none"> <li>1. Make sure the sensor is within the transmission range</li> <li>2. Make sure the channel displayed match to the channel selection on sensor</li> <li>3. If it still not work, reset the sensor and resynchronize with console.</li> </ol>
No WI-FI connection	<ol style="list-style-type: none"> <li>1. Check for WI-FI symbol on the display, it should be always on.</li> <li>2. Make sure you connect to 2.4G band but not 5G band of your WI-FI router.</li> </ol>
Temperature or humidity not accurate	<ol style="list-style-type: none"> <li>1. Do not place your console or sensor close to the heat source</li> <li>2. If the sensor still not accurate adjust the value in calibration mode.</li> </ol>

## SPECIFICATIONS

### CONSOLE

General Specification	
Dimensions (W x H x D)	130 x 112 x 27.5mm (5.1 x 4.4 x 1.1 in)
Weight	220g (with batteries)
Main power	DC 5V, 1A adaptor
Backup battery	CR2032
Operating temperature range	-5°C ~ 50°C
Operating Humidity range	10~90% RH
Support sensors	- 1 Wireless Thermo-hygro sensors (included) - Support Up to 7 Wireless Thermo-hygro sensors (optional)
RF frequency	868Mhz (EU or UK version)
Time Related Function Specification	
Time display	HH: MM
Hour format	12hr AM / PM or 24 hr
Date display	DD / MM or MM / DD
Time synchronize method	Through the server to get the local time of the console location
Weekday languages	EN / DE / FR / ES / IT / NL / RU
In Temperature	
Temperature unit	°C and °F
Accuracy	<0°C or >40°C ± 2°C (<32°F or >104°F ± 3.6°F) 0~40°C ±1°C (32~104°F ± 1.8°F)
Resolution	°C / °F (1 decimal place)

<b>In Humidity</b>	
Humidity unit	%
Accuracy	1 ~ 20% RH $\pm$ 6.5% RH @ 25°C (77°F) 21 ~ 80% RH $\pm$ 3.5% RH @ 25°C (77°F) 81 ~ 99% RH $\pm$ 6.5% RH @ 25°C (77°F)
Resolution	1%

### **WI-FI Communication Specification**

Standard	802.11 b/g/n
Operating frequency :	2.4GHz
Supported router security type	WPA/WPA2, OPEN, WEP (WEP only support Hexadecimal password)

### **APP Specification**

Support App	- BresserSmart - Tuya smart - Smart Life
Supported platform of App	Android Smartphone iPhone

### **WIRELESS THERMO-HYGRO SENSOR**

Dimensions (W x H x D)	60 x 113 x 39.5mm (2.4 x 4.4 x 1.6in)
Weight	126g (with batteries)
Main power	2 x AA size 1.5V batteries (Lithium batteries recommended)
Weather data	Temperature and Humidity
RF transmission range	150m
RF frequency	868Mhz (EU, UK)
Transmission interval	60 seconds for temperature and humidity
Operating range	-40 ~ 60°C (-40 ~ 140°F) Lithium batteries required
Operating humidity range	1 ~ 99% RH

### **CH (wireless sensor) Temperature**

Temperature unit	°C and °F
Accuracy	5.1 ~ 60°C $\pm$ 0.4°C (41.2 ~ 140°F $\pm$ 0.7°F) -19.9 ~ 5°C $\pm$ 1°C (-3.8 ~ 41°F $\pm$ 1.8°F) -40 ~ -20°C $\pm$ 1.5°C (-40 ~ -4°F $\pm$ 2.7°F)
Resolution	°C / °F (1 decimal place)

### **CH (wireless sensor) Humidity**

Humidity unit	%
Accuracy	1 ~ 20% RH $\pm$ 6.5% RH @ 25°C (77°F) 21 ~ 80% RH $\pm$ 3.5% RH @ 25°C (77°F) 81 ~ 99% RH $\pm$ 6.5% RH @ 25°C (77°F)
Resolution	1%

## **CLEANING AND MAINTENANCE**

Before cleaning the device, disconnect it from the power supply (remove power supply and/or batteries)!

Only use a dry cloth to clean the exterior of the device. To avoid damaging the electronics, do not use any cleaning fluid.

## **DISPOSAL**

 Dispose of the packaging materials properly, according to their type, such as paper or cardboard. Contact your local waste-disposal service or environmental authority for information on the proper disposal.

 Do not dispose of electronic devices in the household garbage!  
■ As per Directive 2002/96/EC of the European Parliament on waste electrical and electronic equipment and its adaptation into German law, used electronic devices must be collected separately and recycled in an environmentally friendly manner.

 In accordance with the regulations concerning batteries and rechargeable batteries, disposing of them in the normal household waste is explicitly forbidden. Please make sure to dispose of your used batteries as required by law — at a local collection point or in the retail market. Disposal in domestic waste violates the Battery Directive. Batteries that contain toxins are marked with a sign and a chemical symbol. "Cd" = cadmium, "Hg" = mercury, "Pb" = lead.

## **EC DECLARATION OF CONFORMITY**

Hereby, Bresser GmbH declares that the equipment type with part number: 7006300 is in compliance with Directive: 2014/53/EU. The full text of the EU declaration of conformity is available at the following internet address: [http://www.bresser.de/download/7006300/CE/7006300\\_CE.pdf](http://www.bresser.de/download/7006300/CE/7006300_CE.pdf)

## **UKCA DECLARATION OF CONFORMITY**

Bresser GmbH has issued a "Declaration of Conformity" in accordance with applicable guidelines and corresponding standards. The full text of the UKCA declaration of conformity is available at the following internet address: [www.bresser.de/download/7006300/UKCA/7006300\\_UKCA.pdf](http://www.bresser.de/download/7006300/UKCA/7006300_UKCA.pdf)

**Bresser UK Ltd.** • Suite 3G, Eden House, Enterprise Way, Edenbridge, Kent TN8 6HF, UK

## **WARRANTY & SERVICE**

The regular guarantee period is 5 years and begins on the day of purchase. You can consult the full guarantee terms and details of our services at [www.bresser.de/warranty\\_terms](http://www.bresser.de/warranty_terms).

# INHALTSVERZEICHNIS

---

ZU DIESER ANLEITUNG . . . . .	21
ALLGEMEINE SICHERHEITSHINWEISE . . . . .	21
EINLEITUNG . . . . .	21
ÜBERSICHT . . . . .	22
BASISSTATION . . . . .	22
LCD-DISPLAY . . . . .	22
DRAHTLOSER THERMO-HYGRO SENSOR . . . . .	23
INSTALLATION UND EINRICHTUNG . . . . .	23
DRAHTLOSEN THERMO-HYGRO SENSOR INSTALLIEREN . . . . .	23
EINRICHTEN DER BASISSTATION . . . . .	24
ZUSÄTZLICHE(R) FUNKSENSOR(EN) (OPTIONAL) . . . . .	25
BRESSERSMART APP . . . . .	26
KONTO-REGISTRIERUNG . . . . .	26
WETTERSTATION MIT W-LAN-NETZWERK VERBINDEN . . . . .	26
GERÄTEBILDSCHIRM-ÜBERSICHT . . . . .	28
VERLAUFSDIAGRAMM ANZEIGEN . . . . .	28
ALARMBENACHRICHTIGUNG EINSTELLEN . . . . .	29
AUTOMATISIERUNG MIT ANDEREN GERÄTEN ÜBER BRESSERSMART . . . . .	29
IOT-ANWENDUNGEN . . . . .	30
ANDERE FUNKTIONEN IN DER BRESSERSMART APP . . . . .	30
FIRMWARE-AKTUALISIERUNG . . . . .	31
ANDERE EINSTELLUNGEN & FUNKTIONEN DER BASISSTATION . . . . .	31
MANUELLE UHRZEITEINSTELLUNG . . . . .	31
WECKZEITEINSTELLUNG . . . . .	32
AKTIVIEREN DER ALARMFUNKTION . . . . .	32
EMPFANG DES FUNKSIGNALS VOM SENSOR . . . . .	32
ANSICHT DER ANDEREN KANÄLE (OPTIONALE FUNKTION MIT ZUSÄTZLICHEN SENSOREN) . . . . .	33
TEMPERATUR- / LUFTFEUCHTIGKEITSFUNKTIONEN . . . . .	33
KOMFORTANZEIGE . . . . .	33
TRENDINDIKATOR . . . . .	33
MAX/MIN-DATENAUFZEICHNUNG . . . . .	33
ANZEIGE VON MAX/MIN-AUFZEICHNUNGEN . . . . .	33
KALIBRIERUNG . . . . .	34
HINTERGRUNDBELEUCHTUNG . . . . .	34
KONTRAST DER LCD-ANZEIGE EINSTELLEN . . . . .	34
WARTUNG . . . . .	34
BATTERIEWECHSEL . . . . .	34
FEHLERBEHEBUNG . . . . .	35
SPEZIFIKATIONEN . . . . .	35
BASISSTATION . . . . .	35
DRAHTLOSER THERMO-HYGRO SENSOR . . . . .	36
REINIGUNG UND WARTUNG . . . . .	37
ENTSORGUNG . . . . .	37
EG-KONFORMITÄTSERKLÄRUNG . . . . .	37
GARANTIE & SERVICE . . . . .	37

## ZU DIESER ANLEITUNG

 Diese Bedienungsanleitung ist als Teil des Gerätes zu betrachten. Lesen Sie vor der Benutzung des Geräts aufmerksam die Sicherheitshinweise und die Bedienungsanleitung. Bewahren Sie diese Bedienungsanleitung für die erneute Verwendung zu einem späteren Zeitpunkt auf. Bei Verkauf oder Weitergabe des Gerätes ist die

Bedienungsanleitung an jeden nachfolgenden Besitzer/Benutzer des Produkts weiterzugeben.

Dieses Produkt dient ausschließlich der privaten Nutzung. Es wurde entwickelt als elektronisches Medium zur Nutzung multimedialer Dienste.

## ALLGEMEINE SICHERHEITSHINWEISE

### ERSTICKUNGSGEFAHR!

Verpackungsmaterialien (Plastiktüten, Gummibänder, etc.) von Kindern fernhalten! Es besteht ERSTICKUNGSGEFAHR!

### GEFAHR EINES STROMSCHLAGS!

Dieses Gerät beinhaltet Elektronikteile, die über eine Stromquelle (Netzteil und/oder Batterien) betrieben werden. Lassen Sie Kinder beim Umgang mit dem Gerät nie unbeaufsichtigt! Die Nutzung darf nur, wie in der Anleitung beschrieben, erfolgen, andernfalls besteht GEFAHR eines STROMSCHLAGS!

### VERÄTZUNGSGEFAHR!

Ausgelaufene Batteriesäure kann zu Verätzungen führen! Vermeiden Sie den Kontakt von Batteriesäure mit Haut, Augen und Schleimhäuten. Spülen Sie bei Kontakt mit der Säure die betroffenen Stellen sofort mit reichlich klarem Wasser und suchen Sie einen Arzt auf.

### BRAND-/EXPLOSIONSGEFAHR!

Benutzen Sie nur die empfohlenen Batterien. Gerät und Batterien nicht kurzschließen oder ins Feuer werfen! Durch übermäßige Hitze und unsachgemäße Handhabung können Kurzschlüsse, Brände und sogar Explosionen ausgelöst werden!

### HINWEIS!

Bauen Sie das Gerät nicht auseinander! Wenden Sie sich im Falle eines Defekts an Ihren Fachhändler. Er nimmt mit dem Service-Center Kontakt auf und kann das Gerät ggf. zwecks Reparatur einschicken.

Tauchen Sie das Gerät nicht in Wasser!

Setzen Sie das Gerät keinen Stößen, Erschütterungen, Staub, dauerhaft hohen Temperaturen oder extremer Feuchtigkeit aus. Dies kann zu Fehlfunktionen, Kurzschlüssen sowie zu Beschädigungen an Batterien und Bauteilen führen.

Benutzen Sie nur die empfohlenen Batterien. Ersetzen Sie schwache oder verbrauchte Batterien immer durch einen komplett neuen Satz Batterien mit voller Kapazität. Verwenden Sie keine Batterien unterschiedlicher Marken, Typen oder unterschiedlich hoher Kapazität. Entfernen Sie Batterien aus dem Gerät, wenn es längere Zeit nicht benutzt wird!

Für Spannungsschäden in Folge falsch eingelegerter Batterien übernimmt der Hersteller keine Haftung!

## Einleitung

Vielen Dank, dass Sie sich für den Tuya Smart Thermo-/Hygrometer entschieden haben. Die Basisstation hat ein eingebautes WIFI/W-LAN-Modul und ist durch ihr intelligentes System mit der Tuya IOT-Plattform kompatibel. Über die BresserSmart App können Sie die Temperatur und Luftfeuchtigkeit der Basisstation und des/der Funksensors/en einsehen, Verlaufsaufzeichnungen prüfen, Hoch-/Tiefalarm einstellen und Aufgaben überall auslösen.

Dieses System wird mit einem drahtlosen Thermo-Hygro-Sensor geliefert und kann bis zu 7 zusätzliche Sensoren unterstützen (optional). Der Benutzer kann Multi-Trigger-Aufgaben überwachen und einstellen, um andere

Tuya-kompatible Geräte entsprechend der spezifischen Bedingung(en) zu steuern.

Das farbige LCD-Display zeigt die Messwerte übersichtlich und aufgeräumt an, dieses System ist das IoT-System für Sie und Ihr Zuhause.

### **HINWEIS:**

Diese Bedienungsanleitung enthält nützliche Informationen über den richtigen Gebrauch und die richtige Pflege dieses Produkts. Bitte lesen Sie dieses Handbuch durch, um seine Funktionen vollständig zu verstehen und es für den zukünftigen Gebrauch griffbereit zu halten.

# ÜBERSICHT

## BASISSTATION

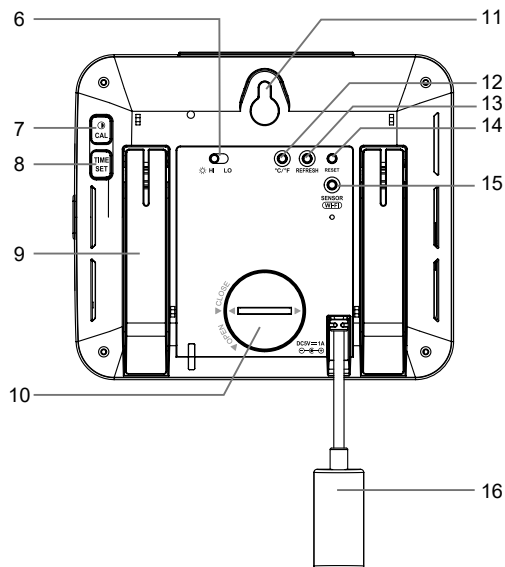
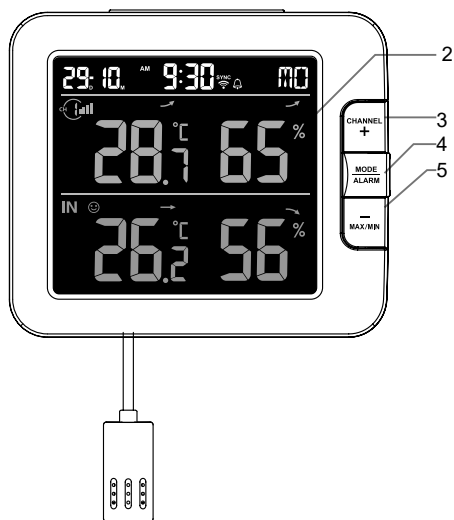
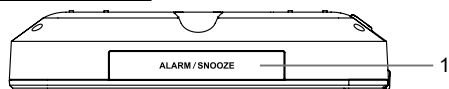

1. [ALARM / SNOOZE ]-Taste
2. LCD-DISPLAY
3. [ CHANNEL / + ]-Taste
4. [ MODE / ALARM ]-Taste
5. [ MAX / MIN / - ]-Taste
6. [ HI / LO ]-Schiebeschalter
7. [ ● / CAL ]-Taste
8. [ TIME SET ]-Taste

9. Standfuß
10. Batteriefachabdeckung
11. Wandhalterung
12. [ °C / °F ]-Taste
13. [ Refresh ]-Taste
14. [ RESET ]-Taste
15. [ SENSOR / WI-FI ]-Taste
16. Stromanschlussbuchse

## LCD-DISPLAY

1. Uhrzeit & Datum
2. Temperatur & Luftfeuchtigkeit
3. Innentemperatur & -luftfeuchtigkeit

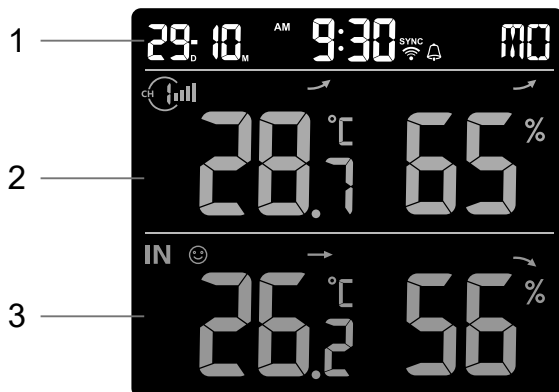

# DRAHTLOSER THERMO-HYGRO SENSOR

- 1. LED-Anzeige
- 2. Wandhalterung
- 3. Kanalschiebeschalter
- 4. [ RESET ]-Taste
- 5. Batteriefach

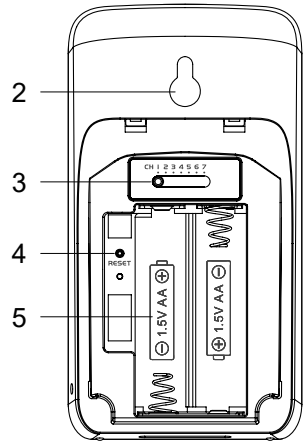
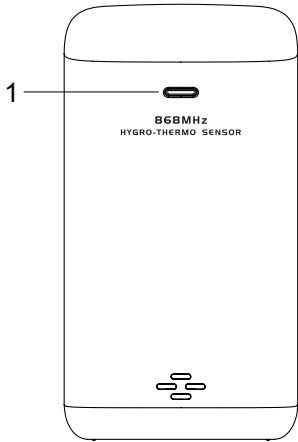

## INSTALLATION UND EINRICHTUNG

### DRAHTLOSEN THERMO-HYGRO SENSOR INSTALLIEREN

- 1. Entfernen Sie die Batteriefachabdeckung des Sensors.
- 2. Stellen Sie mit dem Kanalschiebeschalter die Kanalnummer für den Sensor ein (z. B. Kanal 1)
- 3. Legen Sie 2 x Batterien vom Typ AA entsprechend den Polaritätsangaben auf dem Batteriefach ein und schließen Sie das Batteriefach wieder.
- 4. Der Sensor befindet sich im Synchronisationsmodus und kann innerhalb der nächsten Minuten an der Basisstation angemeldet werden. Die Übertragungsstatus-LED beginnt jede Minute an 1 mal zu blinken.

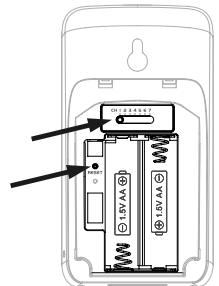

### HINWEIS:

- Wenn Sie den Sensorkanal neu zuweisen müssen, schieben Sie den Kanalschiebeschalter auf die neue Kanalposition und drücken Sie die Taste [ **RESET** ] am Sensor, damit die neue Kanalnummer wirksam wird.
- Setzen Sie den Sensor nicht direktem Sonnenlicht, Regen oder Schnee aus.
- Um zu vermeiden, dass die Kopplung von Sensor/en und Basisstation während der Einrichtung einer neuen Basisstation fehlschlägt, schalten Sie bitte zuerst den/die Sensor/en ein und drücken Sie dann die Taste [ **SENSORWIFI** ] am Hauptgerät (bei den Sensoren nicht erforderlich).

## PLATZIERUNG DES DRAHTLOSEN THERMO-HYGRU SENSORS

Platzieren Sie eine Schraube an der Wand, an der Sie den Sensor aufhängen möchten. Hängen Sie den Sensor mit Hilfe des Wandhalters an die Schraube an. Sie können den Sensor auch alleine auf einen Tisch stellen.

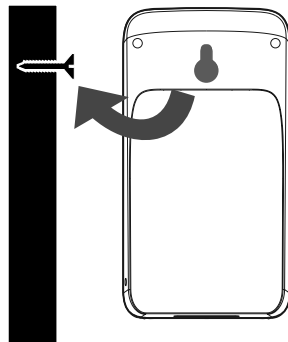

## EINRICHTEN DER BASISSTATION

### BACKUP-BATTERIE EINSETZEN

Die Backup-Batterie versorgt die Basisstation mit Strom, um Uhrzeit und Datum, Max/Min-Aufzeichnungen und den Kalibrierungswert zu erhalten.

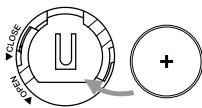
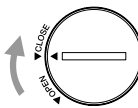
Schritt 1	Schritt 2	Schritt 3
		
Entfernen Sie die Batterieabdeckung der Basisstation mit einer Münze	Legen Sie eine neue CR2032 Knopfzellenbatterie ein.	Setzen Sie die Batteriefachabdeckung wieder ein.

### HINWEIS:

- Die Backup-Batterie kann ein Backup durchführen von: Uhrzeit und Datum, Max/Min-Aufzeichnungen und Kalibrierungswert.
- Der eingebaute Speicher kann ein Backup erstellen von: Router-Einstellungen und Server-Einstellungen.

### INBETRIEBNAHME DER BASISSTATION

1. Schließen Sie das Netzteil an, um die Basisstation einzuschalten.
2. Nach dem Einschalten der Basisstation werden alle Segmente des LCD-Displays angezeigt.
3. Die Basisstation wechselt automatisch in den AP-Modus und den Sensor-Synchronisationsmodus.

Blinkt:  
Sensor-  
Synchronisationsprozess





**AP** Blinkend:  
Die Basisstation befindet sich derzeit im Access Point (AP)-Modus

 Blinkt:  
Versucht, eine Verbindung zum Router herzustellen

 Stabil:  
Verbunden mit dem Router

**SYNC** Stabil:  
Mit dem Router verbunden und mit der lokalen Zeit synchronisiert

4. Der Funksensor wird automatisch mit der Basisstation gekoppelt (ca. 1 Minute). Bei erfolgreicher Synchronisation wechselt die Anzeige von „--.°C --%“ zum aktuellen Messwert.



**HINWEIS:**

Wenn beim Einschalten der Basisstation keine Anzeige erscheint. Sie können die Taste **[ RESET ]** mit einem spitzen Gegenstand drücken. Wenn dieser Vorgang immer noch nicht funktioniert, können Sie die Backup-Batterie und das Netzteil entfernen und dann wieder einstecken, um die Basisstation erneut einzuschalten.

**ZURÜCKSETZEN UND ZURÜCKSETZEN AUF WERKSEINSTELLUNG**

Um die Basisstation zurückzusetzen und neu zu starten, drücken Sie einmal die **[ RESET ]**-Taste oder entfernen Sie die Backup-Batterie und ziehen Sie dann das Netzteil ab. Um die Werkseinstellungen wiederherzustellen und alle Daten zu löschen, halten Sie die **[ RESET ]**-Taste 6 Sekunden lang gedrückt.

**BATTERIEN WECHSELN UND VERBINDUNG MIT DEM SENSOR MANUELL HERSTELLEN**

Wenn Sie die Batterien des Funksensors wechseln, muss die Verbindung manuell aufgebaut werden.

1. Ersetzen Sie alle Batterien im Sensor durch neue.
2. Drücken Sie die **[ SENSOR / WI-FI ]**-Taste an der Basisstation, um den Sensor-Synchronisationsmodus aufzurufen.
3. Die Basisstation registriert den Sensor neu, nachdem die Batterien gewechselt wurden (ca. 1 Minute).

**ZUSÄTZLICHE(R) FUNKSENSOR(EN) (OPTIONAL)**

Die Basisstation kann bis zu 7 Funksensoren unterstützen.

1. Schieben Sie im neuen Funksensor den Kanalschalter auf eine neue Kanalnummer
2. Drücken Sie die **[ RESET ]**-Taste am neuen Sensor.
3. Drücken Sie auf der Rückseite der Basisstation die **[ SENSOR / WI-FI ]**-Taste, um den Sensor-Synchronisationsmodus aufzurufen
4. Warten Sie, bis sich der neue Sensor/die neuen Sensoren mit der Basisstation gekoppelt haben. (ca. 1 Minute)
5. Sobald der/die neue(n) Sensor(en) erfolgreich mit der Basisstation verbunden ist/sind, werden deren Temperatur und Luftfeuchtigkeit entsprechend angezeigt.

**HINWEIS:**

- Die Kanalnummer des Sensors darf bei den Sensoren nicht doppelt vorhanden sein. Einzelheiten finden Sie unter **"Drahtlosen Thermo-Hygro Sensor installieren"**
- Diese Basisstation unterstützt verschiedene Arten von zusätzlichen Funksensoren, z.B. Bodenfeuchtigkeit. Wenn Sie weitere Sensoren verbinden möchten, erkundigen Sie sich bitte bei Ihrem Händler nach weiteren Einzelheiten.

**SENSOR(S) NEUSYNCHRONISATION**

Drücken Sie die **[ SENSOR / WI-FI ]**-Taste einmal, damit die Basisstation in den Sensor-Synchronisationsmodus wechselt (Kanalnummer blinkt). Die Basisstation registriert alle Sensoren neu, die bereits zuvor mit ihr verbunden wurden.

**FUNKSENSOR ENTFERNEN**

Der Benutzer kann jeden Sensor manuell von der Basisstation löschen.

1. Drücken Sie die **[ CHANNEL ]**-Taste, bis die Basisstation die Anzeige des ausgewählten Sensors anzeigt.
2. Halten Sie die **[ REFRESH ]**-Taste 10 Sekunden lang gedrückt, bis die Messwerte zurückgesetzt wurden „ -- , -°C -- % „ wird angezeigt.

## **BRESSERSMART APP**

---

### **KONTO-REGISTRIERUNG**

Die Basisstation arbeitet mit der BresserSmart App für Android- und iOS-Smartphones.

1. Scannen Sie den QR-Code, um zur BresserSmart Download-Seite zu gelangen.
2. Alternativ können Sie BresserSmart auch direkt aus dem Google Play oder Apple App Store herunter.
3. Installieren Sie die BresserSmart App.
4. Folgen Sie den Anweisungen, um Ihr eigenes Konto mit Telefonnummer oder E-Mail zu erstellen.
5. Sobald die Kontoregistrierung abgeschlossen ist, wird der Startbildschirm angezeigt.

Scannen zum  
Herunterladen



BresserSmart App für  
Android / iOS





### **HINWEIS:**

- Es ist kein Registrierungscode erforderlich, wenn die E-Mail-Methode gewählt wird.
- Die App kann ohne vorherige Ankündigung geändert werden.
- Sie werden möglicherweise aufgefordert, der App den Zugriff auf Ihren Standort zu erlauben. Dadurch kann die App Ihnen allgemeine Wetterinformationen für Ihr Gebiet anzeigen. Die App funktioniert auch, wenn Sie den Zugriff darauf nicht zulassen.

### **WETTERSTATION MIT W-LAN-NETZWERK VERBINDEN**

1. Der Benutzer kann auch die [ **SENSOR / WI-FI** ] -Taste 6 Sekunden lang gedrückt halten, um manuell in den AP-Modus zu wechseln, angezeigt durch Blinken von AP und . Wenn die Basisstation zum ersten Mal eingeschaltet wird, geht die Basisstation automatisch in den AP-Modus über und bleibt dort.
2. Öffnen Sie die BresserSmart App und folgen Sie den In-App-Anweisungen, um die Wetterstation mit Ihrem W-LAN Netzwerk zu verbinden.

**Schritt 1:**  
Tippen Sie auf dem Startbildschirm  und dann auf  in der oberen rechten Ecke, um Ihre Basisstation hinzuzufügen.

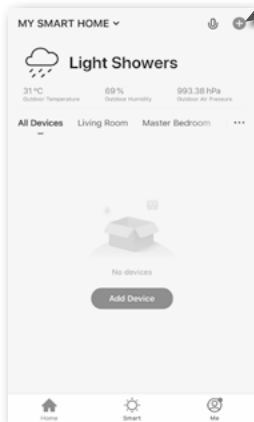

**Schritt 2:**  
Wählen Sie auf dem Bildschirm "Manuell hinzufügen" in der linken Menüleiste "Sicherheitssensor" und dann "Sensor (Wi-Fi)".

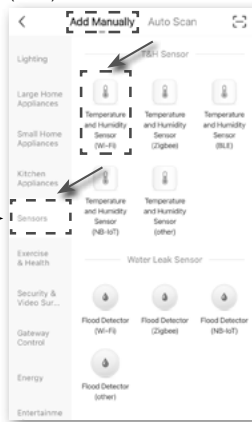

**Schritt 3:**  
Stellen Sie sicher, dass Sie das 2.4G-Netzwerk auswählen und geben Sie Ihr W-LAN-Passwort ein, tippen Sie dann auf "Weiter".

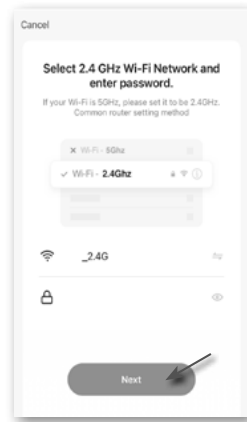

**Schritt 6:**  
Sobald es erfolgreich ist, wird das Symbol der Basisstation angezeigt und Sie können die Informationen anpassen.

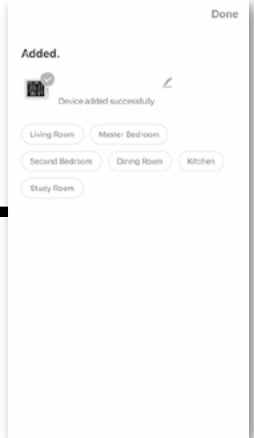

**Schritt 5:**  
Hier wird Ihr Gerät automatisch erkannt und registriert.

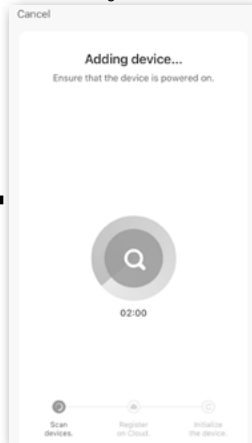

**Schritt 4:**  
Bestätigen Sie, dass sich Ihr Gerät im "AP-Modus" befindet und tippen Sie auf "Weiter".

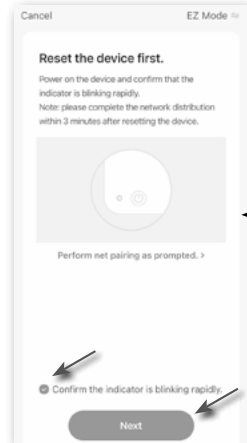

**Schritt 7:**  
Die Basisstation wird auf Ihrem Startbildschirm angezeigt. Antippen, um die Messwerte zu sehen.



- Die Basisstation verlässt automatisch den AP-Modus und kehrt zum normalen Betrieb zurück, sobald sie mit dem W-LAN-Router verbunden ist.

## HINWEIS:

- Die intelligente Wetterstation kann sich nur mit 2.4G WI-FI (W-LAN) Netzwerk verbinden
- Aktivieren Sie die Standortinformationen in Ihrem Mobiltelefon, wenn Sie Ihre Basisstation zur App hinzufügen.
- Der Benutzer kann die [ **SENSOR / WI-FI** ]-Taste 6 Sekunden lang gedrückt halten, um den AP-Modus jederzeit zu verlassen.

## GERÄTEBILDSCHIRM-ÜBERSICHT

Auf dem Gerätebildschirm können die Messwerte des IN- (Innen) und (CH-) Kanals, Max-/Min-Datensätze und der Zugriff auf Diagramme, Alarmeinstellung, Alarmverlauf und Einheitenumrechnung angezeigt werden.

1. Temperatur- und Luftfeuchtheitsmessung mit Max/Min-Aufzeichnungen für Innen
2. Temperatur- und Luftfeuchtheitsmesswert mit Max/Min-Aufzeichnungen für Funksensor (CH1 - CH7)
3. Zurück zur Startseite
4. Geräteverwaltung für erweiterte Funktionen und Firmware-Update
5. Anzeigen des Alarmverlaufs
6. Einstellung für Alarmbenachrichtigung
7. Temperatureinheit ändern

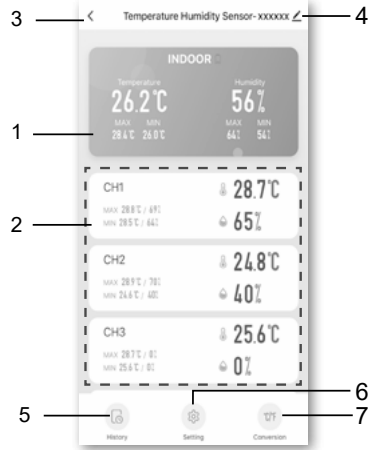

## VERLAUFSDIAGRAMM ANZEIGEN

Sie können das Verlaufsdigramm anzeigen, indem Sie auf der "Geräteseite" auf den Bereich INDOOR (Innen) oder CH (Kanal) tippen.

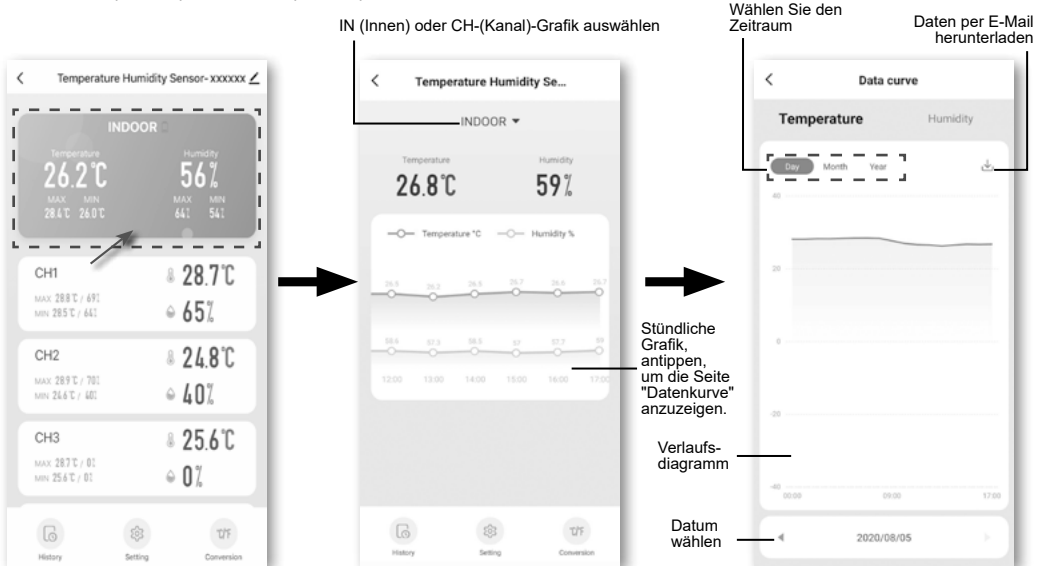

# ALARBENACHRICHTIGUNG EINSTELLEN

Sie können den Hoch-/Niedrigalarm für Temperatur und Luftfeuchtigkeit einstellen.

Schritt 1:  
Tippen Sie unten auf dem "Gerätebildschirm" auf "Einstellung".

Schritt 2:  
Tippen Sie auf den "Temperaturalarm" oder "Luftfeuchtigkeitsalarm".

Schritt 3:  
Tippen Sie auf "INDOOR(INNEN)" oder "CH 1 ~ 7 (KANAL 1-7)".

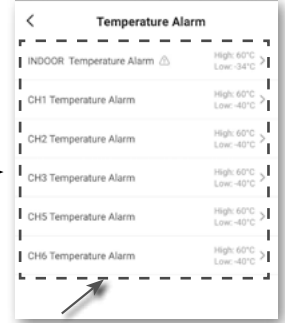
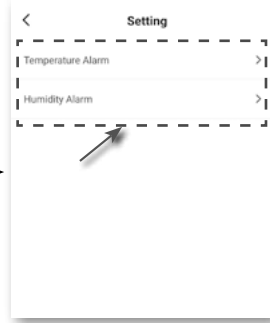
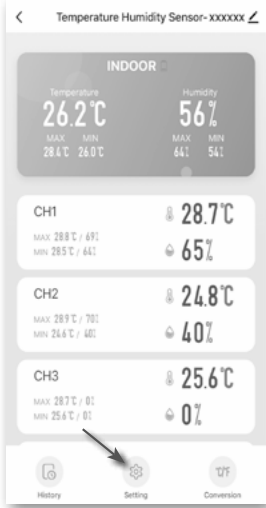

Schritt 4:  
Stellen Sie die Auslösewerte Hoch / Niedrig ein und schieben Sie den Schalter, um den Alarm zu aktivieren.



# AUTOMATISIERUNG MIT ANDEREN GERÄTEN ÜBER BRESSERSMART

Funksensor(en)



Intelligente Steckdosen

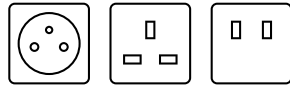

Intelligente Schalter

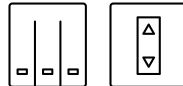

Heizung

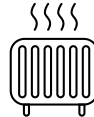

Ventilatoren



Lampen



Luftbefeuchter



Luftentfeuchter



## IOT-ANWENDUNGEN

Über die BresserSmart App können Sie die Auslösebedingungen für Temperatur und Luftfeuchtigkeit erstellen, um andere BresserSmart kompatible Geräte automatisch zu steuern.

Schritt 1:  
Tippen Sie auf dem Startbildschirm auf das Symbol "Smart" und folgen Sie den Anweisungen, um Bedingung und Aufgabe einzustellen.

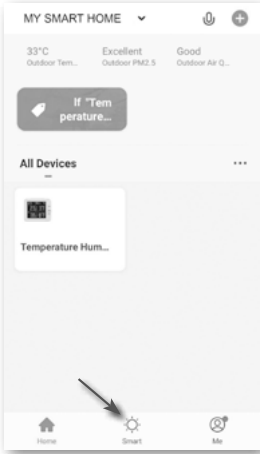

Schritt 2:  
Tippen Sie auf das Symbol "+".

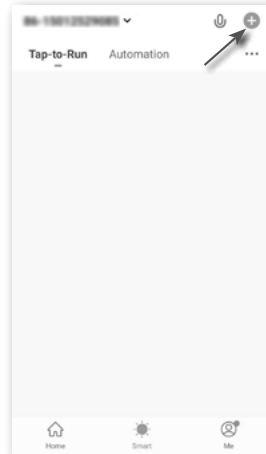

Schritt 3  
Tippen Sie auf eine der unten stehenden Optionen, um eine andere Auslösebedingung einzustellen.

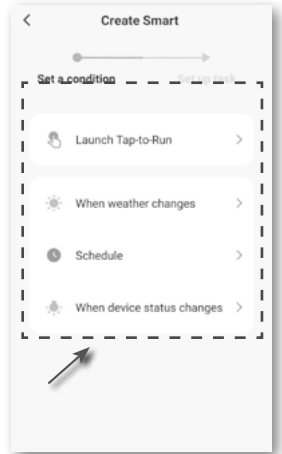

### HINWEIS:

- Alle Aufgaben, die von Drittgeräten benötigt oder ausgeführt werden, erfolgen auf eigene Verantwortung und Gefahr.
- Bitte beachten Sie, dass für die Richtigkeit, Genauigkeit, Aktualität, Zuverlässigkeit und Vollständigkeit der IOT-Anwendungen keine Gewähr übernommen werden kann.

## ANDERE FUNKTIONEN IN DER BRESSERSMART APP

BresserSmart hat viele fortschrittliche Funktionen. Bitte lesen Sie die FAQ in der App, um mehr über BresserSmart zu erfahren. Tippen Sie auf der Startseite auf "Ich" und dann auf "FAQ & Feedback", um weitere Informationen zu erhalten.

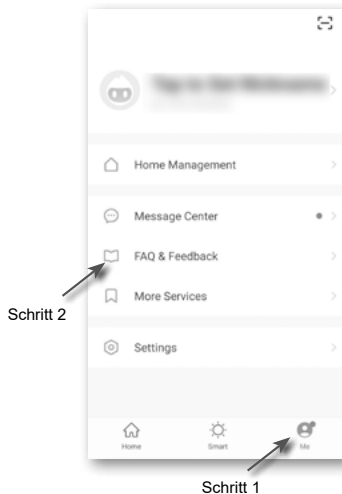

## FIRMWARE-AKTUALISIERUNG

Die Basisstation kann über Ihr W-LAN-Netzwerk aktualisiert werden. Wenn eine neue Firmware verfügbar ist, wird eine Benachrichtigung oder eine Pop-up-Meldung auf Ihrem Mobiltelefon angezeigt, wenn Sie die App öffnen. Folgen Sie den Anweisungen in der App, um das Update durchzuführen.

Während des Aktualisierungsvorgangs zeigt die Basisstation den Fortschrittsstatus in Prozent am unteren Rand des Bildschirms an. Sobald die Aktualisierung abgeschlossen ist, wird der Bildschirm der Basisstation zurückgesetzt und kehrt in den normalen Modus zurück. Bitte ignorieren Sie die Meldung "App-Update fehlgeschlagen", wenn die Basisstation neu gestartet werden kann und nach Abschluss des Update-Vorgangs den normalen Bildschirm anzeigt.



### **WICHTIGER HINWEIS:**

- Die Stromversorgung des Geräts während des Firmware-Updates unbedingt aufrechterhalten!
- Stellen Sie sicher, dass die W-LAN Verbindung mit Ihrer Basisstation funktioniert und stabil ist.
- Bedienen Sie während des Updates nicht die Basisstation, bis das Update beendet ist.
- Einstellungen und Daten können beim Update verloren gehen.
- Während des Firmware-Updates stoppt die Basisstation das Hochladen von Daten auf den Cloud-Server. Die Basisstation wird sich wieder mit Ihrem W-LAN Router verbinden und die Daten nach dem erfolgreichen Update erneut hochladen. Wenn die Basisstation keine Verbindung zu Ihrem Router herstellen kann, rufen Sie bitte die SETUP-Seite auf, um sie erneut einzurichten.
- Der Prozess der Firmware-Aktualisierung birgt ein potenzielles Risiko, das keinen 100%igen Erfolg garantieren kann. Wenn das Update fehlschlägt, wiederholen Sie bitte den obigen Schritt, um das Update erneut durchzuführen.
- Wenn das Firmware-Update fehlschlägt, halten Sie die **[C/F]** und **[REFRESH]**-Tasten gleichzeitig 10 Sekunden lang gedrückt, um zur ursprünglichen Version zurückzukehren, und wiederholen Sie dann den Update-Vorgang.

## ANDERE EINSTELLUNGEN & FUNKTIONEN DER BASISSTATION

### MANUELLE UHRZEITEINSTELLUNG

Diese Basisstation ist so konzipiert, dass sie die lokale Zeit durch Synchronisation mit Ihrer Ortszeit erhält. Wenn Sie die Basisstation ohne diese Synchronisation verwenden möchten, können Sie Uhrzeit und Datum auch manuell einstellen. Halten Sie beim ersten Start die **[ SENSOR / WI-FI ]** -Taste 6 Sekunden gedrückt und lassen Sie die Basisstation vom AP Modus in den Normalmodus zurückkehren.

1. Halten Sie im Normalmodus die **[ TIME SET ]**-Taste 2 Sekunden lang gedrückt, um zur Zeiteinstellung zu gelangen.
2. Einstellungsreihenfolge: 12/24-Stunden-Format → Stunde → Minute → Jahr → M-T/T-M-Format → Monat → Tag → Zeitsynchronisation EIN/AUS → Wochentags-Sprache.
3. Drücken Sie die **[ + ]**-Taste oder **[ - ]**-Taste, um den Wert zu ändern. Für eine Schnellverstellung die Taste gedrückt halten.
4. Drücken Sie die **[ TIME SET ]**-Taste, um die Einstellungen zu speichern und den Einstellungsmodus zu verlassen. Das Gerät verlässt den Einstellungsmodus automatisch, wenn innerhalb von 60 Sekunden keine Taste gedrückt wurde.

### **HINWEIS:**

- Drücken Sie im Normalmodus die **[ TIME SET ]**-Taste für den Wechsel zwischen Jahres- und Datumsanzeige.
- Während der Einstellung können Sie in den Normalmodus zurückkehren, indem Sie die Taste **[ TIME SET ]** 2 Sekunden lang gedrückt halten.

## WECKZEITEINSTELLUNG

1. Halten Sie im Normalmodus die Taste **[ MODE / ALARM ]** 2 Sekunden lang gedrückt, bis die Alarmstundenziffer blinkt, um in den Alarmzeiteinstellmodus zu gelangen.
2. Drücken Sie die **[ + ]**-Taste oder **[ - ]**-Taste, um den Wert zu ändern. Für eine Schnellverstellung die Taste gedrückt halten.
3. Drücken Sie die **[ MODE / ALARM ]** -Taste erneut, um zur Werteinstellung für die Minuten zu gelangen. Die Ziffern für die Minuten blinken.
4. Drücken Sie die **[ + ]** oder **[ - ]** -Taste, um den Wert der blinkenden Ziffer einzustellen.
5. Drücken Sie die **[ MODE / ALARM ]** -Taste, um die Einstellungen zu speichern und den Einstellungsmodus zu verlassen.

### **HINWEIS:**

- Im Weckmodus wird das Symbol  auf dem Display angezeigt.
- Die Weckfunktion wird automatisch aktiviert sobald die Weckzeit eingestellt wurde.

## AKTIVIEREN DER ALARMFUNKTION

1. Drücken Sie im normalen Modus die **[ MODE / ALARM ]**-Taste, um die Weckzeit für ca. 5 Sekunden anzuzeigen.
2. Wenn die Weckzeit angezeigt wird, drücken Sie die **[ MODE / ALARM ]**-Taste erneut, um die Weckfunktion zu aktivieren.

	
Wecker inaktiv	Wecker aktiv

Ist die Weckzeit erreicht, ertönt der Weckruf.

Der Weckruf kann folgendermaßen unterbrochen werden:

- Automatische Abschaltung nach 2 Minuten ohne Aktion bei erneuter Aktivierung am nächsten Tag.
- Wenn Sie die **[ALARM / SNOOZE]** -Taste drücken, um die Schlummerfunktion zu aktivieren, ertönt der Alarm nach 5 Minuten erneut.
- Wenn Sie die **[ALARM / SNOOZE]** -Taste für 2 Sekunden gedrückt halten, wird der Alarm gestoppt und am nächsten Tag wieder aktiviert.
- Durch das Drücken der **[ MODE / ALARM ]**-Taste wird der Weckruf gestoppt und am nächsten Tag erneut aktiviert.

### **HINWEIS:**

- Die Schlummerfunktion kann 24 Stunden ununterbrochen verwendet werden.
- Während der Schlummerphase blinkt das Alarm-Symbol .

## EMPFANG DES FUNKSIGNALS VOM SENSOR

1. Die Basisstation zeigt die Signalstärke für den/die Funksensor(en) an, wie in der folgenden Tabelle dargestellt:

Signalstärke des drahtlosen Sensorkanals			
	Kein Signal	Schwaches Signal	Gutes Signal

2. Wenn das Signal für den Außenkanal unterbrochen wurde und sich nicht innerhalb von 15 Minuten erholt, verschwindet das Signalsymbol. Die Temperatur und Luftfeuchtigkeit wird für den entsprechenden Kanal "--" angezeigt.
3. Wenn sich das Signal nicht innerhalb von 48 Stunden ,erholt', wird dauerhaft "Er" angezeigt. Dann die Batterien austauschen und die **[ SENSOR / WI-FI]**-Taste drücken, um die Verbindung zum Sensor wieder herzustellen.





## ANSICHT DER ANDEREN KANÄLE (OPTIONALE FUNKTION MIT ZUSÄTZLICHEN SENSOREN)

Diese Basisstation ist in der Lage, sich mit 7 Funksensoren zu verbinden. Wenn Sie über 2 oder mehr Sensoren verfügen, können Sie die [ **CHANNEL** ]-Taste drücken, um zwischen verschiedenen drahtlosen Kanälen im Normalmodus zu wechseln, oder die [ **CHANNEL** ]-Taste 2 Sekunden gedrückt halten, um in den automatischen Zyklusmodus zu wechseln, um die angeschlossenen Kanäle im 4-Sekunden-Intervall abwechselnd anzuzeigen. Während des Automatischen-Zyklusmodus wird das Symbol  im Bereich der drahtlosen Sensorkanäle auf dem Display der Basisstation angezeigt. Während des automatischen Wechselmodus die [ **CHANNEL** ]-Taste drücken, um den Wechselmodus zu stoppen und nur den gegenwärtigen Kanal anzuzeigen.

## TEMPERATUR- / LUFTFEUCHTIGKEITSFUNKTIONEN

- Die Temperatur- und Luftfeuchtigkeitswerte werden im Kanal- und Innenbereich angezeigt.
- Benutzen Sie die [ **°C / °F** ]-Taste, um die gewünschte Temperaturanzeigeeinheit zu wählen.
- Liegt die Temperatur / Luftfeuchtigkeit unterhalb des Messbereichs, zeigt der Messwert "LO" an.
- Liegt die Temperatur / Luftfeuchtigkeit über dem Messbereich, zeigt der Messwert "HI" an.

## KOMFORTANZEIGE

Die Komfortanzeige ist eine bildliche Darstellung des Raumklimas, basierend auf der Innenraumtemperatur und -luftfeuchtigkeit.			
	Zu kalt	Komfortabel	Zu heiß

## HINWEIS:

- Die Komfortanzeige kann bei gleicher Temperatur aufgrund unterschiedlicher Luftfeuchtigkeit variieren.
- Bei Temperaturen unter 0 °C (32° F) oder über 60° C (140° F) ist keine Komfortanzeige möglich.





## TRENDINDIKATOR

Der Trendindikator zeigt die Veränderungen der Temperatur- bzw. Luftfeuchtigkeitstrends auf der Basis der letzten 15 Minuten an.

		
steigend	beständig	sinkend

## MAX/MIN-DATENAUFZEICHNUNG

Die Basisstation kann MAX / MIN-Messwerte sowohl täglich als auch seit dem letzten Zurücksetzen aufzeichnen.

<b>MAX</b> 	<b>MIN</b> 	<b>MAX</b> 	<b>MIN</b> 
Tägliche MAX-Messung	Tägliche MIN-Messung	MAX-Messwert seit letztem Reset	MIN-Messwert seit letztem Reset

## ANZEIGE VON MAX/MIN-AUFZEICHNUNGEN

1. Drücken Sie im Normalmodus die [ **MAX / MIN** ]-Taste auf der Vorderseite, um die täglichen Maximal-Aufzeichnungen des aktuellen Kanals und des Innenraums zu überprüfen.
2. Drücken Sie erneut die Taste [ **MAX / MIN** ], um die täglichen Minimal-Aufzeichnungen des aktuellen Kanals und des Innenraums zu prüfen.
3. Drücken Sie erneut die Taste [ **MAX / MIN** ], um die kumulativen MAX-Aufzeichnungen zu prüfen.
4. Drücken Sie erneut die Taste [ **MAX / MIN** ], um die kumulativen MIN-Aufzeichnungen zu prüfen.
5. Drücken Sie erneut die Taste [ **MAX / MIN** ] um in den Normalmodus zurückzukehren.
6. Der Benutzer kann auch die Aufzeichnungen verschiedener Sensoren überprüfen, indem er die [ **CHANNEL** ] Taste drückt.

## MAX/MIN-AUFZEICHNUNGEN LÖSCHEN

Halten Sie die Taste [ MAX / MIN ] 2 Sekunden lang gedrückt, um die aktuell auf dem Bildschirm angezeigten MAX- oder MIN-Aufzeichnungen zurückzusetzen.

### HINWEIS:

Das LCD zeigt auch das „**MAX**“ / „**MIN**“ Symbol an, wenn die Aufzeichnung(en) angezeigt werden.

## KALIBRIERUNG

Zum Kalibrieren der Temperatur und der Luftfeuchtigkeit:

1. Halten Sie im Normalmodus die Taste [ **☉ / CAL** ] 2 Sekunden lang gedrückt, um den Kalibrierungsmodus wie unten dargestellt aufzurufen.



2. Drücken Sie die [ + ] oder [ - ] Taste, um IN (Innenraum) oder einen beliebigen Kanal auszuwählen.
3. Drücken Sie die Taste [ **MODE / ALARM** ], um zu wählen zwischen: Temperatur → Luftfeuchtigkeit.
4. Während die Temperatur oder Luftfeuchtigkeit blinkt, drücken Sie die [ + ] oder [ - ] Taste, um den Versatz-Wert einzustellen.
5. Wenn Sie fertig sind, drücken Sie [ **MODE / ALARM** ], um mit der nächsten Kalibrierung fortzufahren, indem Sie den obigen Prozess 2 - 4 wiederholen.
6. Drücken Sie die Taste [ **☉ / CAL** ], um in den normalen Modus zurückzukehren.

## HINTERGRUNDBELEUCHTUNG

Die Hintergrundbeleuchtung der Basisstation kann mit dem [ **HI / LO** ]-Schieberegler eingestellt werden, um die entsprechende Helligkeit auszuwählen:

- Schieben Sie den Regler in die Position [ **HI** ] für eine hellere Hintergrundbeleuchtung.
- Schieben Sie den Regler in die Position [ **LO** ] für eine gedimmte Hintergrundbeleuchtung.

## KONTRAST DER LCD-ANZEIGE EINSTELLEN

Drücken Sie im Normalmodus die Taste [ **☉ / CAL** ] mehrmals, um den LCD-Kontrast für eine optimale Anzeige mit Tischständer oder Wandhalterung einzustellen.

## WARTUNG

---

### BATTERIEWECHSEL

Wenn in der CH-Sektion des LCD-Displays die Anzeige " **🔋** " für schwache Batterie angezeigt wird, bedeutet dies, dass die Batterie des aktuellen Kanalsensors bzw. des angezeigten Funksensors schwach ist. Bitte ersetzen Sie diese durch neue Batterien.



<b>Problem</b>	<b>Lösung</b>
Der Innenraum-Funksensor ist unterbrochen oder hat keine Verbindung.	<ol style="list-style-type: none"> <li>1. Stellen Sie sicher, dass sich der Sensor innerhalb des Übertragungsbereichs befindet.</li> <li>2. Stellen Sie sicher, dass der angezeigte Kanal mit der Kanalauswahl am Sensor übereinstimmt.</li> <li>3. Wenn es immer noch nicht funktioniert, setzen Sie den Sensor zurück und synchronisieren Sie ihn erneut mit der Basisstation.</li> </ol>
Keine W-LAN-Verbindung.	<ol style="list-style-type: none"> <li>1. Prüfen Sie, ob das WIFI-Symbol auf dem Bildschirm angezeigt wird, es sollte immer zu sehen sein.</li> <li>2. Stellen Sie sicher, dass Sie sich mit dem 2,4G-Band, aber nicht mit dem 5G-Band Ihres W-LAN-Routers verbinden.</li> </ol>
Temperatur oder Luftfeuchtigkeit ungenau.	<ol style="list-style-type: none"> <li>1. Stellen Sie Ihre Basisstation oder den Sensor nicht in die Nähe einer Wärmequelle.</li> <li>2. Wenn der Sensor immer noch nicht genau ist, passen Sie den Wert im Kalibriermodus an.</li> </ol>

**SPEZIFIKATIONEN**

**BASISSTATION**

Grundlegende Spezifikationen	
Maße (B x H x T)	130 x 112 x 27,5 mm (5,1 x 4,4 x 1,1 Zoll)
Gewicht	220g (mit Batterien)
Hauptspannungsversorgung	DC 5V, 1A Adapter
Backup-Batterie	CR2032
Betriebstemperaturbereich	-5°C ~ 50°C
Luftfeuchtigkeitsbereich	10% ~ 90% RH
Unterstützte Sensoren	- 1 drahtloser Thermo-Hygro-Sensor (im Lieferumfang enthalten) - Unterstützung von bis zu 7 drahtlosen Thermo-Hygro-Sensoren (optional)
Funksignal-Frequenz	868 MHz (EU- oder UK-Version)
Spezifikationen für zeitbezogene Funktionen	
Zeitanzeige	HH: MM:
Zeitformat	12 Stunden AM / PM oder 24 Stunden
Datumsdisplay	TT / MM oder MM / TT
Zeitsynchronisierungsmethode	Über den Server, um die lokale Zeit des Standorts der Basisstation zu erhalten
Wochentagssprachen	EN / DE / FR / ES / IT / NL / RU
Innenraumtemperatur	
Temperatureinheit	°C und °F
Genauigkeit	< 0°C oder > 40°C ± 2°C (< 32°F oder > 104°F ± 3,6°F) 0~40°C ± 1°C (32 ~ 104°F ± 1,8°F)
Auflösung	°C / °F (1 Dezimalstelle)
Innenraum Luftfeuchtigkeit	
Luftfeuchtigkeitseinheit	%

Genauigkeit	1 ~ 20% RH $\pm$ 6.5% RH @ 25°C (77°F) 21 ~ 80% RH $\pm$ 3.5% RH @ 25°C (77°F) 81 ~ 99% RH $\pm$ 6.5% RH @ 25°C (77°F)
Auflösung	1%
<b>Merkmale der WIFI (W-LAN)-Übertragung</b>	
Standard	802.11 b/g/n
Betriebsfrequenz	2.4GHz
Unterstützter Router-Sicherheitstyp	WPA/WPA2, Offen, WEP (WEP unterstützt nur hexadezimalen Passwort)
<b>App Merkmale</b>	
App-Unterstützung	- BresserSmart - Tuya smart - Smart Life
Unterstützte Plattform der App	Android Smartphone iPhone

### **DRAHTLOSER THERMO-HYGRO SENSOR**

Maße (B x H x T)	60 x 113 x 39,5 mm (2,4 x 4,4 x 1,6 Zoll)
Gewicht	126g (mit Batterien)
Hauptspannungsversorgung	2 x AA Batterien 1,5V Größe (Lithiumbatterien empfohlen)
Wetterdaten	Temperatur und Luftfeuchtigkeit
Funksignal-Übertragungsbereich	150 m
Funkfrequenz	868Mhz (EU or UK)
Übertragungsintervall	60 Sekunden für Temperatur- und Luftfeuchtigkeit
Betriebsbereich	-40 ~ 60°C (-40 ~ 140°F), Lithiumbatterien erforderlich
Luftfeuchtigkeitsbereich	1% ~ 99% RH
<b>CH (Funksensor) Temperatur</b>	
Temperatureinheit	°C und °F
Genauigkeit	5.1 ~ 60°C $\pm$ 0,4°C (41.2 ~ 140°F $\pm$ 0,7°F) -19,9 ~ 5°C $\pm$ 1°C (-3,8 ~ 41°F $\pm$ 1,8°F) -40 ~ -20°C $\pm$ 1,5°C (-40 ~ -4°F $\pm$ 2,7°F)
Auflösung	°C / °F (1 Dezimalstelle)
<b>CH (Funksensor) Luftfeuchtigkeit</b>	
Luftfeuchtigkeitseinheit	%
Genauigkeit	1 ~ 20% RH $\pm$ 6.5% RH @ 25°C (77°F) 21 ~ 80% RH $\pm$ 3.5% RH @ 25°C (77°F) 81 ~ 99% RH $\pm$ 6.5% RH @ 25°C (77°F)
Auflösung	1%



## **REINIGUNG UND WARTUNG**

Trennen Sie das Gerät vor der Reinigung von der Stromquelle (Netzteil und/oder Batterien entfernen)!

Reinigen Sie das Gerät nur äußerlich mit einem trockenen Tuch. Benutzen Sie keine Reinigungsflüssigkeit, um Schäden an der Elektronik zu vermeiden.

## **ENTSORGUNG**

 Entsorgen Sie die Verpackungsmaterialien sortenrein. Beachten Sie bitte bei der Entsorgung des Geräts die aktuellen gesetzlichen Bestimmungen. Informationen zur fachgerechten Entsorgung erhalten Sie bei den kommunalen Entsorgungsdienstleistern oder dem Umweltamt.

 Werfen Sie Elektrogeräte nicht in den Hausmüll!  
 Gemäß der Europäischen Richtlinie 2012/19/EU über Elektro- und Elektronik-Altgeräte und deren Umsetzung in nationales Recht müssen verbrauchte Elektrogeräte getrennt gesammelt und einer umweltgerechten Wiederverwertung zugeführt werden.

 Batterien und Akkus dürfen nicht im Hausmüll entsorgt werden. Sie sind zur Rückgabe gebrauchter Batterien und Akkus gesetzlich verpflichtet und können die Batterien nach Gebrauch entweder in unserer Verkaufsstelle oder in unmittelbarer Nähe (z.B. im Handel oder in kommunalen Sammelstellen) unentgeltlich zurückgeben.  
Batterien und Akkus sind mit einer durchgekreuzten Mülltonne sowie dem chemischen Symbol des Schadstoffes bezeichnet, „Cd“ steht für Cadmium, „Hg“ steht für Quecksilber und „Pb“ steht für Blei.

## **EG-KONFORMITÄTSERKLÄRUNG**

Hiermit erklärt Bresser GmbH, dass der Funkanlagentyp mit Artikelnummer: 7006300 der Richtlinie 2014/53/EU entspricht. Der vollständige Text der EU-Konformitätserklärung ist unter der folgenden Internetadresse verfügbar: [www.bresser.de/download/7006300/CE/7006300\\_CE.pdf](http://www.bresser.de/download/7006300/CE/7006300_CE.pdf)

## **GARANTIE & SERVICE**

Die Garantiezeit beträgt 5 Jahre und beginnt am Tag des Kaufs. Die vollständigen Garantiebedingungen und Serviceleistungen können Sie unter [www.bresser.de/garantiebedingungen](http://www.bresser.de/garantiebedingungen) einsehen.

## TABLE DES MATIÈRES

---

A PROPOS DE CE MODE D'EMPLOI . . . . .	39
AVERTISSEMENTS GÉNÉRAUX . . . . .	39
INTRODUCTION . . . . .	39
VUE D'ENSEMBLE . . . . .	40
BASE . . . . .	40
AFFICHAGE LCD . . . . .	40
CAPTEUR THERMO-HYGRO SANS FIL . . . . .	41
INSTALLATION ET CONFIGURATION . . . . .	41
INSTALLATION DU CAPTEUR THERMO-HYGRO SANS FIL . . . . .	41
INSTALLATION DE LA CONSOLE . . . . .	42
CAPTEUR(S) SANS FIL SUPPLÉMENTAIRE(S) (OPTIONNEL) . . . . .	43
APPLICATION BRESSERSMART . . . . .	43
CRÉATION D'UN COMPTE . . . . .	43
CONNEXION DE LA STATION MÉTÉO AU RÉSEAU WI-FI . . . . .	43
PRÉSENTATION DE L'ÉCRAN DE L'APPAREIL . . . . .	45
POUR AFFICHER LE GRAPHIQUE DE L'HISTORIQUE . . . . .	45
POUR RÉGLER UNE NOTIFICATION D'ALERTE . . . . .	46
AUTOMATISATION AVEC UN AUTRE APPAREIL À L'AIDE DE BRESSERSMART . . . . .	46
APPLICATIONS IDO . . . . .	47
AUTRES FONCTIONNALITÉS DE L'APPLICATION BRESSERSMART . . . . .	47
MISES À JOUR DU FIRMWARE . . . . .	48
AUTRES REGLAGES & FONCTIONS DE LA BASE . . . . .	48
REGLAGE MANUEL DE L'HORLOGE . . . . .	48
REGLAGE DE L'HEURE D'ALARME . . . . .	48
ACTIVATION DE LA FONCTION D'ALARME . . . . .	49
RÉCEPTION SANS FIL DU SIGNAL DU CAPTEUR . . . . .	49
VOIR LES AUTRES CANAUX (FONCTION EN OPTION AVEC DES CAPTEURS SUPPLÉMENTAIRES) . . . . .	49
FONCTION TEMPÉRATURE / HUMIDITÉ . . . . .	50
INDICATION DE CONFORT . . . . .	50
INDICATEUR DE TENDANCE . . . . .	50
ENREGISTREMENT DE DONNÉES MAX / MIN . . . . .	50
POUR AFFICHER LES VALEURS MAX / MIN . . . . .	50
CALIBRAGE . . . . .	50
RÉTRO-ÉCLAIRAGE . . . . .	51
REGLAGE DU CONTRASTE DE L'ÉCRAN LCD . . . . .	51
ENTRETIEN . . . . .	51
REMPACEMENT DE LA BATTERIE . . . . .	51
DÉPANNAGE . . . . .	51
SPÉCIFICATIONS . . . . .	52
CONSOLE . . . . .	52
CAPTEUR THERMO-HYGRO SANS FIL . . . . .	52
RECYCLAGE . . . . .	53
DÉCLARATION DE CONFORMITÉ CE . . . . .	53
GARANTIE ET SERVICE . . . . .	53

## A PROPOS DE CE MODE D'EMPLOI

 Ce mode d'emploi fait partie intégrante de l'appareil.

Veillez lire les consignes de sécurité et le mode d'emploi attentivement avant utilisation.

Conservez ce mode d'emploi pour consultation ultérieure. Lorsque l'appareil est vendu ou donné à un tiers, le mode d'emploi doit être fourni au nouveau

propriétaire/utilisateur du produit.

Ce produit est destiné uniquement à un usage privé. Il a été développé comme un support électronique pour l'utilisation de services multimédias.

## AVERTISSEMENTS GÉNÉRAUX

### RISQUE D'ÉTOUFFEMENT !

Veillez conserver le matériel d'emballage, tel que les sacs en plastiques et les élastiques, hors de portée des enfants, car ces matériaux présentent un risque de suffocation.

### RISQUE D'ÉLECTROCUTION !

- Cet appareil contient des composants électroniques qui fonctionnent via une source d'alimentation (piles). Les enfants ne peuvent utiliser cet appareil que sous la surveillance d'un adulte. N'utilisez l'appareil que de la façon décrite dans le manuel, autrement vous encourez le risque de subir une électrocution.

### RISQUE DE BRÛLURE CHIMIQUE !

Des piles qui fuient peuvent entraîner des brûlures chimiques. Evitez le contact entre l'acide des piles et la peau, les yeux et les muqueuses. En cas de contact, rincer immédiatement et abondamment à l'eau la zone affectée et consulter un médecin.

### RISQUE D'INCENDIE/EXPLOSION !

Utilisez uniquement les piles recommandées. Ne court-circuitez pas l'appareil ou les piles et ne les jetez pas au feu. Ne pas court-circuiter l'appareil ou les piles

ou les jeter dans un Feu !

### REMARQUE !

Ne pas démonter l'appareil ! En cas de défaut, veuillez-vous adresser à votre revendeur spécialisé. Le revendeur prendra contact avec le service technique et enverra l'appareil pour réparation le cas échéant.

Ne pas immerger l'appareil dans l'eau.

Ne soumettez pas l'appareil à une force excessive, à des chocs, à la poussière, à des températures extrêmes ou à une forte humidité, ce qui pourrait entraîner un dysfonctionnement, une réduction de la durée de vie de l'électronique, des piles endommagées et des pièces déformées.

Utilisez uniquement les piles recommandées. Veuillez toujours remplacer des piles faibles ou usagées par un jeu complet de piles neuves pleinement chargées. N'utilisez pas des piles de marques ou de capacités différentes. Les piles doivent être retirées de l'appareil si celui-ci n'est pas utilisé pendant une période prolongée.

Le fabricant n'est pas responsable des dommages liés à des batteries mal installées !

## INTRODUCTION

Nous vous remercions d'avoir choisi le thermo-hygromètre intelligent Tuya. La console est dotée d'un module Wi-Fi intégré et, grâce à son système intelligent, elle est compatible avec la plateforme IdO Tuya. Via l'application BresserSmart, vous pouvez voir la température et l'humidité de la console principale et du ou des capteurs sans fil, consulter l'historique des données, définir une alerte de valeur élevée/basse et déclencher des tâches où que vous soyez.

Ce système est équipé d'un capteur thermo-hygro sans fil et prend en charge jusqu'à 7 capteurs supplémentaires (facultatifs). L'utilisateur peut contrôler et définir des tâches à multi-déclenchements pour contrôler un ou plusieurs autres appareils compatibles Tuya® selon une ou plusieurs conditions spécifiques.

L'écran couleur LCD indique les mesures de façon claire et ordonnée. Ce système est ainsi un véritable système IdO pour vous et votre maison.

### REMARQUE :

Ce manuel d'instructions contient des informations utiles sur l'utilisation et l'entretien corrects de ce produit. Veuillez lire attentivement ce manuel pour bien comprendre et apprécier ses fonctions, et gardez-le à portée de main pour une utilisation ultérieure.

## VUE D'ENSEMBLE

### BASE

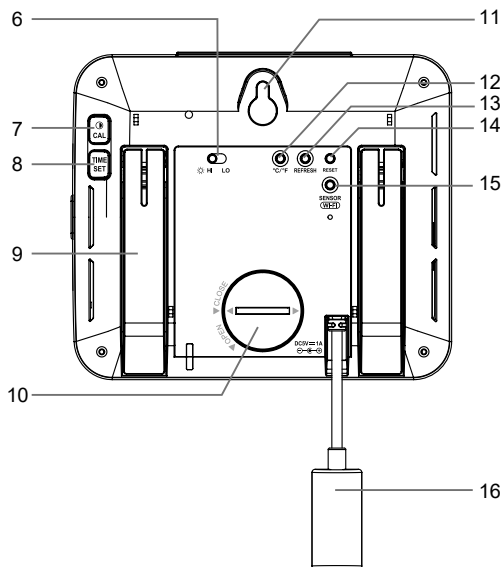
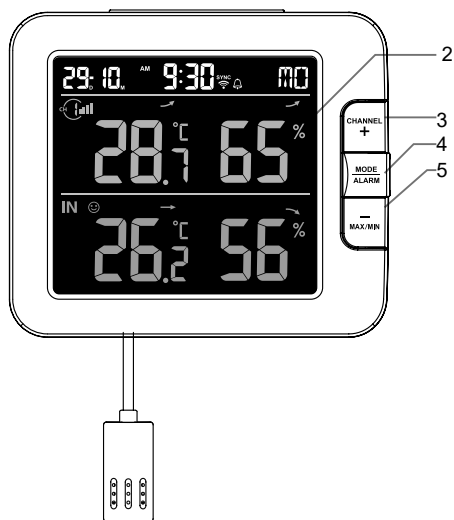
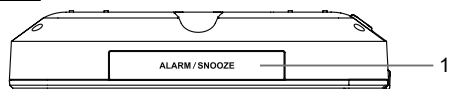

- |                                                                                                                                                                                                                                                                                                                                                                       |                                                                                                                                                                                                                                                                                                                                                                                                                                |
|-----------------------------------------------------------------------------------------------------------------------------------------------------------------------------------------------------------------------------------------------------------------------------------------------------------------------------------------------------------------------|--------------------------------------------------------------------------------------------------------------------------------------------------------------------------------------------------------------------------------------------------------------------------------------------------------------------------------------------------------------------------------------------------------------------------------|
| <ol style="list-style-type: none"> <li>1. Touche [ ALARM/SNOOZE ] (alarme/répétition de l'alarme)</li> <li>2. Ecran LCD</li> <li>3. Touche [ CHANNEL / + ] (canal / +)</li> <li>4. Touche [ MODE / ALARM ] (mode / alarme)</li> <li>5. Touche [ MAX / MIN / - ]</li> <li>6. Interrupteur coulissant [ HI / LO ] (élevé/bas)</li> <li>7. Touche [ ● / CAL ]</li> </ol> | <ol style="list-style-type: none"> <li>8. Touche [ TIME SET ]</li> <li>9. Support de table</li> <li>10. Couverture du compartiment à piles</li> <li>11. Trou de montage mural</li> <li>12. Touche [ °C / °F ]</li> <li>13. Touche [ Refresh ] (actualiser)</li> <li>14. Touche [ RESET ] (réinitialiser)</li> <li>15. Touche [ SENSOR / WI-FI ] (capteur / Wi-Fi)</li> <li>16. Prise pour connecter l'adaptateur DC</li> </ol> |
|-----------------------------------------------------------------------------------------------------------------------------------------------------------------------------------------------------------------------------------------------------------------------------------------------------------------------------------------------------------------------|--------------------------------------------------------------------------------------------------------------------------------------------------------------------------------------------------------------------------------------------------------------------------------------------------------------------------------------------------------------------------------------------------------------------------------|

### AFFICHAGE LCD

1. Heure et date
2. Température et humidité
3. Température et humidité extérieures

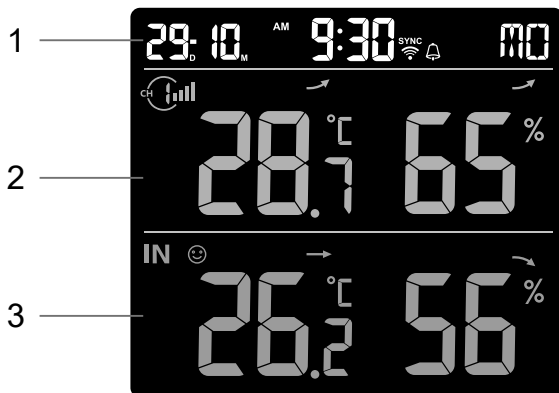



## CAPTEUR THERMO-HYGRO SANS FIL

1. Indicateur LED
2. Support mural
3. Interrupteur coulissant de changement de canal
4. Touche [ RESET ]
5. Compartiment des piles

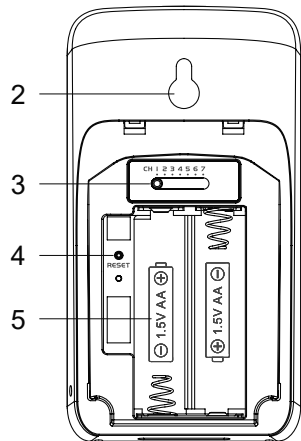
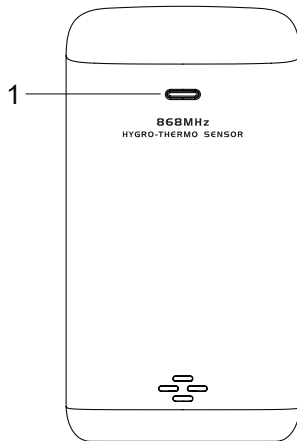

## INSTALLATION ET CONFIGURATION

### INSTALLATION DU CAPTEUR THERMO-HYGRO SANS FIL

1. Retirez le couvercle du compartiment à piles du capteur.
2. A l'aide de l'interrupteur coulissant de changement de canal, réglez le numéro de canal pour le capteur (par ex. canal 1)
3. Insérez 2 piles AA dans le compartiment des piles en respectant la polarité indiquée dans le compartiment et refermez le couvercle.
4. Le capteur est en mode de synchronisation et peut être enregistré sur la console au cours des quelques minutes qui suivent. La LED d'état de transmission se met à clignoter toutes les minutes.

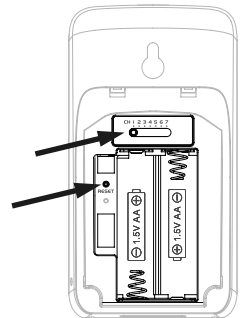

### REMARQUE :

- Si vous devez réassigner le canal du capteur, glissez l'interrupteur coulissant sur la position du canal souhaité et appuyez sur la touche [ **RESET** ] du capteur pour que le nouveau numéro du canal soit pris en compte.
- Evitez de placer les capteurs à la lumière directe du soleil, sous la pluie ou la neige.
- Afin d'éviter l'échec de la connexion entre le(s) capteur(s) et la console lors de l'installation d'une nouvelle console, mettez d'abord en marche le(s) capteur(s) puis appuyez sur la touche [ **SENSOR/WiFi** ] de l'unité principale.

### MISE EN PLACE DU CAPTEUR THERMO-HYGRO SANS FIL

Fixez une vis sur le mur sur lequel vous souhaitez accrocher le capteur. Accrochez le capteur à la vis à l'aide du support de montage mural. Vous pouvez également positionner le capteur sur une table.

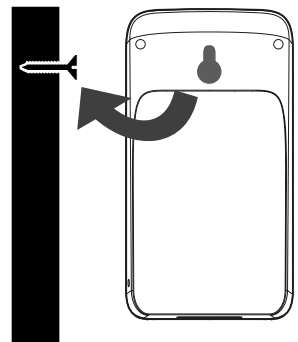

## INSTALLATION DE LA CONSOLE

### INSTALLER LA BATTERIE DE SECOURS

La pile de secours permet d'alimenter la console afin de conserver l'heure et la date de l'horloge, les mesures max./min. et la valeur de calibration.

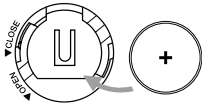
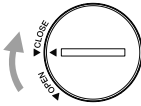
Étape 1 :	Étape 2 :	Étape 3 :
		
Retirez le couvercle du compartiment à pile de la console à l'aide d'une pièce.	Insérez une nouvelle pile bouton CR2032.	Remplacez le couvercle du compartiment à piles.

### REMARQUE :

- La pile de secours permet de conserver : L'heure et la date, les mesures max./min. et la valeur de calibration.
- La mémoire intégrée permet de conserver : Les réglages du routeur et les réglages du serveur.

### ALLUMER LA CONSOLE

1. Branchez l'adaptateur secteur pour mettre la console en marche.
2. Une fois que la console est allumée, tous les segments de l'écran LCD s'affichent.
3. La console passe automatiquement en mode AP et en mode de synchronisation du capteur.



4. Le capteur sans fil se connectera automatiquement à la console (après environ 1 minute). Une fois la synchronisation réussie, l'écran affiche les mesures réelles au lieu de « --.°C --% ».



### NOTE :

Si rien ne s'affiche lorsque la console s'allume, vous pouvez appuyer sur le bouton **[ RESET ]** à l'aide d'un objet pointu. Si ce procédé ne règle pas le problème, vous pouvez retirer la pile de secours et débrancher l'adaptateur avant d'allumer à nouveau la console.



### REINITIALISATION ET REINITIALISATION D'USINE

Pour réinitialiser la console et la redémarrer, appuyez une fois sur la touche **[ RESET ]** ou retirez la pile de secours puis débranchez l'adaptateur. Pour rétablir les paramètres par défaut et effacer toutes les données, maintenez la touche **[ RESET ]** enfoncée pendant 6 secondes.

### REPLACEMENT DES PILES ET COUPLAGE MANUEL DU CAPTEUR

A chaque remplacement des piles du capteur sans fil, la re-synchronisation doit être effectuée manuellement.

1. Remplacez toutes les piles du capteur.
2. Appuyez sur la touche **[ SENSOR / WI-FI ]** de la console pour passer en mode de synchronisation du capteur.
3. La console réenregistrera le capteur une fois que les piles ont été remplacées (au bout d'environ 1 minute).

## CAPTEUR(S) SANS FIL SUPPLEMENTAIRE(S) (OPTIONNEL)

La console peut prendre en charge jusqu'à 7 capteurs sans fil.

1. Sur le nouveau capteur sans fil, coulissez l'interrupteur de sélection de canal sur un nouveau numéro de canal (CH).
2. Appuyez sur la touche [ **RESET** ] du nouveau capteur.
3. Appuyez sur la touche [ **SENSOR / WI-FI** ] au dos de la console pour passer en mode de synchronisation du capteur.
4. Attendez que le ou les nouveaux capteurs se connectent à la console (au bout d'environ 1 minute).
5. Une fois le ou les nouveaux capteurs connectés à la console, la température et l'humidité qu'ils relèvent seront affichées en conséquence.

### REMARQUE :

- Le numéro de canal du capteur ne doit pas être le même que celui d'un autre capteur. Consultez la partie « **INSTALLATION du CAPTEUR thermo-hygro sans fil** » pour plus de détails.
- Cette console peut supporter différents types de capteurs sans fil supplémentaires, par ex. un capteur d'humidité du sol. Si vous souhaitez connecter des capteurs supplémentaires, prenez contact avec votre revendeur pour plus de détails.

## RESYNCHRONISATION DE CAPTEUR(S)

Appuyez une fois sur la touche [ **SENSOR / WI-FI** ] pour faire passer la console en mode de synchronisation (numéro de canal clignotant) et celle-ci va réenregistrer tous les capteurs déjà enregistrés sur la console par le passé.

## SUPPRESSION DE CAPTEUR SANS FIL

L'utilisateur peut supprimer manuellement un capteur de la console.

1. Appuyez sur la touche [ **CHANNEL** ] jusqu'à ce que la console affiche les informations du capteur sélectionné.
2. Maintenez la touche [ **REFRESH** ] enfoncée pendant 10 secondes jusqu'à la réinitialisation des mesures (l'écran indique « -- , -°C -- % »).

## APPLICATION BRESSERSMART

### CRÉATION D'UN COMPTE

La console fonctionne avec l'application BresserSmart pour smartphones Android et iOS.

1. Scannez le code QR pour accéder à la page de téléchargement de BresserSmart.
2. OU Téléchargez BresserSmart via Google Play ou l'Apple App Store.
3. Installez l'application BresserSmart.
4. Suivez les instructions pour créer votre propre compte à l'aide de votre numéro de téléphone ou adresse électronique.
5. Une fois l'enregistrement de compte terminé, l'écran d'accueil sera affiché.





BresserSmart pour  
Android / iOS

### NOTE :

- Aucun code d'inscription n'est nécessaire si vous créez votre compte avec votre adresse électronique.
- L'application peut faire l'objet de modifications sans préavis.
- Vous serez peut-être invité(e) à autoriser l'application à accéder à votre position géographique. Cela permettra à l'application de vous donner des informations météorologiques générales pour votre région. L'application fonctionnera tout de même si vous refusez d'accorder cet accès.

## CONNEXION DE LA STATION MÉTÉO AU RÉSEAU WI-FI

1. Maintenez la touche [ **SENSOR / WI-FI** ] enfoncée pendant 6 secondes pour passer en mode AP manuellement, les icônes AP et  se mettent à clignoter. Lorsque la console est mise en marche pour la première fois, elle passera automatiquement en mode AP.
2. Lancez l'application BresserSmart et suivez les instructions pour connecter la station météo à votre réseau Wi-Fi.

Étape 1 : Sur l'écran d'accueil, appuyez sur  dans le coin supérieur droit pour ajouter votre console.

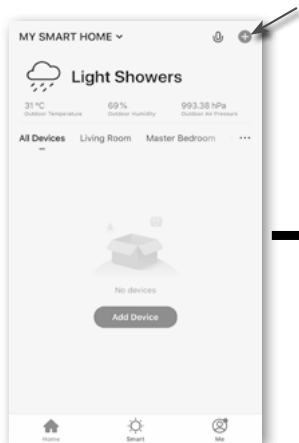

Étape 2 : Sur l'écran « Add Manually » (Ajout manuel), sélectionnez « Sensors » (Capteurs) dans la barre de menu gauche, puis choisissez « Temperature and Humidity Sensor (Wi-Fi) » (Capteur de température et d'humidité (Wi-Fi)).

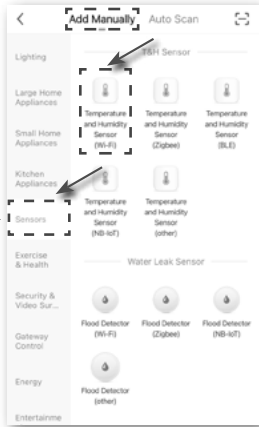

Étape 3 : Vérifiez que vous avez bien sélectionné le réseau 2,4 G, entrez votre mot de passe Wi-Fi et appuyez sur « Next » (Suivant).

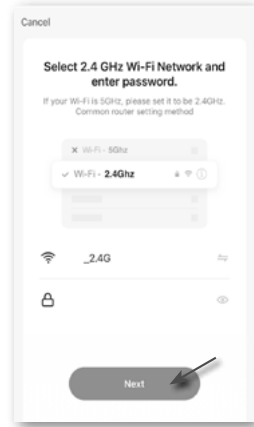

Étape 6 : Lorsque la connexion a réussi, l'icône de la console s'affiche et vous pouvez personnaliser les informations.

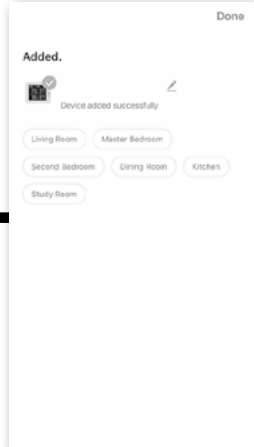

Étape 5 : Votre appareil sera automatiquement recherché, puis enregistré.

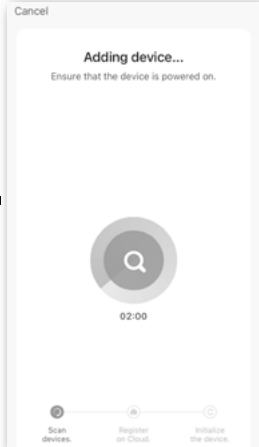

Étape 4 : Confirmez que votre appareil est en mode AP, puis cliquez sur « Next ».

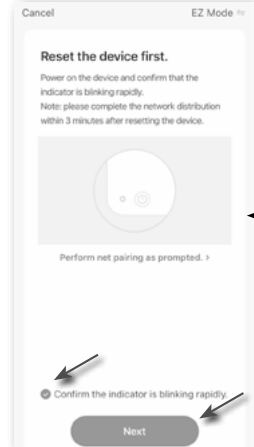

Étape 7 : La console apparaîtra sur votre écran d'accueil. Appuyez pour lire les mesures.

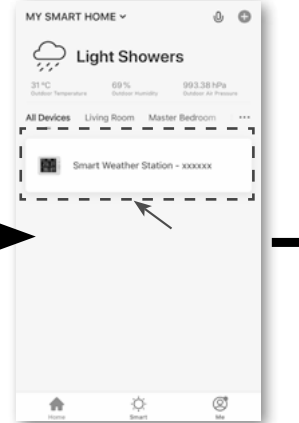

3. La console quittera automatiquement le mode AP et reprendra un fonctionnement normal une fois connectée à un routeur Wi-Fi.

## REMARQUE :

- La station météo intelligente ne peut se connecter qu'à un réseau Wi-Fi 2,4 G.
- Activez les informations de localisation sur votre téléphone portable lorsque que vous ajoutez votre console sur l'application.
- L'utilisateur peut maintenir la touche [ **SENSOR / WI-FI** ] enfoncée pendant 6 secondes pour quitter le mode AP à tout moment.

## PRÉSENTATION DE L'ÉCRAN DE L'APPAREIL

L'écran de l'appareil peut afficher les mesures d'intérieur (IN) et celles des canaux (CH), les valeurs max./min. et donne accès aux graphiques, aux réglages d'alertes, à l'historique des alertes et à la conversion d'unités de mesure.

1. Mesure de température et d'humidité avec valeurs max./min. en intérieur (INDOOR)
2. Mesure de température et d'humidité avec valeurs max./min. du capteur sans fil (CH1 - CH7)
3. Icône de retour à la page d'accueil
4. Gestion de l'appareil pour les fonctions avancées et la mise à jour du firmware
5. Affichage de l'historique des alertes
6. Réglage de notification d'alerte
7. Changement de l'unité de température

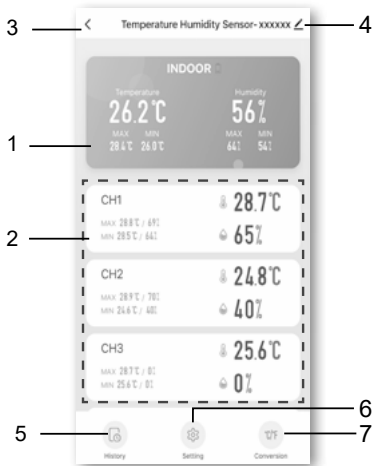

## POUR AFFICHER LE GRAPHIQUE DE L'HISTORIQUE

Vous pouvez afficher le graphique de l'historique en appuyant sur INDOOR (intérieur) ou CH (canal) sur la page Appareil.

Sélectionnez un graphique IN ou un autre graphique CH.

Sélectionnez la période.

Téléchargez les données par courriel.

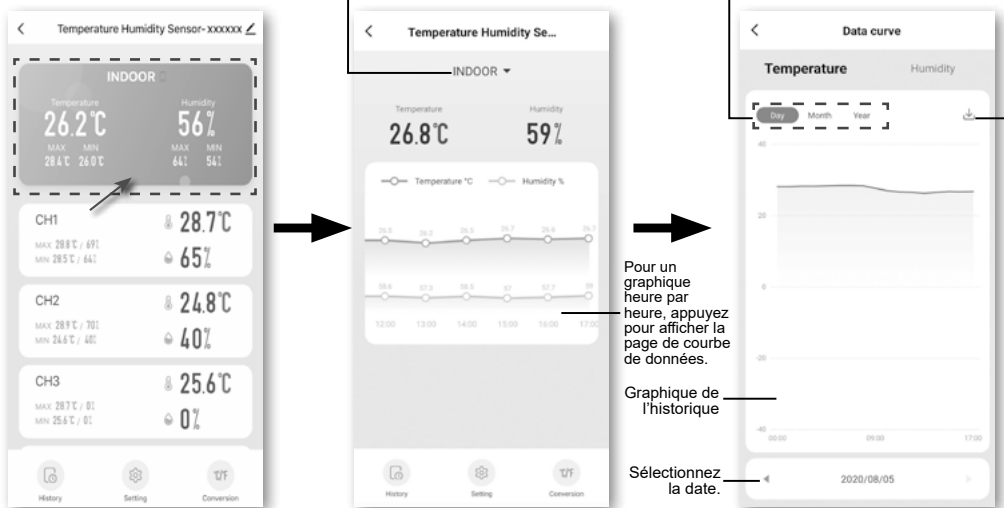

## POUR RÉGLER UNE NOTIFICATION D'ALERTE

Vous pouvez régler une alerte de température et d'humidité élevées/basses.

Étape 1 : Appuyez sur « Setting » (Réglage) en bas de l'écran Appareil.

Étape 2 : Appuyez sur « Temperature Alarm » (Alerte de température) ou « Humidity Alarm » (Alerte d'humidité).

Étape 3 : Appuyez sur « INDOOR » ou « CH 1 ~ 7 ».

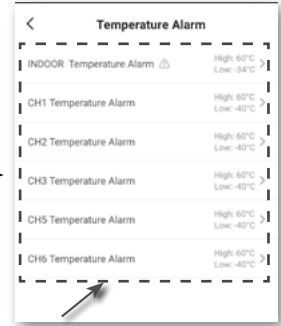
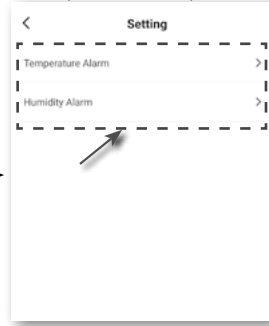

Étape 4 : Réglez les valeurs haute/basse pour le déclenchement de l'alerte et faites glisser le bouton pour l'activer.



## AUTOMATISATION AVEC UN AUTRE APPAREIL À L'AIDE DE BRESSERSMART

Capteur sans fil



Console (Base)



BresserSmart App



Prises intelligentes

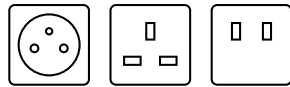

Interrupteurs intelligents

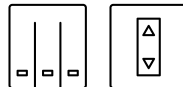

Chauffage



Ventilateurs



Ampoules



Humidificateur



Déshumidificateur



## APPLICATIONS IDO

Via l'application BresserSmart, vous pouvez définir les conditions de déclenchement selon la température et l'humidité afin de contrôler automatiquement un ou des autres appareils compatibles avec BresserSmart.

Étape 1 : Appuyez sur l'icône « Smart » sur l'écran d'accueil et suivez les consignes pour définir les conditions et la tâche.

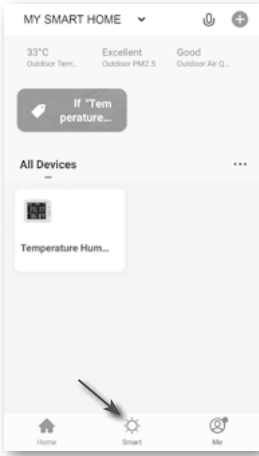

Étape 2 : Appuyez sur l'icône « + ».

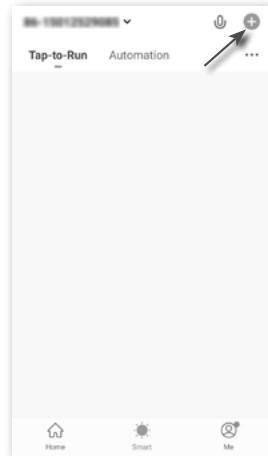

Étape 3 : Appuyez sur l'une des options ci-dessous pour régler différentes conditions de déclenchement.

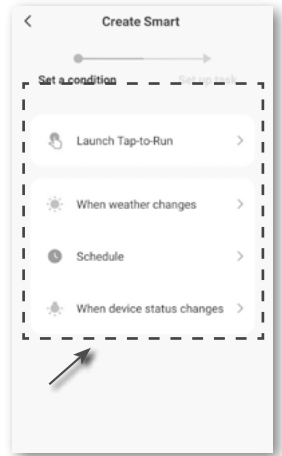

### REMARQUE :

- Toute tâche requise ou effectuée par des appareils tiers relève d'un choix de l'utilisateur et se fait à ses propres risques.
- Veuillez noter qu'aucune garantie ne peut être donnée concernant la justesse, l'exactitude, l'actualité, la fiabilité et l'exhaustivité des applications IDO.

## AUTRES FONCTIONNALITÉS DE L'APPLICATION BRESSERSMART

BresserSmart possède plusieurs fonctionnalités avancées. Veuillez consulter la FAQ dans l'application pour en savoir plus sur BresserSmart. Appuyez sur « Me » (Moi) sur la page d'accueil, puis appuyez sur FAQ & Feedback (FAQ et commentaires) pour plus de détails.

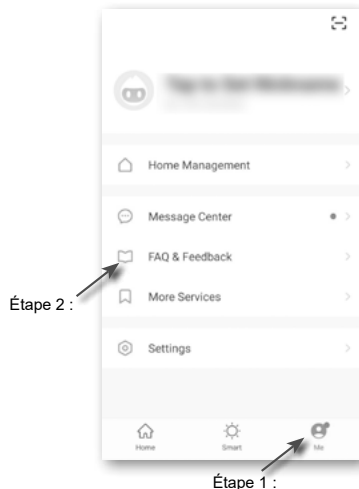

## MISES À JOUR DU FIRMWARE

La console peut être mise à jour via votre réseau Wi-Fi. Si un nouveau firmware est disponible, une notification ou un message apparaîtra sur votre téléphone portable lorsque vous ouvrirez l'application. Suivez les consignes dans l'application pour procéder à la mise à jour.

Pendant le processus de mise à jour, la console affichera le pourcentage de progression en bas de l'écran. Une fois la mise à jour terminée, l'écran de la console se réinitialisera et reviendra au mode normal. Veuillez ignorer le message d'échec de la mise à jour de l'application si la console peut redémarrer et afficher l'écran normal une fois le processus de mise à jour terminé.

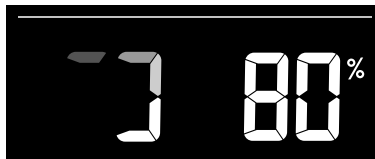

### **REMARQUE IMPORTANTE :**

- Veuillez ne pas couper l'alimentation pendant le processus de mise à jour du micrologiciel.
- Assurez-vous que la connexion Wi-Fi de votre console est stable.
- Une fois que la mise à jour a commencé, n'utilisez pas la console jusqu'à la fin de la mise à jour.
- Des réglages et des données peuvent être perdus pendant la mise à jour.
- Au cours de la mise à jour du firmware, la console cesse de télécharger les données vers le serveur cloud. Elle se reconnectera à votre routeur Wifi et se remettra à télécharger les données une fois la mise à jour terminée. Si la console ne parvient pas à se connecter à votre routeur, rendez-vous sur la page CONFIGURATION pour reconfigurer la connexion.
- Le processus de mise à jour du firmware comporte un risque potentiel qui ne permet pas de garantir une réussite à 100 %. En cas d'échec de la mise à jour, suivez à nouveau les étapes ci-dessus pour recommencer la mise à jour.
- En cas d'échec de la mise à jour du firmware, maintenez les touches **[C/F]** and **[REFRESH]** enfoncées en même temps pendant 10 secondes pour revenir à la version d'origine, puis recommencez le processus de mise à jour.

## AUTRES REGLAGES & FONCTIONS DE LA BASE

### REGLAGE MANUEL DE L'HORLOGE

Cette console est conçue pour obtenir l'heure locale par synchronisation avec votre heure locale. Si vous souhaitez l'utiliser hors ligne, vous pouvez régler l'heure et la date manuellement. Lors du premier démarrage, maintenez la touche **[ SENSOR / WI-FI ]** enfoncée pendant 6 secondes et laissez la console repasser en mode normal.

1. En mode normal, maintenez la touche **[ TIME SET ]** enfoncée pendant 2 secondes pour passer au mode de réglage.
2. La séquence de réglage : Format 12/24 heures → Heure → Minute → Année → Format M-J/J-M → Mois → Jour → Synchronisation heure ON/OFF → Langue des jours de la semaine.
3. Appuyez sur la touche **[ + ]** ou **[ - ]** pour changer la valeur. Maintenez la touche enfoncée pour le réglage rapide.
4. Appuyez sur la touche **[ TIME SET ]** pour sauvegarder et quitter le mode de réglage ou la console quittera ce mode automatiquement après 60 secondes d'inactivité.

### **REMARQUE:**

- En mode normal, appuyez sur la touche **[ TIME SET ]** pour basculer entre l'affichage de l'année et de la date.
- Au cours du réglage, maintenez la touche **[ TIME SET ]** enfoncée pendant 2 secondes pour retourner au mode normal.

### RÉGLAGE DE L'HEURE D'ALARME

1. En mode d'heure normale, maintenez la touche **[ MODE / ALARM ]** enfoncée pendant 2 secondes jusqu'à ce que le chiffre des heures de l'alarme clignote pour passer en mode de réglage de l'heure de l'alarme.





- Appuyez sur la touche **[ + ]** ou **[ - ]** pour changer la valeur. Maintenez la touche enfoncée pour le réglage rapide.
- Réappuyez sur la touche **[ MODE / ALARM ]** pour passer au réglage des minutes en faisant clignoter le chiffre des minutes.
- Appuyez sur la touche **[ + ]** ou **[ - ]** pour régler la valeur du chiffre clignotant.
- Appuyez sur la touche **[ MODE / ALARM ]** pour sauvegarder et quitter le réglage.

#### REMARQUE:

- En mode alarme, l'icône "🔔" s'affiche sur l'écran LCD.
- La fonction d'alarme s'activera automatiquement une fois que vous aurez réglé l'heure de l'alarme.

#### ACTIVATION DE LA FONCTION D'ALARME

- En mode normal, appuyez sur la touche **[ MODE / ALARM ]** pour afficher l'heure de l'alarme pendant 5 secondes.
- Lorsque l'heure de l'alarme s'affiche, réappuyez sur la touche **[ MODE / ALARM ]** pour activer la fonction d'alarme.

	
Alarme désactivée	Alarme activée

Lorsque l'heure de l'alarme est atteinte, le son de l'alarme retentit.

Elle peut être arrêté en suivant l'opération :

- Arrêt automatique après 2 minutes d'alarme en cas d'absence de fonctionnement et l'alarme s'activera à nouveau le jour suivant.
- En appuyant sur la touche **[ALARM / SNOOZE]**, l'alarme sonne à nouveau après 5 minutes.
- En maintenant la touche **[ALARM / SNOOZE]** enfoncée pendant 2 secondes, l'alarme s'arrête et se déclenchera à nouveau le lendemain.
- En appuyant sur la touche **[ MODE / ALARM ]** l'alarme s'arrête et se déclenchera à nouveau le lendemain.

#### REMARQUE :

- La répétition snooze peut être utilisée en continu pendant 24 heures.
- Pendant la répétition de l'alarme, les icônes d'alarme "🔔" continuent à clignoter.

#### RÉCEPTION SANS FIL DU SIGNAL DU CAPTEUR

- La console affiche la force du signal pour le(s) capteur(s) sans fil, comme indiqué dans le tableau ci-dessous :

Force du signal du canal du capteur sans fil			
	Pas de signal	Signal faible	Bon signal

- Si le signal a cessé et ne se rétablit pas dans les 15 minutes, l'icône du signal disparaîtra. La température et l'humidité affichent "Er" pour le canal correspondant.
- Si le signal ne se rétablit pas dans les 48 heures, l'affichage "Er" devient permanent. Vous devez remplacer les piles, puis appuyer sur la touche **[ SENSOR / WI-FI ]** pour appairer à nouveau le capteur.

#### VOIR LES AUTRES CANAUX (FONCTION EN OPTION AVEC DES CAPTEURS SUPPLÉMENTAIRES)

Cette console peut être connectée avec 7 capteurs sans fil. Si vous disposez de 2 capteurs sans fil ou plus, vous pouvez appuyer sur la touche **[ CHANNEL ]** pour basculer entre différents canaux sans fil en mode normal ou maintenir la touche **[ CHANNEL ]** enfoncée pendant 2 secondes pour passer en mode de cycle automatique pour afficher les canaux connectés à 4 secondes d'intervalle.

Lors du mode de cycle automatique, l'icône  s'affichera dans la section de canaux de capteur sans fil de l'écran de la console. En mode auto-cycle, appuyez de nouveau sur la touche **[ CHANNEL ]** pour arrêter le mode auto-cycle et afficher le canal actuel.

## FONCTION TEMPÉRATURE / HUMIDITÉ

- Les relevés de température et d'humidité sont affichés sur la section Channel (canal) et intérieure.
- Utilisez la touche [ °C / °F ] pour sélectionner l'unité d'affichage de la température.
- Si la température / l'humidité est inférieure à la plage de mesure, l'affichage indique « LO ». Si la température / l'humidité est supérieure à la plage de mesure, l'affichage indique « HI ».

## INDICATION DE CONFORT

L'indication de confort est une indication picturale basée sur la température et l'humidité de l'air à l'intérieur ou dans le canal afin de déterminer le niveau de confort.



		
Trop froid	Confortable	Trop chaud

## REMARQUE :

- L'indication de confort peut varier sous la même température, en fonction de l'humidité.
- Il n'y a aucune indication de confort lorsque la température est inférieure à 0°C (32°F) ou supérieure à 60°C (140°F).









## INDICATEUR DE TENDANCE

L'indicateur de tendance montre les tendances de changement de température ou d'humidité selon les mesures des 15 dernières minutes.

		
En hausse	Stable	En baisse

## ENREGISTREMENT DE DONNÉES MAX / MIN

La console peut enregistrer les mesures MAX/MIN quotidiennement et depuis la dernière réinitialisation.

 	 	 	 
Mesure MAX quotidienne	Mesure MIN quotidienne	Mesure MAX depuis la dernière réinitialisation	Mesure MIN depuis la dernière réinitialisation

## POUR AFFICHER LES VALEURS MAX / MIN

1. En mode normal, appuyez sur la touche [ MAX / MIN ] à l'avant pour vérifier les mesures MAX quotidiennes du canal actuel et de l'intérieur.
2. Réappuyez sur la touche [ MAX / MIN ] pour vérifier les mesures MIN quotidiennes du canal actuel et de l'intérieur.
3. Réappuyez sur la touche [ MAX / MIN ] pour vérifier les mesures MAX cumulées.
4. Réappuyez sur la touche [ MAX / MIN ] pour vérifier les mesures MIN cumulées.
5. Réappuyez sur la touche [ MAX / MIN ] pour revenir au mode normal.
6. L'utilisateur peut également vérifier les mesures d'un capteur différent en appuyant sur la touche [ CHANNEL ] .

## POUR RÉINITIALISER LES MESURES MAX/MIN

Maintenez la touche [ MAX / MIN ] enfoncée pendant 2 secondes pour réinitialiser les enregistrements MAX ou MIN actuellement affichés.

## REMARQUE :

L'écran LCD affichera également l'icône «  „ / „  » lors de l'affichage de la ou des mesures.

## CALIBRAGE

Pour calibrer la température et l'humidité :

1. En mode normal, maintenez la touche [  / CAL ] enfoncée pendant 2 secondes pour passer au mode de calibration comme montré ci-dessous.



2. Appuyez sur la touche [ + ] ou [ - ] pour sélectionner IN ou l'un des canaux.
3. Appuyez sur la touche [ **MODE / ALARM** ] pour choisir entre : Température → Humidité.
4. Lorsque la température ou l'humidité clignotent, appuyez sur la touche [ + ] ou [ - ] pour régler la valeur de compensation.
5. Lorsque vous avez terminé, appuyez sur la touche [ **MODE / ALARM** ] pour passer à la prochaine calibration en répétant les étapes 2 à 4 ci-dessus.
6. Appuyez sur la touche [ **⓪ / CAL** ] pour retourner au mode normal.

### **RÉTRO-ÉCLAIRAGE**

Le rétroéclairage de l'unité principale peut être réglé à l'aide de l'interrupteur coulissant [ **HI / LO** ] qui permet de choisir la luminosité souhaitée :

- Glissez l'interrupteur sur la position [ **HI** ] pour un rétroéclairage plus clair.
- Glissez-le sur la position [ **LO** ] pour un rétroéclairage plus sombre.

### **REGLAGE DU CONTRASTE DE L'ÉCRAN LCD**

Appuyez sur la touche [ **⓪ / CAL** ] en mode normal pour régler le contraste de l'écran LCD et permettre une visibilité optimale de l'écran sur une table ou un mur.

## **ENTRETIEN**

### **REMPACEMENT DE LA BATTERIE**

Lorsque le témoin de batterie faible «  » est affiché dans la section CH de l'écran LCD, il indique que le niveau des piles du capteur sans fil du canal actuel est très bas. Remplacez les piles par des piles neuves.

### **DÉPANNAGE**



<b>Problèmes</b>	<b>Solution</b>
Le capteur sans fil intérieur fonctionne par intermittence ou ne se connecte pas	<ol style="list-style-type: none"> <li>1. Veillez à ce que le capteur se trouve dans la portée de transmission</li> <li>2. Veillez à ce que le canal affiché corresponde au canal sélectionné sur le capteur</li> <li>3. S'il ne fonctionne toujours pas, réinitialisez le capteur et resynchronisez-le avec la console.</li> </ol>
Aucune connexion Wi-Fi	<ol style="list-style-type: none"> <li>1. Vérifiez que le symbole Wi-Fi soit affiché à l'écran, il devrait y figurer en permanence.</li> <li>2. Veillez à vous connecter sur la bande 2.4G et non 5G de votre routeur Wi-Fi.</li> </ol>
La mesure de température ou d'humidité n'est pas correcte.	<ol style="list-style-type: none"> <li>1. Ne placez pas votre console ou capteur à proximité d'une source de chaleur.</li> <li>2. Si la mesure du capteur n'est toujours pas correcte, réglez la valeur en mode de calibration.</li> </ol>

## SPÉCIFICATIONS

### CONSOLE

Spécifications générales	
Dimensions (L x H x P)	130 x 112 x 27,5 mm (5.1 x 4.4 x 1.1 in)
Poids	220 g (avec les piles)
Alimentation principale	Adaptateur secteur 220V/5V 1A
Batterie de secours	CR2032
Plage de température de fonctionnement	-5°C ~ 50°C
Plage d'humidité d'utilisation	10~90% HR
Capteurs de support	- 1 capteur thermo-hygro sans fil (fourni) - Prend en charge jusqu'à 7 capteurs thermo-hygro sans fil (facultatifs)
Fréquence RF	868 Mhz (version EU ou UK)
Spécification des fonctions liées au temps	
Affichage de l'heure	HH : MM
Format horaire	12 heures AM / PM ou 24 heures
Affichage de la date	JJ / MM ou MM / JJ
Méthode de synchronisation du temps	Passage par le serveur pour obtenir l'heure locale à l'emplacement de la console.
Langues en semaine	EN / DE / DE / FR / ES / IT / NL / RU
Température intérieure	
Unité de température	°C et °F
Précision	< 0°C ou > 40°C ± 2°C (< 32°F ou >104°F ± 3.6°F) 0~40°C ±1°C (32~104°F ± 1.8°F)
Résolution	°C / °F (1 décimale)
Humidité intérieure	
Unité d'humidité	%
Précision	1 ~ 20% RH ± 6,5% RH à 25°C (77°F) 21 ~ 80% RH ± 3,5% RH à 25°C (77°F) 81 ~ 99% RH ± 6,5% RH à 25°C (77°F)
Résolution	1%
Spécification de communication Wi-Fi	
Standard	802.11 b / g / n
Fréquence de fonctionnement :	2.4GHz
Type de sécurité de routeur pris en charge	WPA/WPA2, OPEN, WEP (WEP ne fonctionne qu'avec un mot de passe hexadécimal)
Caractéristiques des applications	
Applications prises en charge	- BresserSmart - Tuya smart - Smart Life
Plateformes prises en charge pour l'application	Smartphone Android iPhone
<b>CAPTEUR THERMO-HYGRO SANS FIL</b>	
Dimensions (L x H x P)	60 x 113 x 39,5 mm (2.4 x 4.4 x 1.6in)
Poids	126 g (avec les piles)

Alimentation principale	2 piles AA de 1,5 V (Piles au lithium recommandées)
Données météorologiques	Température et humidité
Portée de transmission RF	150m
Fréquence RF	868 Mhz (EU, UK)
Intervalle de transmission	60 secondes pour la température et l'humidité
Plage de fonctionnement	-40 ~ 60°C (-40 ~ 140°F) Piles au lithium nécessaires
Plage d'humidité de fonctionnement	1 ~ 99% HR
Température CH (capteur sans fil)	
Unité de température	°C et °F
Précision	5.1 ~ 60°C ± 0,4°C (41,2 ~ 140°F ± 0,7°F) -19,9 ~ 5°C ± 1°C (-3,8 ~ 41°F ± 1,8°F) -40 ~ -20°C ± 1,5°C (-40 ~ -4°F ± 2,7°F)
Résolution	°C / °F (1 décimale)
Humidité CH (capteur sans fil)	
Unité d'humidité	%
Précision	1 ~ 20% RH ± 6,5% RH à 25°C (77°F) 21 ~ 80% RH ± 3,5% RH à 25°C (77°F) 81 ~ 99% RH ± 6,5% RH à 25°C (77°F)
Résolution	1%

## **RECYCLAGE**

 Éliminez les matériaux d'emballage correctement en fonction de leur type, tels que le papier ou le carton. Prenez contact avec votre service de collecte des déchets ou une autorité environnementale pour obtenir des informations sur une élimination appropriée.

 Ne jamais éliminer les appareils électriques avec les ordures ménagères ! Conformément à la directive européenne 2002/96/CE sur les appareils électriques et électroniques et ses transpositions aux plans nationaux, les appareils électriques usés doivent être collectés séparément et être recyclés dans le respect des réglementations en vigueur en matière de protection de l'environnement.

 Conformément aux réglementations sur les piles et les piles rechargeables, il est formellement interdit de jeter les piles dans les ordures ménagères. Veuillez à éliminer vos piles usagées tel qu'exigé par la loi : à un point de collecte local ou auprès d'un revendeur. Il est interdit de jeter les piles avec les ordures ménagères. Les piles qui contiennent des toxines sont marquées d'un signe et d'un symbole chimique. « Cd » = cadmium, « Hg » = mercure, « Pb » = plomb.

## **DÉCLARATION DE CONFORMITÉ CE**

Le soussigné, Bresser GmbH, déclare que l'équipement radioélectrique du type : 7006300 satisfait à la directive : 2014/53/UE. L'intégralité de la déclaration de conformité UE est disponible à l'adresse internet suivante : [http://www.bresser.de/download/7006300/CE/7006300\\_CE.pdf](http://www.bresser.de/download/7006300/CE/7006300_CE.pdf)

## **GARANTIE ET SERVICE**

La période de garantie régulière est de 5 ans et commence le jour de l'achat. Vous pouvez consulter les conditions de garantie complètes ainsi que les détails de nos services à l'adresse [www.bresser.de/warranty\\_terms](http://www.bresser.de/warranty_terms).

## INHOUDSTAFEL

---

OVER DEZE HANDLEIDING . . . . .	55
ALGEMENE WAARSCHUWINGEN . . . . .	55
INLEIDING . . . . .	55
OVERZICHT . . . . .	56
CONSOLE . . . . .	56
LCD DISPLAY . . . . .	56
DRAADLOZE THERMO-HYGRO-SENSOR . . . . .	57
INSTALLATIE EN OPSTELLING . . . . .	57
INSTALLEER DE DRAADLOZE THERMO-HYGRO-SENSOR . . . . .	57
DE CONSOLE INSTELLEN . . . . .	58
AANVULLENDE DRAADLOZE SENSOR(S) (OPTIONEEL) . . . . .	59
BRESSERSMART-APP . . . . .	59
ACCOUNTREGISTRATIE . . . . .	59
VERBIND HET WEERSTATION MET HET WIFINETWERK . . . . .	59
APPARAAT-SCHERMEN OVERZICHT . . . . .	61
OM DE GESCHIEDENISGRAFIEK TE BEKIJKEN . . . . .	61
WAARSCHUWINGSMELDING INSTELLEN . . . . .	62
AUTOMATISERING MET ANDERE APPARATEN VIA BRESSERSMART . . . . .	62
IOT-TOEPASSINGEN . . . . .	63
ANDERE FUNCTIES IN BRESSERSMART-APP . . . . .	63
FIRMWARE-UPDATE . . . . .	64
ANDERE INSTELLINGEN & FUNCTIES VAN DE CONSOLE . . . . .	64
HANDMATIGE KLOKINSTELLING . . . . .	64
INSTELLEN ALARMTIJD . . . . .	64
ACTIVEREN VAN DE ALARMFUNCTIE . . . . .	65
ONTVANGST VAN DRAADLOZE SENSORSIGNALEN . . . . .	65
BEKIJK DE ANDERE KANALEN (OPTIONELE FUNCTIE MET EXTRA SENSORS) . . . . .	65
TEMPERATUUR / VOCHTIGHEID . . . . .	65
COMFORTAANDUIDING . . . . .	66
TRENDINDICATOR . . . . .	66
MAX/MIN-GEGEVENS . . . . .	66
OM MAX/MIN TE BEKIJKEN . . . . .	66
KALIBRATIE . . . . .	66
ACHTERGRONDVERLICHTING . . . . .	67
CONTRAST LCD-DISPLAY INSTELLEN . . . . .	67
ONDERHOUD . . . . .	67
BATTERIJVERVANGING . . . . .	67
PROBLEMEN OPLOSSEN . . . . .	67
SPECIFICATIES . . . . .	67
CONSOLE . . . . .	67
DRAADLOZE THERMO-HYGRO-SENSOR . . . . .	68
VERWIJDERING . . . . .	69
EG-VERKLARING VAN OVEREENSTEMMING . . . . .	69
GARANTIE & SERVICE . . . . .	69

## OVER DEZE HANDLEIDING



Deze gebruiksaanwijzing moet worden beschouwd als onderdeel van het apparaat.

Lees voor het gebruik de veiligheidsvoorschriften en de gebruiksaanwijzing zorgvuldig door.

Bewaar deze gebruiksaanwijzing voor hernieuwd gebruik op een later tijdstip. Wanneer het apparaat wordt verkocht of aan iemand anders wordt gegeven, moet

de gebruiksaanwijzing aan de nieuwe eigenaar/gebruiker van het product worden verstrekt.

Dit product is uitsluitend bestemd voor privégebruik. Het is ontwikkeld als een elektronisch medium voor het gebruik van multimediadiensten.

## ALGEMENE WAARSCHUWINGEN

### ⚠ RISICO OP VERSTIKKING!

Houd verpakkingsmateriaal, zoals plastic zakken en elastiekjes, buiten het bereik van kinderen, omdat deze materialen een verstikkingsgevaar opleveren.

### ⚠ GEVAAR VOOR ELEKTRISCHE SCHOKKEN!

Dit apparaat bevat elektronische componenten die werken via een stroombron (batterijen). Kinderen mogen het apparaat alleen onder toezicht van volwassenen gebruiken. Gebruik het apparaat alleen zoals beschreven in de handleiding, anders loopt u het risico van een elektrische schok.

### ⚠ RISICO OP CHEMISCHE VERBRANDING!!

Lekkend accu zuur kan leiden tot chemische brandwonden. Vermijd contact van accu zuur met huid, ogen en slijmvlies. In geval van contact, spoel het getroffen gebied onmiddellijk met veel water en roep medische hulp in.

### ⚠ RISICO OP BRAND/EXPLOSIE!

Gebruik alleen de aanbevolen batterijen. Sluit het apparaat of de batterijen niet kort en gooi ze niet in het vuur. Overmatige hitte of onjuist gebruik kan kortsluiting,

brand of een explosie veroorzaken.

### ! OPMERKING!

Demonteer het apparaat niet. Neem in geval van een defect contact op met uw dealer. De dealer neemt contact op met het Service Center en kan het apparaat opsturen voor reparatie, indien nodig.

Dompel het apparaat niet onder in water.

Stel het toestel niet bloot aan overmatige kracht, schokken, stof, extreme temperaturen of hoge vochtigheid, wat kan leiden tot storingen, een kortere elektronische levensduur, beschadigde batterijen en vervormde onderdelen.

Gebruik alleen de aanbevolen batterijen. Vervang zwakke of lege batterijen altijd door een nieuwe, volledige set batterijen op volle capaciteit. Gebruik geen batterijen van verschillende merken of met verschillende capaciteiten. Verwijder de batterijen uit het apparaat als het lange tijd niet gebruikt is.

De fabrikant is niet aansprakelijk voor schade door verkeerd geplaatste batterijen!

## INLEIDING

Dank u voor het kiezen van de Tuya Smart Thermo-/Hygrometer. De console heeft een ingebouwde wifimodule en is dankzij het slimme systeem compatibel met het Tuya IOT-platform. Via de BresserSmart-app kunt u de temperatuur en luchtvochtigheid van de hoofdconsole en draadloze sensor(en) bekijken, geschiedenisgegevens controleren, hoog/laag-alarm instellen en overall taken activeren.

Dit systeem wordt geleverd met een draadloze thermo-hygrosensor en kan tot 7 extra sensors ondersteunen (optioneel). De gebruiker kan toezicht houden en multi-triggertaken instellen om andere Tuya-compatibele apparaten aan te sturen volgens de specifieke voorwaarde(n).

Het kleuren-lcd-display geeft de meetwaarden duidelijk en overzichtelijk weer, dit systeem is het IoT-systeem voor u en uw huis.

### OPMERKING:

Deze gebruiksaanwijzing bevat nuttige informatie over het juiste gebruik en onderhoud van dit product. Lees deze handleiding helemaal door en begrijp hem volledig. Geniet van de functies en houd hem bij de hand voor toekomstig gebruik.

# OVERZICHT

## CONSOLE

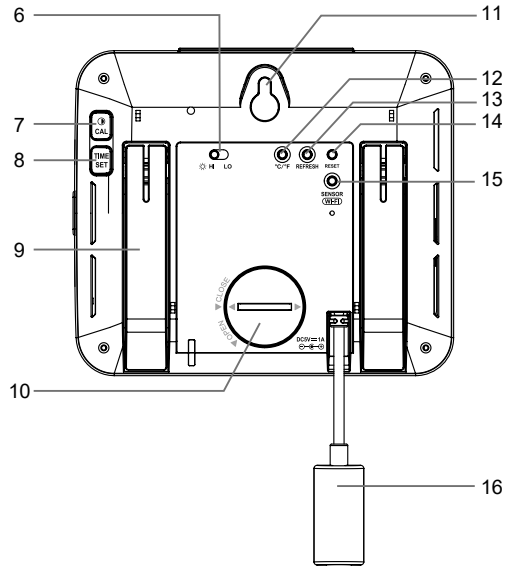
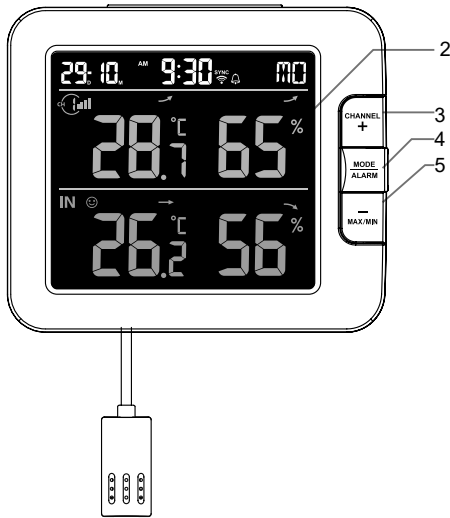
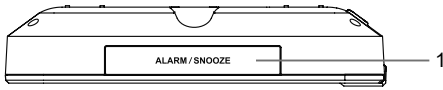

1. [ ALARM/SNOOZE ] knop
2. LED-DISPLAY
3. [ CHANNEL / + ] knop
4. [ MODE / ALARM ] knop
5. [ MAX / MIN / - ] knop
6. [ HI / LO ] schuifschakelaar
7. [ ● / CAL ] knop
8. [ TIME SET ] knop

9. Tafelstandaard
10. Batterijklep
11. Muurbevestigingsgat
12. [ °C / °F ] knop
13. [ Refresh ] knop
14. [ RESET ] knop
15. [ SENSOR / WI-FI ] knop
16. Voedingsspanning

## LCD DISPLAY

1. Tijd & datum
2. Temperatuur en vochtigheid
3. Binnentemperatuur & vochtigheid





## DRAADLOZE THERMO-HYGRRO-SENSOR

1. Rode LED indicator
2. Wandmontagehouder
3. Kanaal schuifschakelaar
4. [ RESET ] toets
5. Batterijcompartiment

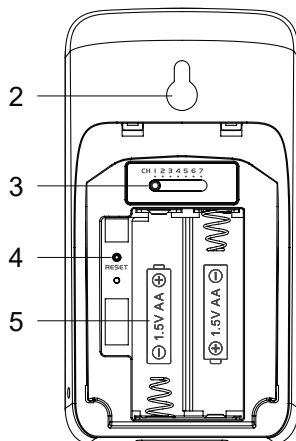
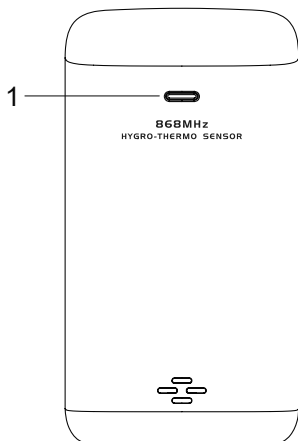

## INSTALLATIE EN OPSTELLING

### INSTALLEER DE DRAADLOZE THERMO-HYGRRO-SENSOR

1. Verwijder het batterijklepje van de sensor.
2. Gebruik de kanaalschuifschakelaar om het kanaalnummer voor de sensor in te stellen (bijv. kanaal 1)
3. Plaats 2 x AA batterijen in het batterijvak volgens de op het batterijvak aangegeven polariteit, en sluit het batterijvak.
4. De sensor is in synchronisatiemodus en kan binnen enkele minuten op de console worden geregistreerd. De statusled van de transmissie begint om de minuut te knipperen.

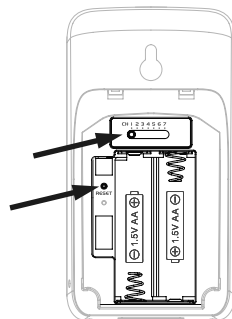

### **i** **OPMERKING:**

- Als u het sensorkanaal opnieuw moet toewijzen, schuif dan de kanaalschuifschakelaar naar de nieuwe kanaalpositie en druk op de knop [ **RESET** ] op de sensor om het nieuwe kanaalnummer in te stellen.
- Vermijd het plaatsen van de zender in direct zonlicht, regen of sneeuw.
- Om te voorkomen dat de sensor(s) en de console niet gekoppeld kunnen worden tijdens het instellen van de nieuwe console, schakelt u eerst de sensor(s) in en drukt u vervolgens op de knop [ **SENSOR/WiFi** ] op de hoofdunit.

### **PLAATSING VAN DE DRAADLOZE THERMO-HYGRRO-SENSOR**

Draai een schroef in de muur waaraan u de sensor wilt ophangen. Hang de sensor aan de schroef van de houder voor wandmontage. U kunt de sensor ook alleen op een tafel plaatsen.

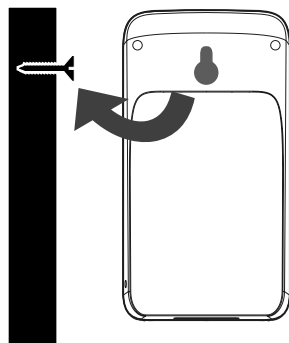

## DE CONSOLE INSTELLEN

### INSTALLEER DE BACK-UPBATTERIJ

De back-upbatterij voorziet de console van stroom om de kloktijd en datum, max/min-registraties en kalibratiewaarde te behouden.

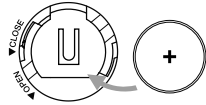
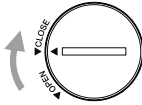
Stap 1	Stap 2	Stap 3
		
Verwijder het batterijklepje van de console met een munt	Plaats een nieuwe CR2032-knoopcelbatterij	Plaats het batterijklepje terug.

### OPMERKING:

- De back-upbatterij zorgt dat de tijd, datum, max/min-gegevens en kalibratiewaarde worden behouden.
- Het ingebouwde geheugen zorgt dat de router- en serverinstellingen worden behouden.

### ZET DE CONSOLE AAN

1. Sluit de netspanningsadapter aan om de console aan te zetten.
2. Zodra de console is ingeschakeld, zullen alle segmenten van het lcd-display worden weergegeven.
3. De console zal automatisch in AP-modus en sensor-synchronisatiemodus komen.

Knipperen:  
Sensor  
synchronisatieproces

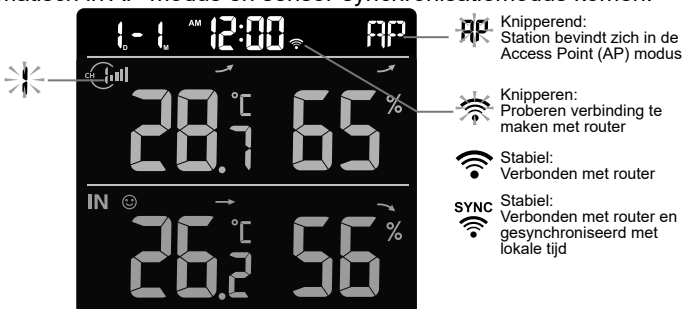

4. De draadloze sensor wordt automatisch aan de console gekoppeld (ongeveer 1 minuut). Als de synchronisatie geslaagd is, verandert de display van "-.-°C --%" in de huidige meting.

### OPMERKING:

Als er niets op het display verschijnt wanneer u de console inschakelt: U kunt met een puntig voorwerp op het **[ RESET ]** knopje drukken. Als dit proces nog steeds niet werkt, kunt u de back-upbatterij verwijderen en de adapter loskoppelen en vervolgens de console weer aanzetten.

### RESET EN HARDE FABRIEKRESET

Om de console te resetten en opnieuw te starten, drukt u eenmaal op de **[ RESET ]** knop of verwijdert u de back-upbatterij en haalt u vervolgens de netspanningsadapter uit het stopcontact. Om de fabrieksinstellingen te herstellen en alle gegevens te verwijderen, houdt u de **[ RESET ]** knop gedurende 6 seconden ingedrukt.

### BATTERIJEN VERVANGEN EN SENSOR HANDMATIG KOPPELEN

Telkens wanneer u de batterijen van de draadloze sensor hebt vervangen, moet u de synchronisatie handmatig opnieuw uitvoeren.

1. Vervang alle batterijen in de sensor door nieuwe.
2. Druk op de knop **[ SENSOR / WI-FI ]** op de console om de synchronisatiemodus te openen.

3. De console zal de sensor opnieuw registreren nadat de batterijen zijn vervangen (ongeveer 1 minuut).

### **AANVULLENDE DRAADLOZE SENSOR(S) (OPTIONEEL)**

De console kan tot 7 draadloze sensors ondersteunen.

1. In de nieuwe draadloze sensor, schuif de kanaalschakelaar naar een nieuw kanaalnummer
2. Druk op de [ **RESET** ] knop op de nieuwe sensor.
3. Op de achterkant van de console drukt u op de knop [ **SENSOR / WI-FI** ] om sensorsynchronisatiemodus te openen
4. Wacht tot de nieuwe sensor(s) aan de console zijn gekoppeld. (ongeveer 1 minuut)
5. Zodra de nieuwe sensor(en) met succes op de console zijn aangesloten, zullen hun temperatuur en vochtigheid dienovereenkomstig worden weergegeven.



#### **OPMERKING:**

- Het kanaalnummer van de sensor mag niet dubbel zijn bij de sensors. Zie "**INSTALLEREN draadloze thermo-hygro-SENSOR**" voor details
- Deze console kan verschillende soorten aanvullende draadloze sensor(s) ondersteunen, bv. bodemvocht. Als u extra sensors wilt koppelen, neem dan contact op met uw winkelier voor meer informatie.

### **SENSOR(S) HERSYNCHRONISATIE**

Druk eenmaal op de [ **SENSOR / WI-FI** ] knop om de console in de sensorsynchronisatiemodus te brengen (het kanaalnummer knippert), en de console zal alle sensors die al eerder aan de console zijn gekoppeld, opnieuw registreren.

### **VERWIJDER DE DRAADLOZE SENSOR**

De gebruiker kan elke sensor handmatig uit de console verwijderen.

1. Druk op de knop [ **CHANNEL** ] totdat de console de waarden van de geselecteerde sensor weergeeft.
2. Houd de knop [ **REFRESH** ] 10 seconden lang ingedrukt, totdat de aflezing is teruggezet "-- , -°C -- %" wordt getoond.

### **BRESSERSMART-APP**

#### **ACCOUNTREGISTRATIE**

De console werkt met de BresserSmart-app voor Android en iOS-smartphone.

1. Scan de QR-code om naar de BresserSmart-downloadpagina te gaan.
2. Download BresserSmart van Google Play of Apple App-store.
3. Installeer de BresserSmart-app.
4. Volg de instructies om uw eigen account aan te maken met behulp van telefoonnummer of e-mail.
5. Zodra de accountregistratie is voltooid, wordt het beginscherm getoond.



BresserSmart voor  
Android /iPhone



#### **OPMERKING:**

- Er is geen registratiecode nodig als voor de e-mailmethode wordt gekozen.
- De app kan zonder voorafgaande kennisgeving worden gewijzigd.
- U kunt gevraagd worden om de app toegang te geven tot uw locatie. Hierdoor kan de app u algemene weersinformatie in uw omgeving geven. De app zal nog steeds werken als u daar geen toegang toe geeft.

### **VERBIND HET WEERSTATION MET HET WIFINETWERK**

1. Druk op de knop [ **SENSOR / WI-FI** ] en houd deze gedurende 6 seconden ingedrukt om de AP-modus handmatig te openen, aangegeven door knipperende AP en . Wanneer de console voor de eerste keer wordt aangezet, zal de console automatisch in de AP-modus gaan en blijven.
2. Open de BresserSmart-app en volg de in-app instructies om het weerstation aan te sluiten op uw wifinetwerk.

**Stap 1:**  
Op het beginscherm, tik op  rechtsboven om uw console toe te voegen.

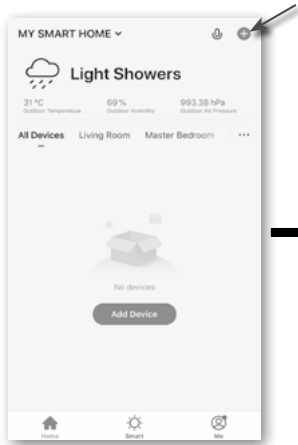

**Stap 2:**  
Op het scherm "Handmatig toevoegen" kiest u "Sensors" in de linker menubalk en vervolgens "Temperatuur- en vochtigheidsensor(Wi-Fi)".

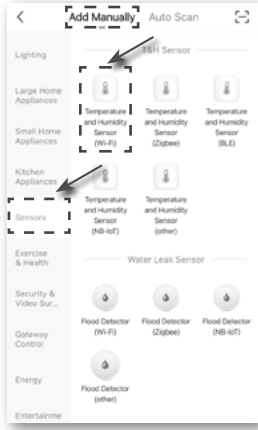

**Stap 3:**  
Zorg ervoor dat u het 2.4G-netwerk selecteert en voer uw Wi-Fi wachtwoord in, tik dan op "Volgende".

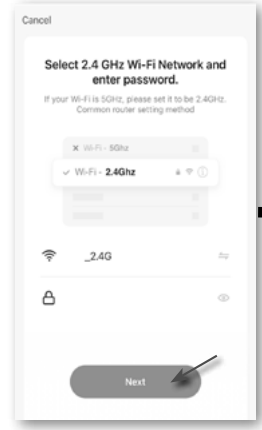

**Stap 6:**  
Zodra dit gelukt is, zal het console-icoon getoond worden, en kunt u de informatie aanpassen.

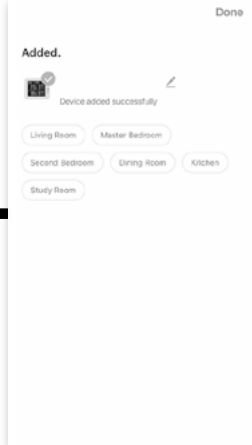

**Stap 5:**  
Daar wordt uw apparaat automatisch gescand en geregistreerd.

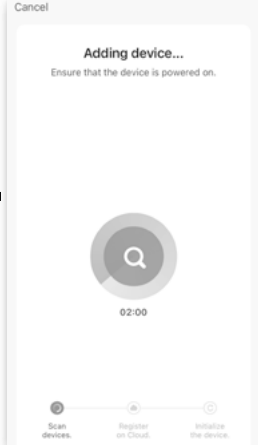

**Stap 4:**  
Bevestig dat het apparaat in "AP-modus" staat en tik op "Volgende".

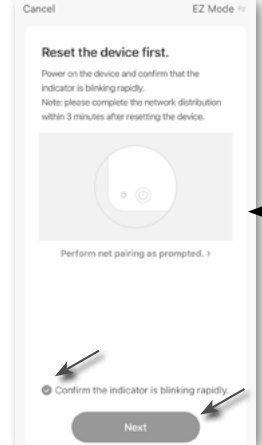

**Stap 7:**  
De console verschijnt op het beginscherm. Tik om de metingen te zien.



3. De console zal automatisch de AP-modus verlaten en terugkeren naar de normale werking zodra hij verbonden is met de wifirouter.

### **OPMERKING}**:<1

- Het weerstation kan alleen verbinding maken met een 2,4G-wifinetwerk
- Schakel de locatie-informatie in op uw mobiel wanneer u uw console toevoegt aan app.
- Druk op enig moment 6 seconden op [ **SENSOR / WI-FI** ] om de AP-modus te verlaten.

### **APPARAAT-SCHERMEN OVERZICHT**

Het scherm van het apparaat kan de IN en (CH) kanaalmetingen tonen, max/min-gegevens, grafieken, alarminstelling, alarmgeschiedenis en eenheidconversie.

1. Temperatuur- en vochtigheidsmeting met maxima/minima voor BINNEN
2. Temperatuur- en vochtigheidsmeting met maxima/minima voor draadloze sensor (CH1 - CH7)
3. Terug naar beginpagina
4. Apparaatbeheer voor geavanceerde functies en firmware-updates
5. De waarschuwingsgeschiedenis bekijken
6. Instelling voor waarschuwingmelding
7. Verander temperatuureenheid

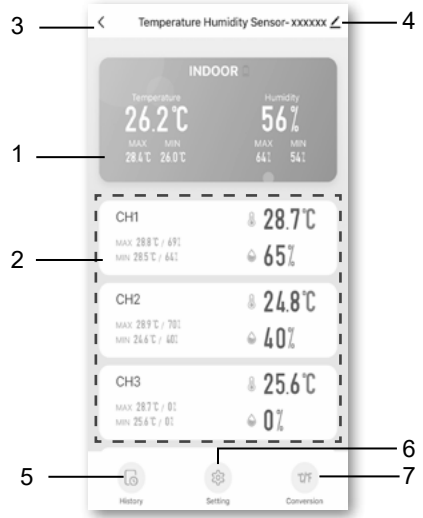

### **OM DE GESCHIEDENISGRAFIEK TE BEKIJKEN**

U kunt de geschiedenisgrafiek bekijken door in "apparaatpagina" op de regio BINNEN of BUITEN te tikken.

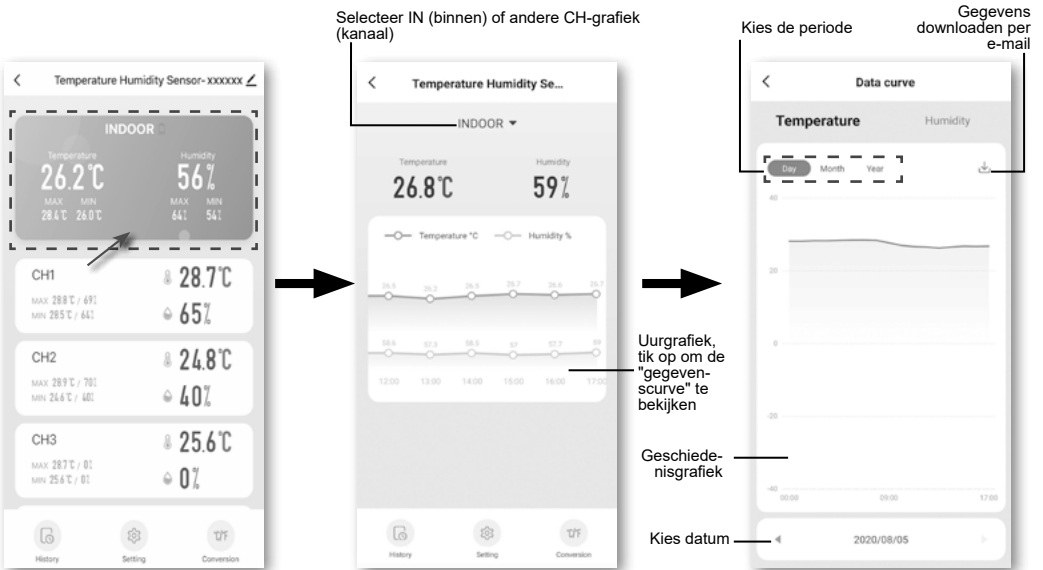

## WAARSCHUWINGSMELDING INSTELLEN

U kunt het temperatuur en vochtigheid hoog/laag alarm instellen.

Stap 1:  
Tik op "Instelling" onderin het "Apparaatscherm".

Stap 2:  
Tik op "Temperatuuralarm" of "Vochtigheidsalarm".

Stap 3:  
Raak "INDOOR" of "CH 1 ~ 7" aan.

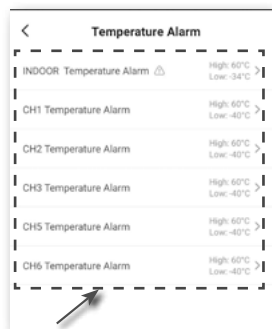
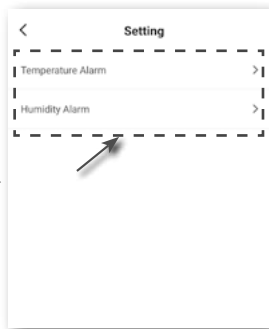

Stap 4:  
Stel de hoge / lage triggerwaarden in en schuif de schakelaar om het alarm te activeren.



## AUTOMATISERING MET ANDERE APPARATEN VIA BRESSERSMART

Draadloze sensor



•  
•  
•



Slimme contactdozen

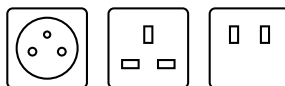

Slimme schakelapparaten

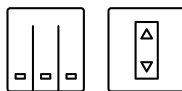

Verwarmer

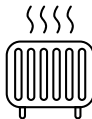

Ventilatoren



Lampen



Luchtbevochtiger



Ontvochtiger



## IOT-TOEPASSINGEN

Via de BresserSmart-app kunt u de temperatuur en vochtigheid triggervoorwaarden creëren om andere BresserSmart compatibele apparaten automatisch te bedienen.

Stap 1:  
Tik op het "Slimme" icoon op het beginscherm, en volg de instructies om de conditie en taak in te stellen.

Stap 2:  
Tik op het "+" icoon.

Stap 3:  
Tik op een van de onderstaande tags om een andere triggervoorwaarde in te stellen.

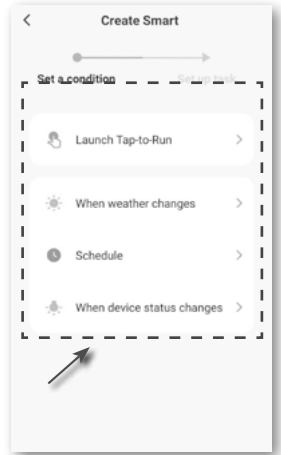
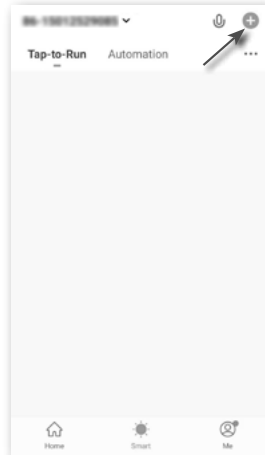
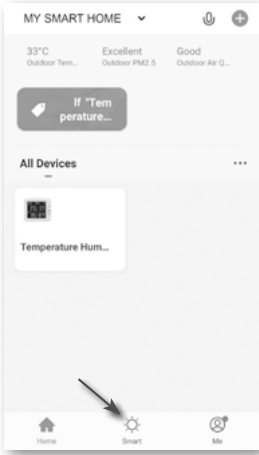

### **OPMERKING:**

- Alle taken die worden vereist of uitgevoerd door apparaten van derden zijn voor eigen keuze en risico van de gebruiker.
- Er kan geen garantie worden gegeven voor de juistheid, nauwkeurigheid, actualiteit, betrouwbaarheid en volledigheid van de IOT-toepassingen.

## ANDERE FUNCTIES IN BRESSERSMART-APP

BresserSmart heeft veel geavanceerde functies, raadpleeg de FAQ in de app om meer te weten te komen over BresserSmart. Tik op "Mij" in de startpagina en vervolgens op de FAQ & Feedback voor meer details.

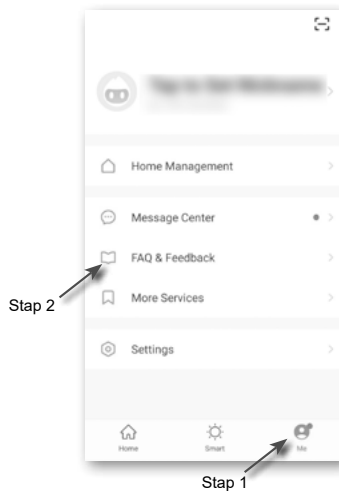

## FIRMWARE-UPDATE

De console kan worden bijgewerkt via uw wifinetwerk. Als er nieuwe firmware beschikbaar is, verschijnt er een melding of pop-upbericht op uw mobiele telefoon wanneer u de app opent. Volg de instructies in de app om de update uit te voeren.

Tijdens het updateproces toont de console het voortgangstatuspercentage onderaan het scherm. Zodra de update voltooid is, wordt het console-scherm gereset en keert het terug naar de normale modus. Negeer de melding 'app update fail', als de console kan herstarten en het normale scherm weergeeft nadat het update proces is voltooid.

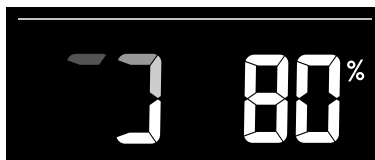

### **BELANGRIJKE OPMERKING:**

- Zorg dat de stroom aangesloten blijft tijdens het updaten van de firmware.
- Zorg ervoor dat de wifiverbinding van uw console stabiel is.
- Wanneer het updateproces begint, mag u de console niet bedienen tot de update voltooid is.
- Instellingen en gegevens kunnen verloren gaan tijdens de update.
- Tijdens de firmware-update zal de console stoppen met het uploaden van gegevens naar de cloudserver. Hij zal opnieuw verbinding maken met uw wifirouter en de gegevens opnieuw uploaden zodra de firmware-update geslaagd is. Als de console geen verbinding kan maken met uw router, ga dan naar de SETUP-pagina om opnieuw in te stellen.
- Het bijwerken van firmware kan risico's met zich meebrengen, waardoor 100% succes niet kan worden gegarandeerd. Als de update mislukt, voer dan de bovenstaande stap opnieuw uit om opnieuw te updaten.
- Als de firmware-update mislukt, houdt u de knoppen **[C/F]** en **[REFRESH]** tegelijkertijd 10 seconden lang ingedrukt om terug te keren naar de oorspronkelijke versie, en voert u de updateprocedure daarna opnieuw uit.

## ANDERE INSTELLINGEN & FUNCTIES VAN DE CONSOLE

### HANDMATIGE KLOKINSTELLING

Deze console is ontworpen om de lokale tijd te verkrijgen door synchronisatie met uw lokale tijd. Als u het off line wilt gebruiken, kunt u de tijd en datum handmatig instellen. Bij de eerste keer opstarten, houdt u de knop **[ SENSOR / WI-FI ]** gedurende 6 seconden ingedrukt en laat u de console naar de normale modus terugkeren.

1. In de normale modus, houd de knop **[ TIME SET ]** 2 seconden ingedrukt om de instelling te openen.
2. De instelvolgorde: 12/24-uur formaat → uur → Minuut → Jaar → M-D/D-M formaat → Maand → Dag → Tijd sync AAN/UIT → dag taal.
3. Druk op **[ + ]** of **[ - ]** om de waarde te veranderen. Houd de knop ingedrukt om snel in te stellen.
4. Druk op **[ TIME SET ]** om de instellingen op te slaan en te verlaten, of het zal 60 seconden later automatisch de instellingen verlaten zonder op een toets te drukken.

### **OPMERKING:**

- In de normale modus, drukt u op de knop **[ TIME SET ]** om tussen de jaar- en datumweergave te wisselen.
- Tijdens het instellen kunt u terugkeren naar het normale model door de knop **[ TIME SET ]** gedurende 2 seconden ingedrukt te houden.

### INSTELLEN ALARMTIJD

1. In de normale tijdmodus houdt u de knop **[ MODE / ALARM ]** 2 seconden ingedrukt tot het uurscijfer van het alarm knippert om naar de instelmodus voor de alarmtijd te gaan.
2. Druk op **[ + ]** of **[ - ]** om de waarde te veranderen. Houd de knop ingedrukt om snel in te stellen.



3. Druk nogmaals op de knop [ **MODE / ALARM** ] om de instelwaarde te verhogen naar minuut waarbij het minuut-cijfer knippert.
4. Druk op de knop [ **+** ] of [ **-** ] om de waarde te veranderen.
5. Druk op [ **MODE / ALARM** ] om de instelling op te slaan en te verlaten.

#### OPMERKING:

- In de alarmstand, zal het "  " symbool verschijnen lcd-display.
- De alarmfunctie wordt automatisch ingeschakeld zodra u de alarmtijd hebt ingesteld.

#### ACTIVEREN VAN DE ALARMFUNCTIE

1. In de normale modus, druk op de knop [ **MODE / ALARM** ] om de alarmtijd gedurende 5 seconden te tonen.
2. Wanneer de alarmtijd wordt weergegeven, drukt u nogmaals op de knop [ **MODE / ALARM** ] om de alarmfunctie in te schakelen.

	
Alarm uit	Alarm aan

Wanneer de klok de alarmtijd bereikt, zal het alarmgeluid beginnen.

Waar het kan worden gestopt door het volgen van de bediening:

- Auto-stop na 2 minuten waarschuwen als er geen bediening is en het alarm zal de volgende dag weer afgaan.
- Door op de knop [ **ALARM / SNOOZE** ] om de sluimerstand in te schakelen, zal het alarm na 5 minuten opnieuw afgaan.
- Door de knop [ **ALARM / SNOOZE** ] gedurende 2 seconden ingedrukt te houden stopt het alarm en zal het de volgende dag weer afgaan
- Door op de knop [ **MODE / ALARM** ] om de sluimerstand uit te schakelen, zal het alarm de volgende dag opnieuw afgaan.

#### OPMERKING:

- De snooze kan in 24 uur onafgebroken worden gebruikt.
- Tijdens de snooze, zal het alarmicoon "  " blijven knipperen.

#### ONTVANGST VAN DRAADLOZE SENSORSIGNALEN

1. De console toont de signaalsterkte voor de draadloze sensor(s), volgens onderstaande tabel:

Signaalsterkte van draadloze sensorkanaal			
	Geen signaal	Zwak signaal	Goed signaal

2. Als het signaal is gestopt en zich niet binnen 15 minuten herstelt, zal het signaalicoon verdwijnen. De temperatuur en de vochtigheid zullen "Er" tonen voor het overeenkomstige kanaal.
3. Als het signaal zich niet binnen 48 uur herstelt, wordt de aanduiding "Er" permanent. U moet de batterijen vervangen en dan op [ **SENSOR / WI-FI** ] drukken om de sensor weer te koppelen.

#### BEKIJK DE ANDERE KANALEN (OPTIONELE FUNCTIE MET EXTRA SENSORS)

Deze console is in staat om te koppelen met 7 draadloze sensors. Als u 2 of meer draadloze sensors hebt, kunt u op de knop [ **CHANNEL** ] drukken om in de normale modus tussen de verschillende draadloze kanalen te schakelen, of u kunt de knop [ **CHANNEL** ] gedurende 2 seconden ingedrukt houden om de automatische cyclus in te schakelen en de verbonden kanalen met een interval van 4 seconden weer te geven.

Tijdens de automatische cyclus zal het -icoontje van de draadloze sensorkanalen op het display van de console verschijnen. Druk op de knop [ **CHANNEL** ] om de automatische cyclus te stoppen en het huidige kanaal te tonen.

#### TEMPERATUUR / VOCHTIGHEID

- De temperatuur en de vochtigheid worden weergegeven op het kanaal en het binnengedeelte.
- Met de knop [ **°C / °F** ] kiest u de eenheid voor de temperatuurweergave.
- Als de temperatuur / vochtigheid lager is dan het meetbereik, zal de aflezing "LO" tonen. Als de temperatuur / vochtigheid lager is dan het meetbereik, zal de aflezing "HI" tonen.

## COMFORTAANDUIDING

De comfortaanduiding is een picturale aanduiding op basis van de temperatuur en de vochtigheid van de binnenlucht in een poging om het comfortniveau te bepalen.



Te koud



Comfortabel



Te warm

## OPMERKING:

- De comfortaanduiding kan variëren bij dezelfde temperatuur, afhankelijk van de luchtvochtigheid.
- Er is geen comfortaanduiding wanneer de temperatuur lager is dan 0°C (32°F) of hoger dan 60°C (140°F).

## TRENDINDICATOR

De trendindicator toont de temperatuur- of vochtigheidstrend van veranderingen op basis van 15 minuten.



Stijgend



Constant



Dalend

## MAX/MIN-GEGEVENS

De console kan de MAX/MIN-waarden zowel dagelijks als sinds de laatste reset registreren.

MAX	MIN	MAX	MIN
Dagelijkse MAX-waarde	Dagelijkse MIN-waarde	MAX-waarde sinds laatste reset	MIN-waarde sinds laatste reset

## OM MAX/MIN TE BEKIJKEN

1. In de normale modus, druk op de knop [ **MAX / MIN** ] aan de voorkant, om de dagelijkse MAX-gegevens van het huidige kanaal en binnen te controleren.
2. Druk nogmaals op [ **MAX / MIN** ] om de dagelijkse MIN-gegevens van het huidige kanaal en binnen te bekijken.
3. Druk nogmaals op [ **MAX / MIN** ] om de cumulatieve MAX-gegevens te bekijken.
4. Druk nogmaals op [ **MAX / MIN** ] om de cumulatieve MIN-gegevens te bekijken.
5. Druk nogmaals op [ **MAX / MIN** ] om terug te keren naar de normale modus.
6. De gebruiker kan ook de gegevens van verschillende sensors controleren door op de knop [ **CHANNEL** ] te drukken.

## OM DE MAX/MIN-GEGEVENS TE RESETTEN

Houd de knop [ **MAX / MIN** ] gedurende 2 seconden ingedrukt om de huidige MAX- of MIN-gegevens op het display opnieuw in te stellen.

## OPMERKING:

Het display toont ook het " **MAX** " / " **MIN** " icoon, wanneer de gegevens worden getoond.

## KALIBRATIE

Om de temperatuur en vochtigheid te kalibreren:

1. In de normale modus, houdt u de knop [ **○ / CAL** ] 2 seconden ingedrukt om in de kalibratiemodus te komen, zoals hieronder.



- Druk op de knop [ + ] of [ - ] om IN of een kanaal te kiezen.
- Druk op [ **MODE / ALARM** ] om te kiezen tussen: Temperatuur → vochtigheid.
- Terwijl de temperatuur of de vochtigheid knippert, drukt u op [ + ] of [ - ] om de offsetwaarde in te stellen.
- Wanneer u klaar bent, drukt u op [ **MODE / ALARM** ] om verder te gaan met de volgende kalibratie door het proces 2 - 4 hierboven te herhalen.
- Druk op [  / **CAL** ] om terug te keren naar de normale functie.

### **ACHTERGRONDVERLICHTING**

De achtergrondverlichting van het hoofdtoestel kan worden aangepast door met de schuifschakelaar [ **HI** ] de gewenste helderheid te kiezen:

- Schuif het naar de stand [ **HI** ] voor een heldere achtergrondverlichting.
- Schuif het naar de stand [ **LO** ] voor een gedimde achtergrondverlichting.

### **CONTRAST LCD-DISPLAY INSTELLEN**

In de normale stand drukt u op [  / **CAL** ] om het lcd-contrast in te stellen voor een optimale weergave bij een tafelstandaard of aan de wand.

## **ONDERHOUD**

### **BATTERIJVERVANGING**

Als de batterij-indicator "  " wordt weergegeven in het CH-gedeelte van het lcd-display, betekent dit dat de batterij van de kanaalsensor bijna leeg is en dat de draadloze sensor zwak is. Vervang de batterijen.

### **PROBLEMEN OPLOSSEN**



<b>Probleem</b>	<b>Oplossing</b>
Draadloze binnensensor maakt met tussenpozen verbinding	<ol style="list-style-type: none"> <li>Zorg ervoor dat de sensor binnen het zendbereik is</li> <li>Zorg ervoor dat het weergegeven kanaal overeenkomt met de kanaalselectie op de sensor</li> <li>Als het nog steeds niet werkt, reset de sensor en synchroniseer opnieuw met de console.</li> </ol>
Geen wifiverbinding	<ol style="list-style-type: none"> <li>Controleer of het wifisymbool op het display altijd aan staat.</li> <li>Zorg ervoor dat u verbinding maakt met de 2,4G-band van uw wifirouter, maar niet met de 5G-band.</li> </ol>
Temperatuur of vochtigheid niet nauwkeurig	<ol style="list-style-type: none"> <li>Plaats uw console of sensor niet in de buurt van de warmtebron</li> <li>Als de sensor nog steeds niet nauwkeurig is, pas dan de waarde aan in de kalibratiemodus.</li> </ol>

## **SPECIFICATIES**

### **CONSOLE**

Algemene specificatie	
Afmetingen (B x H x D)	130 x 112 x 27,5 mm
Gewicht	220g (met batterijen)
Hoofdvoeding	DC 5V, 1A adapter
Reservebatterij	CR2032
Bedrijfstemperatuurbereik	-5°C ~ 50°C
Vochtigheidsbereik	10~90% RH
Sensorondersteuning	<ul style="list-style-type: none"> <li>- 1 draadloze thermo-hygro-sensor (meegeleverd)</li> <li>- Ondersteunt tot 7 draadloze thermo-hygro-sensors (optioneel)</li> </ul>

Frequentie	868Mhz (EU of UK-versie)
Specificatie tijdgerelateerde functie	
Tijdvertoning	HH: MM
Uurformaat	12 uur AM / PM of 24 uur
Datumweergave	DD / MM of MM / DD
Tijdsynchronisatiemethode	Via de server om de lokale tijd van de consolelocatie te krijgen
Weekdag talen	EN / DE / FR / ES / IT / NL / RU
In Temperatuur	
Temperatuur unit	°C en °F
Nauwkeurigheid	<0°C tot >40°C ± 2°C (<32°F tot >104°F ± 3,6°F) 0~40°C ±1°C (32~104°F ± 1,8°F)
Resolutie	°C / °F (1 decimaal)
In vochtigheid	
Vochtigheid eenheid	%
Nauwkeurigheid	1 ~ 20% RH ± 6,5% RH @ 25°C (77°F) 21 ~ 80% RH ± 3,5% RH @ 25°C (77°F) 81 ~ 99% RH ± 6,5% RH @ 25°C (77°F)
Resolutie	1%
Wifi-communicatie specificatie	
Standaard	802.11 b/g/n
Werkingsfrequentie :	2,4GHz
Ondersteund router beveiligingstype	WPA/WPA2, OPEN, WEP (WEP ondersteunt alleen hexadecimaal wachtwoord)
App-specificatie	
Ondersteuning app	- BresserSmart - Tuya smart - Smart Life
Ondersteund platform van app	Android-smartphone iPhone

### **DRAADLOZE THERMO-HYGRO-SENSOR**

Afmetingen (B x H x D)	60 x 113 x 39,5 mm
Gewicht	126g (met batterijen)
Hoofdvoeding	2 x AA-formaat 1,5V batterijen (Lithiumbatterijen aanbevolen)
Weersgegevens	Temperatuur en vochtigheid
RF-transmissiebereik	150 m
RF-frequentie	868Mhz (EU, UK)
Overdrachtsinterval	60 seconden voor temperatuur en vochtigheid
Werkingsbereik	-40 ~ 60°C (-40 ~ 140°F) lithiumbatterijen vereist
Werkende luchtvochtigheidsbereik	1 ~ 99% RH
CH (draadloze sensor) temperatuur	
Temperatuur unit	°C en °F
Nauwkeurigheid	5,1 ~ 60°C ± 0,4°C (41,2 ~ 140°F ± 0,7°F) -19,9 ~ 5°C ± 1°C (-3,8 ~ 41°F ± 1,8°F) -40 ~ -20°C ± 1,5°C (-40 ~ -4°F ± 2,7°F)
Resolutie	°C / °F (1 decimaal)

**CH (draadloze sensor) vochtigheid**

Vochtigheid eenheid	%
Nauwkeurigheid	1 ~ 20% RH $\pm$ 6,5% RH @ 25°C (77°F) 21 ~ 80% RH $\pm$ 3,5% RH @ 25°C (77°F) 81 ~ 99% RH $\pm$ 6,5% RH @ 25°C (77°F)
Resolutie	1%

**VERWIJDERING**

 Gooi het verpakkingsmateriaal op de juiste wijze weg, afhankelijk van het soort materiaal, zoals papier of karton. Neem contact op met uw plaatselijke afvalverwijderingsservice of de milieuautoriteit voor informatie over de juiste verwijdering.

 Gooi elektronische apparaten niet bij het huisvuil!

 Volgens de richtlijn 2002/96/EG van het Europees Parlement en de aanpassing ervan aan de Duitse wetgeving moeten gebruikte elektronische apparaten gescheiden worden ingezameld en op een milieuvriendelijke manier worden gerecycled.

 In overeenstemming met de voorschriften voor batterijen en oplaadbare batterijen is het uitdrukkelijk verboden deze bij het normale huisvuil te deponeren. Zorg ervoor dat u uw gebruikte batterijen volgens de wettelijke voorschriften weggooit - bij een plaatselijk inzamelpunt of in de detailhandel. Verwijdering bij het huisvuil is in strijd met de batterijrichtlijn. Batterijen die giftige stoffen bevatten, zijn gemarkeerd met een teken en een chemisch symbool. "Cd" = cadmium, "Hg" = kwik, "Pb" = lood.

**EG-VERKLARING VAN OVEREENSTEMMING**

Hierbij verklaart Bresser GmbH dat het apparaattype met artikelnummer: 7006300 is in overeenstemming met de richtlijn: 2014/53/EU. De volledige tekst van de EU-conformiteitsverklaring is beschikbaar op het volgende internetadres: [http://www.bresser.de/download/7006300/CE/7006300\\_CE.pdf](http://www.bresser.de/download/7006300/CE/7006300_CE.pdf)

**GARANTIE & SERVICE**

De reguliere garantieperiode is 5 jaar en gaat in op de dag van aankoop. U kunt de volledige garantievoorzwaarden en details van onze diensten raadplegen op [www.bresser.de/warranty\\_](http://www.bresser.de/warranty_terms)terms.

## ÍNDICE DE CONTENIDOS

---

SOBRE ESTE MANUAL DE INSTRUCCIONES . . . . .	71
ADVERTENCIAS GENERALES . . . . .	71
INTRODUCCIÓN . . . . .	71
PANORAMA GENERAL . . . . .	72
CONSOLA . . . . .	72
PANTALLA LCD . . . . .	72
SENSOR TERMOHIGROMÉTRICO INALÁMBRICO . . . . .	73
INSTALACIÓN Y CONFIGURACIÓN . . . . .	73
INSTALACIÓN DEL SENSOR TERMOHIGROMÉTRICO INALÁMBRICO . . . . .	73
CONFIGURACIÓN DE LA CONSOLA . . . . .	74
SENSOR(ES) INALÁMBRICO(S) ADICIONAL(ES) (OPCIONAL) . . . . .	75
APLICACIÓN BRESSERSMART . . . . .	75
REGISTRO DE LA CUENTA . . . . .	75
CONEXIÓN DE LA ESTACIÓN METEOROLÓGICA A LA RED WIFI . . . . .	75
DESCRIPCIÓN GENERAL DE LA PANTALLA DEL DISPOSITIVO . . . . .	77
CÓMO VER EL GRÁFICO DEL HISTORIAL . . . . .	77
CONFIGURACIÓN DE LA NOTIFICACIÓN DE ALERTA . . . . .	78
AUTOMATIZACIÓN CON OTRO DISPOSITIVO USANDO BRESSERSMART . . . . .	78
APLICACIONES IOT . . . . .	79
OTRAS CARACTERÍSTICAS DE BRESSERSMART APP . . . . .	79
ACTUALIZACIÓN DE FIRMWARE . . . . .	80
OTROS AJUSTES Y FUNCIONES DE LA CONSOLA . . . . .	80
AJUSTE MANUAL DEL RELOJ . . . . .	80
CONFIGURACIÓN DE LA HORA DE ALARMA . . . . .	81
ACTIVACIÓN DE LA FUNCIÓN DE ALARMA . . . . .	81
RECEPCIÓN INALÁMBRICA DE LA SEÑAL DEL SENSOR . . . . .	81
VER LOS OTROS CANALES (FUNCIÓN OPCIONAL CUANDO SE AÑADEN SENSORES ADICIONALES) . . . . .	81
FUNCIÓN TEMPERATURA / HUMEDAD . . . . .	82
INDICACIÓN DE CONFORT . . . . .	82
INDICADOR TENDENCIA . . . . .	82
REGISTRO DE DATOS MAX / MIN . . . . .	82
CÓMO VER MÁX./MIN. . . . .	82
CALIBRACIÓN . . . . .	82
LUZ DE FONDO . . . . .	83
AJUSTE DEL CONTRASTE DE LA PANTALLA LCD . . . . .	83
MANTENIMIENTO . . . . .	83
CAMBIO DE PILAS . . . . .	83
SOLUCIÓN DE PROBLEMAS . . . . .	83
ESPECIFICACIONES . . . . .	84
CONSOLA . . . . .	84
SENSOR TERMOHIGROMÉTRICO INALÁMBRICO . . . . .	85
RECICLAJE . . . . .	85
DECLARACIÓN DE CONFORMIDAD CE . . . . .	85
GARANTÍA Y SERVICIO . . . . .	85

## SOBRE ESTE MANUAL DE INSTRUCCIONES

 El presente manual de instrucciones se debe considerar

parte integrante del aparato.

Antes de utilizar el aparato, lea detenidamente las indicaciones de seguridad y el manual de instrucciones. Guarde el presente manual de instrucciones por si necesita volver a utilizarlo más tarde. En caso de venta o entrega del aparato a terceros, se debe en-

tregar también al siguiente propietario/usuario del producto.

Este producto está pensado únicamente para uso privado. Se desarrolló como un medio electrónico para el uso de servicios multimedia.

## ADVERTENCIAS GENERALES

### RIESGO DE ASFIXIA

Mantenga los materiales de embalaje, como las bolsas de plástico y las gomas elásticas, fuera del alcance de los niños, ya que estos materiales representan un peligro potencial de asfixia.

### RIESGO DE DESCARGA ELÉCTRICA

Este dispositivo contiene componentes electrónicos que funcionan a pilas. Los niños deben utilizarlo solo bajo supervisión de un adulto. Úselo solo como se describe en el manual, de lo contrario corre el riesgo de que se produzcan descargas eléctricas.

### RIESGO DE QUEMADURAS QUÍMICAS

La fuga de ácido de la batería puede provocar quemaduras químicas. Evite el contacto del ácido de la batería con la piel, los ojos y las membranas mucosas. En caso de contacto con el ácido, enjuague la zona afectada con abundante agua inmediatamente y busque atención médica.

### RIESGO DE INCENDIO/EXPLOSIÓN

Utilice solo las pilas recomendadas. No cortocircuite el dispositivo o las pilas, ni las arroje al fuego. El calor excesivo y el manejo inadecuado pueden provocar

cortocircuitos, incendios e incluso explosiones.

### **! NOTA:**

No desmonte el aparato. En caso de avería, póngase en contacto con su distribuidor. Este se pondrá en contacto con el servicio técnico y, dado el caso, podrá enviar el aparato a reparación.

No sumerja nunca el dispositivo en el agua.

No someta la unidad a fuerza excesiva, golpes, polvo, temperaturas extremas o humedad elevada, ya que ello podría provocar un mal funcionamiento, una menor duración de los componentes electrónicos, dañar las pilas y las piezas.

Utilice solo las pilas recomendadas. Recambie siempre las pilas agotadas o muy usadas por un juego completo de pilas nuevas a plena capacidad. No utilice pilas de marcas o modelos distintos ni de distinto nivel de capacidad. Retire las pilas del aparato si no lo va a usar durante un periodo prolongado de tiempo.

El fabricante no se hace responsable de los daños ocasionados por voltaje como consecuencia de usar una fuente de alimentación eléctrica incorrecta.

## INTRODUCCIÓN

Le agradecemos que haya escogido el termohigrómetro Tuya Smart. La consola lleva incorporado un módulo WIFI, y a través de su sistema inteligente es compatible con la plataforma Tuya IOT. A través de la aplicación BresserSmart, puede ver la temperatura y la humedad de la consola y de los sensores inalámbricos principales, comprobar los registros del historial, establecer una alarma alta/baja y activar tareas desde cualquier lugar.

Este sistema incluye un sensor termohigrométrico inalámbrico que admite hasta 7 sensores adicionales (opcional). El usuario puede supervisar y establecer tareas de activación múltiple para controlar otro(s)

dispositivo(s) compatible(s) con Tuya según la(s) condición(es) específica(s).

La colorida pantalla LCD muestra las lecturas de forma clara y ordenada, este sistema es un sistema IoT para usted y su hogar.

### **NOTA:**

Este manual de instrucciones contiene información útil sobre el uso y cuidado adecuados de este producto. Por favor, léalo en su totalidad para comprender y disfrutar plenamente de sus características, y manténgalo siempre a mano para consultarlo cuando necesite.

# PANORAMA GENERAL

## CONSOLE

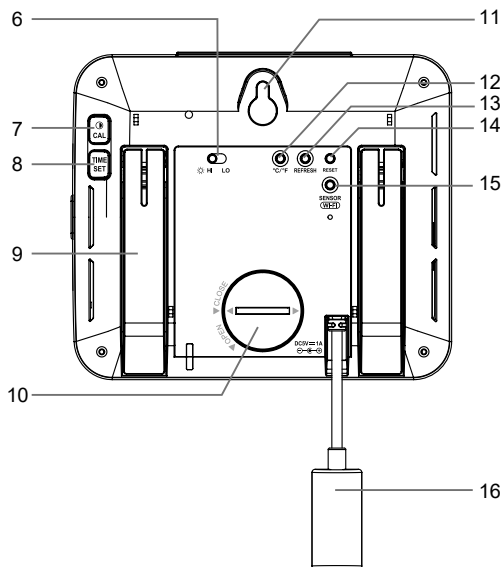
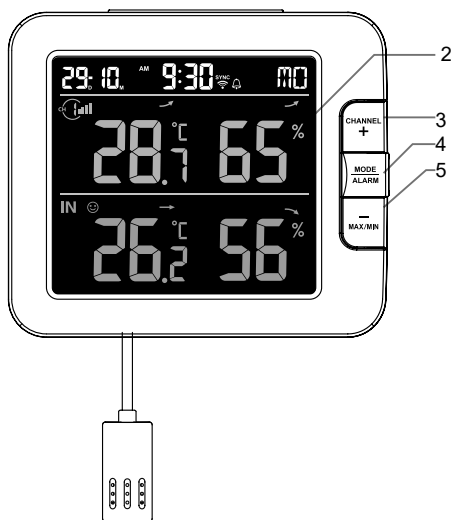
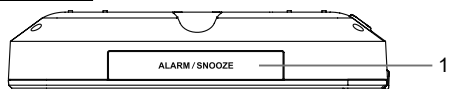

1. [ ALARM/SNOOZE ] tecla
2. Pantalla LCD
3. Botón [ CHANNEL / + ] (canal)
4. Botón [ MODE / ALARM ] (modo/alarma)
5. Botón [ MAX / MIN / - ] (máx/min)
6. Interruptor deslizante [ HI / LO ] (alta/baja)
7. Botón [ ● / CAL ]
8. Botón [ TIME SET ]

9. Soporte de mesa
10. Tapa del compartimento para pilas
11. Orificio para montaje en la pared
12. Tecla [ °C / °F ]
13. Botón [ Refresh ] (actualizar)
14. Botón [ RESET ] (reiniciar)
15. Botón [ SENSOR / WI-FI ]
16. Puerto de alimentación

## PANTALLA LCD

1. Hora y fecha
2. Temperatura y humedad
3. Temperatura y humedad interior

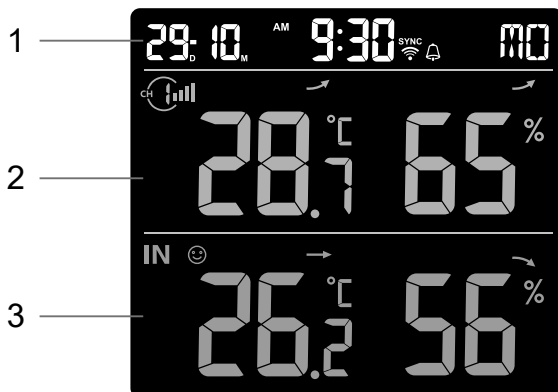



## SENSOR TERMOHIGROMÉTRICO INALÁMBRICO

1. Indicador LED
2. Soporte para montaje en pared
3. Interruptor deslizante de canal
4. Tecla [ RESET ]
5. Compartimento para las pilas

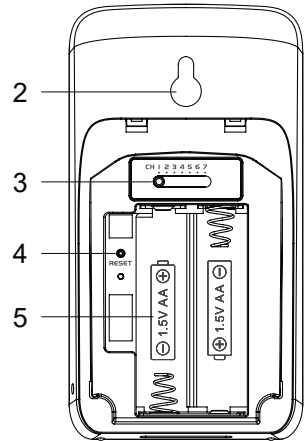
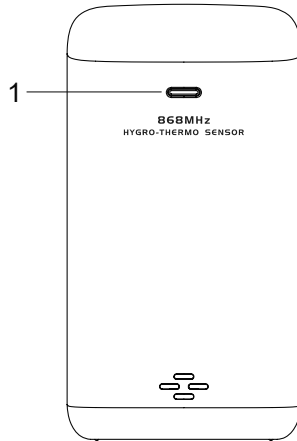

## INSTALACIÓN Y CONFIGURACIÓN

### INSTALACIÓN DEL SENSOR TERMOHIGROMÉTRICO INALÁMBRICO

1. Retire la tapa de la batería del sensor.
2. Con el conmutador deslizante de canales se ajusta el número de canal para el sensor (p. ej. Canal 1)
3. Introduzca 2 pilas de tamaño AA en el compartimento de las pilas, de acuerdo con la marca de polaridad indicada en el compartimento, y cierre la tapa de las pilas.
4. El sensor está en modo de sincronización y puede registrarse en la consola en los próximos minutos. El LED de estado de transmisión comenzará a parpadear cada 1 minuto.

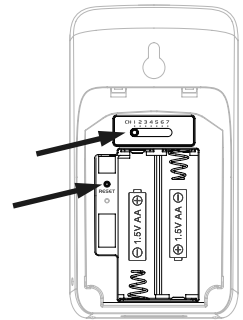

### **NOTA:**

- Cuando sea necesario reasignar el canal del sensor, deslice el interruptor del canal a la posición del nuevo canal y pulse el botón [ **RESET** ] en el sensor para que se aplique el nuevo número de canal.
- Evite colocar los sensores bajo la luz directa del sol, la lluvia o la nieve.
- Para evitar que falle el emparejamiento de los sensores y la consola durante la nueva configuración de la consola, encienda primero el sensor o los sensores y, a continuación, pulse el botón [ **SENSOR/WIFI** ] de la unidad principal.

### **COLOCACIÓN DEL SENSOR TERMOHIGROMÉTRICO INALÁMBRICO**

Coloque un tornillo en la pared en la que desee colgar el sensor. Cuelgue el sensor en el tornillo del soporte de montaje en la pared. También puede colocar el sensor sobre una mesa por sí solo.

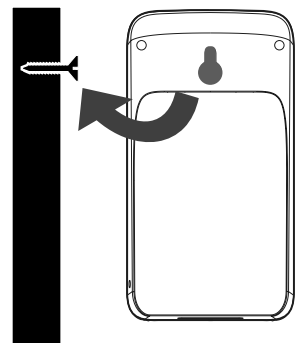

## CONFIGURACIÓN DE LA CONSOLA

### INSTALACIÓN DE LA PILA DE RESPALDO

La pila de respaldo proporciona energía a la consola para conservar la hora y la fecha del reloj, los registros de máximos y mínimos y el valor de calibración.

Paso 1:	Paso 2:	Paso 3:
		
Retire la tapa de las pilas de la consola usando una moneda.	Inserte una pila nueva de botón CR2032.	Vuelva a poner la tapa de las pilas.

### NOTA:

- La pila de respaldo puede conservar: La hora y fecha, los registros máximo y mínimo y el valor de calibración.
- La memoria integrada puede conservar: La configuración del servidor del router.

### ENCENDER LA CONSOLA

1. Conecte el adaptador de corriente para encender la consola.
2. Una vez que la consola está encendida, todos los segmentos de la LCD aparecerán.
3. La consola entrará automáticamente en el modo AP y en el modo de sincronización de los sensores.



4. El sensor inalámbrico se emparejará automáticamente con la consola (aproximadamente 1 minuto). Si la sincronización es correcta, la pantalla cambiará de «--.-°C --%» a la lectura real.

### NOTA:

Si no aparece nada en pantalla cuando se enciende la consola: puede pulsar el botón **[ RESET ]** con un objeto puntiagudo. Si aun así no funciona, puede retirar la pila de respaldo, desenchufar el adaptador y volver a encender la consola.

### REINICIAR Y RESTABLECER LOS AJUSTES DE FÁBRICA

Para reiniciar la consola y comenzar de nuevo, pulse el botón **[ RESET ]** una vez o retire la pila de respaldo y luego desenchufe el adaptador. Para volver a los ajustes de fábrica y eliminar todos los datos, mantenga pulsado el botón **[ RESET ]** durante 6 segundos.

### CAMBIO DE PILAS Y EMPAREJAMIENTO MANUAL DEL SENSOR

Siempre que cambie las pilas del sensor inalámbrico, debe realizar una resincronización manual.

1. Cambie todas las pilas del sensor por otras nuevas.
2. En la parte posterior de la consola, pulse el botón **[ SENSOR / WI-FI ]** para entrar en el modo de sincronización de los sensores.

3. La consola volverá a registrar el sensor después de cambiar las pilas (aproximadamente 1 minuto).

### **SENSOR(ES) INALÁMBRICO(S) ADICIONAL(ES) (OPCIONAL)**

La consola soporta hasta 7 sensores inalámbricos.

1. En el nuevo sensor inalámbrico, deslice el interruptor de canal a un nuevo número de canal.
2. Presione el botón [ **RESET** ] del nuevo sensor.
3. En la parte posterior de la consola, pulse el botón [ **SENSOR / WI-FI** ] para entrar en el modo de sincronización de los sensores.
4. Espere a que el nuevo sensor o sensores se emparejen con la consola. (aproximadamente 1 minuto)
5. Una vez que el nuevo o nuevos sensores se conecten a la consola con éxito, su temperatura y humedad se mostrarán en consecuencia.



#### **NOTA:**

- El número de canal del sensor no debe estar duplicado entre los sensores. Consulte los detalles en el apartado «**INSTALACIÓN del SENSOR termohigrométrico inalámbrico**»
- La consola es compatible con diferentes tipos de sensores inalámbricos adicionales, por ejemplo, de la humedad del suelo. Si desea emparejar sensores adicionales, consulte con su distribuidor para obtener más detalles.

### **RESINCRONIZACIÓN DEL SENSOR O SENSORES**

Pulse el botón [ **SENSOR / WI-FI** ] una vez para que la consola entre en el modo de sincronización de los sensores (el número de canal parpadea), y la consola registrará de nuevo todos los sensores que ya se hayan emparejado con ella antes.

### **RETIRADA DE UN SENSOR INALÁMBRICO**

El usuario puede borrar manualmente cualquier sensor de la consola.

1. Pulse el botón [ **CHANNEL** ] hasta que la consola muestre la pantalla del sensor seleccionado.
2. Mantenga pulsado el botón [ **REFRESH** ] durante 10 segundos, hasta que se restablezcan sus lecturas. Aparecerá « -- , -°C -- % ».

### **APLICACIÓN BRESSERSMART**

#### **REGISTRO DE LA CUENTA**

La consola funciona con la aplicación BresserSmart para smartphones iOS y Android.

1. Escanee el código QR para ir a la página de descarga de BresserSmart.
2. Descargue BresserSmart de Google Play o Apple Store.
3. Instale la aplicación BresserSmart.
4. Siga las instrucciones para crear su propia cuenta utilizando un número de teléfono o un correo electrónico.
5. Cuando haya completado el registro de la cuenta, aparecerá la página de inicio.



BresserSmart para  
Android / iPhone



#### **NOTA:**

- No es necesario un código de registro si se elige el método del correo electrónico.
- La aplicación puede estar sujeta a cambios sin previo aviso.
- Es posible que se le pida que permita que la aplicación tenga acceso a su ubicación. Esto permitirá que la aplicación le proporcione información meteorológica general en su zona. La aplicación funcionará aunque no le permita acceder a su ubicación.

### **CONEXIÓN DE LA ESTACIÓN METEOROLÓGICA A LA RED WIFI**

1. Mantenga pulsado el botón [ **SENSOR / WI-FI** ] durante 6 segundos para entrar manualmente en el modo AP, indicado por el parpadeo de AP y . Cuando la consola se enciende por primera vez, entrará automáticamente y permanecerá en modo AP.
2. Abra la aplicación BresserSmart y siga las instrucciones de la aplicación para conectar la estación meteorológica a su red Wi-Fi.

**Paso 1:**  
En la pantalla de inicio, pulse el  en la esquina superior derecha para añadir su consola.

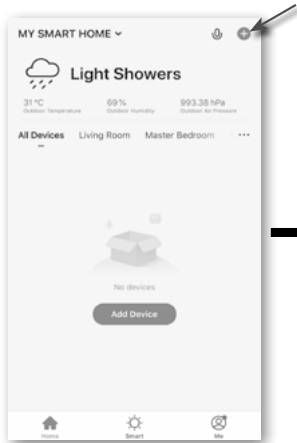

**Paso 2:**  
En la pantalla "Añadir manualmente", elija "Sensores" en la barra de menú de la izquierda y luego seleccione "Sensor de temperatura y humedad (Wi-Fi)".



**Paso 3:**  
Asegúrese de seleccionar la red 2.4G, introduzca su contraseña de Wi-Fi y luego pulse el botón "Siguiente".

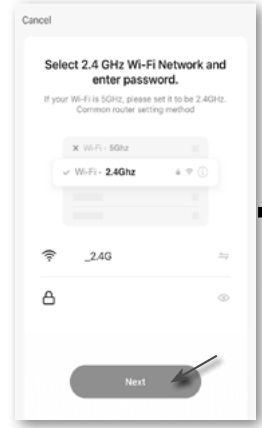

**Paso 6:** Una vez realizado correctamente, se mostrará el icono de la consola y podrá personalizar su información.

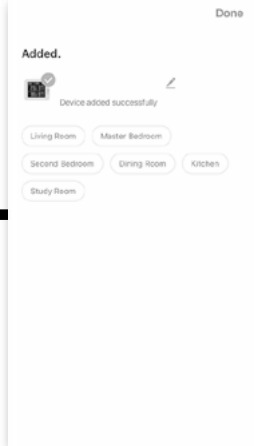

**Paso 5:**  
Allí se escaneará y registrará automáticamente su dispositivo.

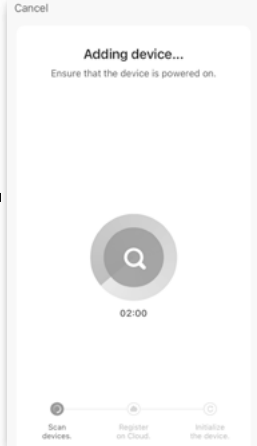

**Paso 4:**  
Confirme que su dispositivo está en "modo AP" y pulse "Siguiente".

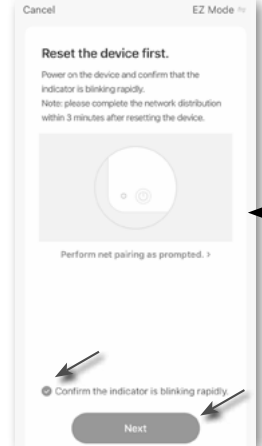

**Paso 7:**  
La consola aparecerá en su página de inicio. Pulse para ver las lecturas.



3. La consola saldrá automáticamente del modo AP y volverá al funcionamiento normal una vez que esté conectada al router Wi-Fi.

## **NOTA:**

- La estación meteorológica Smart solo puede conectarse a la red WI-FI 2.4G.
- Active la información de localización en el móvil cuando añada su consola a la aplicación.
- El usuario puede mantener pulsado el botón [ **SENSOR / WI-FI** ] durante 6 segundos para salir del modo AP en cualquier momento.

## **DESCRIPCIÓN GENERAL DE LA PANTALLA DEL DISPOSITIVO**

La pantalla del dispositivo puede mostrar las lecturas de la entrada y del canal (CH), los registros máximos y mínimos, y el acceso a los gráficos, la configuración de las alertas, el historial de alertas y la conversión de unidades.

1. Lectura de la temperatura y la humedad con registros máximos y mínimos para INDOOR (interior).
2. Lectura de la temperatura y la humedad con registros máximos y mínimos para el sensor inalámbrico (CH1 - CH7).
3. Vuelta al icono de la página de inicio.
4. Gestión de dispositivos para la actualización avanzada de funciones y firmware.
5. Ver el historial de alertas.
6. Configuración de notificación de alertas.
7. Cambiar la unidad de temperatura.

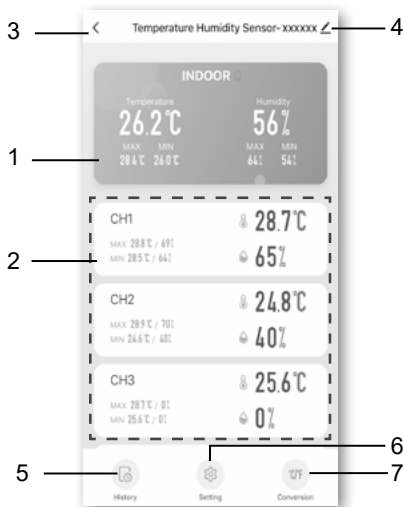

## **CÓMO VER EL GRÁFICO DEL HISTORIAL**

Puede ver el gráfico del historial pulsando la región INDOOR o CH en la «página del dispositivo».

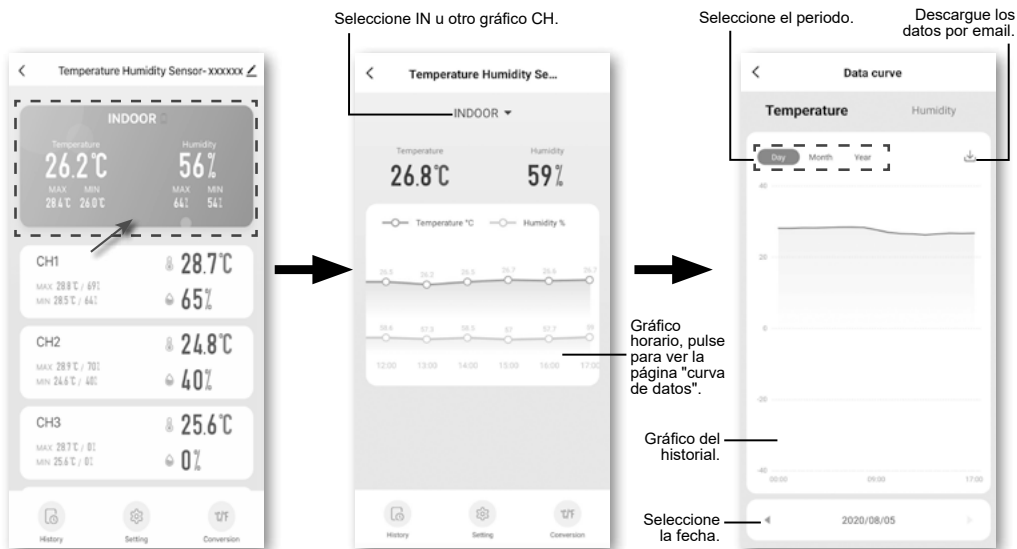

## CONFIGURACIÓN DE LA NOTIFICACIÓN DE ALERTA

Puede ajustar la alarma de temperatura y humedad alta/baja.

Paso 1: Pulse la "Configuración" en la parte inferior de la "Pantalla del dispositivo".



Paso 2: Pulse la "Alarma de temperatura" o la "Alarma de humedad".

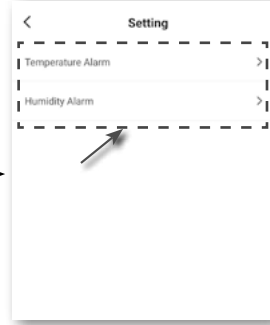

Paso 3: Pulse "INDOOR" o "CH 1 ~ 7".

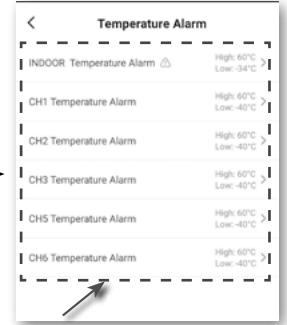

Paso 4: Ajuste los valores de activación alto/bajo y deslice el interruptor para activar la alerta.



## AUTOMATIZACIÓN CON OTRO DISPOSITIVO USANDO BRESSERSMART

Sensor inalámbrico



⋮  
⋮  
⋮



Tomas de corriente inteligentes

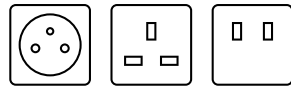

Dispositivos de conmutación inteligentes

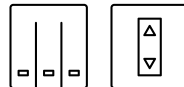

Calentador

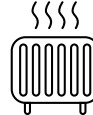

Ventiladores



Bombillas



Humidificador



Deshumidificador



## APLICACIONES IOT

A través de la aplicación BresserSmart, puede crear las condiciones de activación de la temperatura y la humedad para controlar automáticamente otro(s) dispositivo(s) compatible(s) con BresserSmart.

**Paso 1:**  
Pulse el icono «Smart» en la pantalla de inicio y siga las instrucciones para establecer la condición y la tarea.

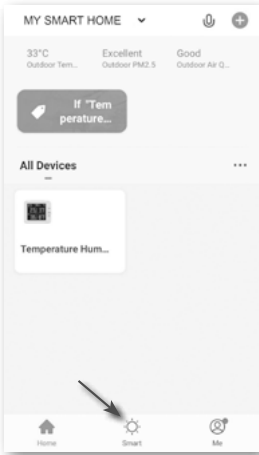

**Paso 2:**  
Pulse el icono «+».

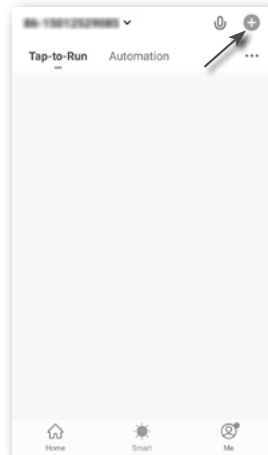

**Paso 3:**  
Pulse una de las siguientes etiquetas para establecer diferentes condiciones de activación.

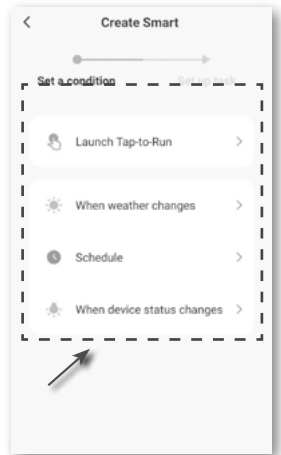

### NOTA:

- Cualquier tarea requerida o realizada por dispositivos de terceros es a elección y riesgo del usuario.
- Tenga en cuenta que no se puede asumir ninguna garantía en cuanto a la corrección, exactitud, actualidad, fiabilidad e integridad de las aplicaciones IOT.

## OTRAS CARACTERÍSTICAS DE BRESSERSMART APP

BresserSmart tiene muchas características avanzadas, por favor, consulte las preguntas frecuentes en la aplicación para saber más sobre BresserSmart. Pulse «Me» (yo) en la página de inicio y luego pulse las preguntas más frecuentes y comentarios para obtener más detalles.

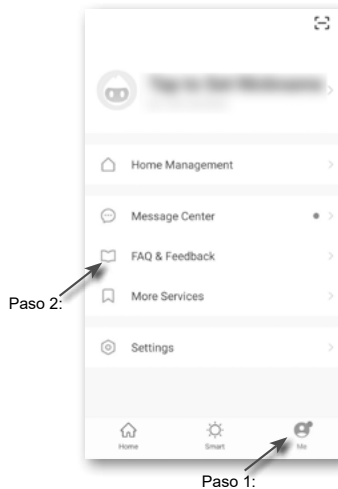

## ACTUALIZACIÓN DE FIRMWARE

La consola se puede actualizar a través de su red WI-FI. Si hay un nuevo firmware disponible, aparecerá una notificación o un mensaje emergente en su móvil cuando abra la aplicación. Siga las instrucciones en la aplicación para actualizarla.

Durante el proceso de actualización, la consola mostrará el porcentaje del estado de progreso en la parte inferior de la pantalla. Una vez completada la actualización, la pantalla de la consola se reiniciará y volverá al modo normal. Ignore el mensaje de error de actualización de la aplicación, si la consola puede reiniciar y mostrar la pantalla normal después de que el proceso de actualización se haya completado.

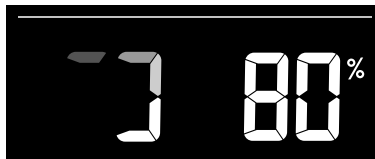

### **NOTA IMPORTANTE:**

- Por favor, siga conectando la alimentación durante el proceso de actualización del firmware.
- Asegúrese de que la conexión WI-FI de su consola es estable.
- Cuando se inicie el proceso de actualización, no manipule la consola hasta que la actualización haya finalizado.
- Los ajustes y datos podrían perderse durante la actualización.
- Durante la actualización del firmware, la consola detendrá la carga de datos al servidor en nube. Se reconectará a su router WI-FI y volverá a cargar los datos una vez que la actualización del firmware se haya realizado correctamente. Si la consola no puede conectarse a su router, por favor ingrese a la página SETUP para realizar la configuración nuevamente.
- El proceso de actualización del firmware tiene un riesgo potencial y no puede garantizar el 100% de éxito. Si la actualización falla, vuelva a realizar el paso anterior para volver a actualizar.
- Si la actualización del firmware falla, mantenga pulsados los botones **[C/F]** y **[REFRESH]** al mismo tiempo durante 10 segundos para volver a la versión original, y vuelva a realizar el procedimiento de actualización.

## OTROS AJUSTES Y FUNCIONES DE LA CONSOLA

### AJUSTE MANUAL DEL RELOJ

Esta consola está diseñada para obtener la hora local mediante la sincronización con su hora local. Si desea usarlo offline, puede ajustar la hora y la fecha manualmente. Cuando lo ponga en marcha por primera vez, mantenga pulsado el botón **[ SENSOR / WI-FI ]** durante 6 segundos y deje que la consola regrese al modo normal.

1. En el modo normal, mantenga pulsado el botón **[ TIME SET ]** durante 2 segundos para entrar en la configuración.
2. La secuencia de configuración: Formato 12/24 horas → Horas → Minutos → Año → Formato M-D/D-M → Mes → Día → Activar/desactivar sinc. hora → Idioma de los días de la semana.
3. Pulse los botones **[ + ]** o **[ - ]** para cambiar el valor. Mantenga pulsado el botón para cambiar de valor rápidamente.
4. Pulse el botón **[ TIME SET ]** para guardar y salir del modo de configuración, o el dispositivo saldrá automáticamente del modo de configuración 60 segundos después si no se pulsa ningún botón.

### **NOTA:**

- En el modo normal, pulse el botón **[ TIME SET ]** para cambiar entre la indicación de la fecha y del año.
- Durante la configuración puede regresar al modo normal manteniendo pulsado el botón **[ TIME SET ]** 2 segundos.



## CONFIGURACIÓN DE LA HORA DE ALARMA

1. En el modo de la hora normal, mantenga pulsado el botón [ **MODE / ALARM** ] durante 2 segundos hasta que el dígito de las horas de la alarma parpadee, para entra en el modo de ajuste de la alarma.
2. Pulse los botones [ + ] o [ - ] para cambiar el valor. Mantenga pulsado el botón para cambiar de valor rápidamente.
3. Pulse de nuevo el botón [ **MODE / ALARM** ] para que el valor de ajuste pase a los minutos. El dígito de los minutos parpadeará.
4. Pulse los botones [ + ] o [ - ] para ajustar el valor del dígito que parpadea.
5. Pulse el botón [ **MODE / ALARM** ] para guardar y salir de la configuración.

### **NOTA:**

- En el modo de alarma, el icono "🔔" aparecerá en la pantalla LCD.
- La función de alarma se activará automáticamente una vez que establezca la hora de la alarma.

## ACTIVACIÓN DE LA FUNCIÓN DE ALARMA

1. En el modo normal, pulse el botón [ **MODE / ALARM** ] para visualizar la hora de la alarma durante 5 segundos.
2. Cuando se muestre la hora de la alarma, pulse de nuevo el botón [ **MODE / ALARM** ] para activar la función de la alarma.



La alarma comenzará a sonar cuando llegue la hora a la que se ha configurado.

Se puede parar:

- Parada automática después de 2 minutos de alarma si no se realiza ninguna operación y la alarma se activará de nuevo al día siguiente.
- Presionando la tecla [ **ALARM / SNOOZE** ] para entrar en la función de repetición, la alarma volverá a sonar después de 5 minutos.
- Mantenga pulsada la tecla [ **ALARM / SNOOZE** ] durante 2 segundos para detener la alarma y se activará de nuevo al día siguiente
- Pulsando el botón [ **MODE / ALARM** ] se para la alarma, que se activará otra vez al día siguiente.

### **NOTA:**

- La función de repetición puede ser utilizada continuamente durante 24 horas.
- Durante la repetición, el icono de alarma "🔔" seguirá parpadeando.

## RECEPCIÓN INALÁMBRICA DE LA SEÑAL DEL SENSOR

1. La intensidad de la señal de la pantalla de la consola para el(los) sensor(es) inalámbrico(s), según la siguiente tabla:

Intensidad de la señal del canal de sensores inalámbricos			
	No hay señal	Señal débil	Buena señal

2. Si la señal se interrumpe y no se recupera en 15 minutos, el icono de señal desaparecerá. La temperatura y la humedad mostrarán "Er" para el canal correspondiente.
3. Si la señal no se recupera en 48 horas, la indicación "Er" será permanente. Debe reemplazar las baterías y luego pulsar la tecla [ **SENSOR / WI-FI** ] para volver a emparejar el sensor.

## VER LOS OTROS CANALES (FUNCIÓN OPCIONAL CUANDO SE AÑADEN SENSORES ADICIONALES)

Esta consola se puede emparejar con un máximo de 7 sensores inalámbricos. Si tiene 2 o más sensores inalámbricos, puede pulsar el botón [ **CHANNEL** ] para cambiar entre los diferentes canales en el modo normal, o mantener pulsado el botón [ **CHANNEL** ] durante 2 segundos para iniciar el modo cíclico y visualizarlos canales conectados a intervalos de 4 segundos.



Durante el modo cíclico, aparecerá el icono  en la sección de los canales de los sensores de la

pantalla de la consola. Pulse el botón [ **CHANNEL** ] para detener el ciclo automático y mostrar el canal actual.

### **FUNCIÓN TEMPERATURA / HUMEDAD**

- Se muestra la lectura de la temperatura y la humedad en la sección del canal y del interior.
- Use el botón [ °C / °F ] para seleccionar la unidad de indicación de la temperatura.
- Si la temperatura/humedad está por debajo del rango de medición, la lectura mostrará «LO». Si la temperatura/humedad está por encima del rango de medición, la lectura mostrará "HI".

### **INDICACIÓN DE CONFORT**

La indicación de confort es una indicación pictórica basada en la temperatura y humedad del aire interior en un intento por determinar el nivel de confort.	 Demasiado frío	 Cómodo	 Demasiado calor
-------------------------------------------------------------------------------------------------------------------------------------------------------------	--------------------------------------------------------------------------------------------------	------------------------------------------------------------------------------------------	----------------------------------------------------------------------------------------------------

### **NOTA:**

- La indicación de confort puede variar bajo la misma temperatura, dependiendo de la humedad.
- No hay indicación de confort cuando la temperatura está por debajo de 0°C (32°F) o por encima de 60°C (140°F).









### **INDICADOR TENDENCIA**

El indicador de tendencia muestra las tendencias de temperatura o humedad de los cambios basados en los últimos 15 minutos.

 En ascenso	 Estable	 En descenso
----------------------------------------------------------------------------------------------	-------------------------------------------------------------------------------------------	------------------------------------------------------------------------------------------------

### **REGISTRO DE DATOS MÁX / MÍN**

La consola puede registrar las lecturas MÁX./MÍN, tanto diarias como desde la última puesta a cero.

 	 	 	 
Lectura MÁX. diaria	Lectura MÍN. diaria	Lectura MÁX. desde la última puesta a cero.	Lectura MÍN. desde la última puesta a cero.

### **CÓMO VER MÁX./MÍN.**

1. En el modo normal, pulse el botón [ **MAX / MIN** ] en la parte frontal para comprobar los registros MÁX. diarios del canal actual y del interior.
2. Pulse el botón [ **MAX / MIN** ] de nuevo para comprobar los registros MÍN. diarios del canal actual y del interior.
3. Pulse de nuevo el botón [ **MAX / MIN** ] para comprobar los registros MÁX. acumulados.
4. Pulse de nuevo el botón [ **MAX / MIN** ] para comprobar los registros MÍN. acumulados.
5. Presione de nuevo el botón [ **MAX / MIN** ] para volver al modo normal.
6. El usuario también puede comprobar los registros de diferentes sensores pulsando el botón [ **CHANNEL** ].

### **CÓMO RESTABLECER LOS REGISTROS MÁX./MÍN.**

Pulse y mantenga pulsada la tecla [ **MAX / MIN** ] durante 2 segundos para restablecer los registros MAX o MIN actuales en pantalla.

### **NOTA:**

La pantalla LCD también mostrará el icono «  » / «  » cuando se muestre el registro o registros.

### **CALIBRACIÓN**

Cómo calibrar la temperatura y humedad:

1. En el modo normal, mantenga pulsado el botón [  / **CAL** ] durante 2 segundos para entrar en el modo de calibración como se indica a continuación.



2. Pulse el botón [ + ] o [ - ] para seleccionar IN o cualquier otro canal.
3. Pulse el botón [ **MODE / ALARM** ] para seleccionar entre: Temperatura → humedad.
4. Mientras la temperatura o la humedad parpadean, pulse los botones [ + ] o [ - ] para ajustar el valor offset.
5. Cuando haya terminado, pulse [ **MODE / ALARM** ] para proceder a la siguiente calibración repitiendo el proceso 2 - 4 anterior.
6. Pulse el botón [ **⏪ / CAL** ] para volver al modo normal.

### **LUZ DE FONDO**

La luz de fondo de la unidad principal se puede ajustar utilizando el interruptor deslizante [ **HI / LO** ] para seleccionar el brillo apropiado:

- Deslice a la posición [ **HI** ] para aumentar el brillo de la luz de fondo.
- Deslice a la posición [ **LO** ] para reducir el brillo de la luz de fondo.

### **AJUSTE DEL CONTRASTE DE LA PANTALLA LCD**

En el modo normal, pulse el botón [ **⏪ / CAL** ] para ajustar el contraste de la pantalla LCD y obtener una mejor visualización en el soporte de mesa o de pared.

## **MANTENIMIENTO**

### **CAMBIO DE PILAS**

Cuando el indicador de pila baja «  » aparece en la sección CH de la pantalla LCD, indica que la energía de la batería del sensor inalámbrico de ese canal actual está agotándose. Reemplace las pilas por unas nuevas.

### **SOLUCIÓN DE PROBLEMAS**



<b>Problemas</b>	<b>Solución</b>
El sensor inalámbrico para interiores es intermitente o no tiene conexión	<ol style="list-style-type: none"> <li>1. Asegúrese de que el sensor está dentro del rango de transmisión</li> <li>2. Asegúrese de que el canal visualizado coincida con la selección de canal en el sensor</li> <li>3. Si sigue sin funcionar, reinicie el sensor y vuelva a sincronizarlo con la consola.</li> </ol>
No hay conexión WI-FI	<ol style="list-style-type: none"> <li>1. Compruebe si está encendido el símbolo WI-FI en la pantalla.</li> <li>2. Asegúrese de conectar a la banda de 2.4G y no a la de 5G de su router WI-FI.</li> </ol>
La temperatura o la humedad no son precisas.	<ol style="list-style-type: none"> <li>1. No coloque la consola o el sensor cerca de fuentes de calor.</li> <li>2. Si el sensor sigue sin dar una medición precisa, ajuste el valor en el modo de calibración.</li> </ol>

## ESPECIFICACIONES

### CONSOLA

Especificaciones Generales	
Dimensiones (An x Al x Pr)	130 x 112 x 27,5 mm (5,1 x 4,4 x 1,1 pulgadas)
Peso	220 g (con pilas)
Suministro de energía	Adaptador DC 5V 1A
pila de reserva	CR2032
Rango de temperatura de funcionamiento	-5°C ~ 50°C
Rango de humedad de funcionamiento:	10 % - 90 % HR
Sensores de soporte	- 1 sensor termohigrométrico inalámbrico (incluido) - Admite hasta 7 sensores termohigrométricos (opcionales)
Frecuencia RF	868 Mhz (versión de la UE o el Reino Unido)
Especificación de función relacionada con el tiempo	
Visualización de la hora	HH: MM
Formato de hora	12hr AM / PM o 24 hr
Visualización de la fecha	DD/MM o MM/DD
Método de sincronización horaria	La hora local de la ubicación de la consola se obtiene a través del servidor.
Idioma de los días	EN / DE / FR / ES / IT / NL / RU
Temperatura interior	
Unidad de temperatura	°C y °F
Precisión de la medición:	<0°C o >40°C ± 2°C (<32°F o >104°F ± 3.6°F) -0 ~ -40°C ± 1°C (-32 ~ -104°F ± 1,8°F)
Resolución del dióxido de carbono	°C / °F (1 decimal)
Humedad interior	
Unidad de humedad	%
Precisión de la medición:	1 ~ 20% RH ± 6,5% RH @ 25°C (77°F) 21 ~ 80% RH ± 3,5% RH @ 25°C (77°F) 81 ~ 99% RH ± 6.5% RH @ 25°C (77°F)
Resolución del dióxido de carbono	1%
Especificaciones de la comunicación WI-FI	
Estándar	802.11 b/g/n
Frecuencia de funcionamiento:	2.4GHz
Tipo de seguridad del router soportado	WPA/WPA2, OPEN, WEP (WEP sólo admite contraseña hexadecimal)
Especificaciones APP	
Soporte APP	- BresserSmart - Tuya Smart - Smart Life
Plataforma soportada de la App	Smartphone Android iPhone

## SENSOR TERMOHIGROMÉTRICO INALÁMBRICO

ES

Dimensiones (An x Al x Pr)	60 x 113 x 39.5mm (2.4 x 4.4 x 1.6in)
Peso	126 g (con pilas)
Suministro de energía	2 x pilas AA de 1,5 V (Se recomiendan pilas de litio)
Datos meteorológicos	Temperatura y humedad
RF Rango de transmisión	150m
Frecuencia de RF	868Mhz (EU, UK)
Intervalo de transmisión	60 segundos para temperatura y humedad
Alcance de funcionamiento	-40 ~ 60°C (-40 ~ 140°F) Se requieren baterías de litio
Rango de humedad	1 % - 99 % HR
CH (sensor inalámbrico) Temperatura	
Unidad de temperatura	°C y °F
Precisión de la medición:	-5,1 ~ -60°C ± 0,4°C (-41,2 ~ -140°F ± 0,7°F) -19,9 ~ -5°C ± 1°C (-3,8 ~ -41°F ± 1,8°F) -40 ~ -20°C ± 1,5°C (-40 ~ -4°F ± 2,7°F)
Resolución del dióxido de carbono	°C / °F (1 decimal)
Humedad CH (sensor inalámbrico)	
Unidad de humedad	%
Precisión de la medición:	1 ~ 20% RH ± 6,5% RH @ 25°C (77°F) 21 ~ 80% RH ± 3,5% RH @ 25°C (77°F) 81 ~ 99% RH ± 6.5% RH @ 25°C (77°F)
Resolución del dióxido de carbono	1%

## RECICLAJE

 Elimine los materiales de embalaje separados por tipos. Obtendrá más información sobre reciclaje en el servicio municipal de basuras y gestión de residuos o la respectiva concejalía de protección medioambiental.

 No tire los dispositivos electrónicos a la basura  
■ Según la Directiva 2002/96/CE del Parlamento Europeo sobre residuos de aparatos eléctricos y electrónicos (RAEE), así como su adaptación a la legislación española, los dispositivos electrónicos deben recogerse por separado y reciclarse de forma respetuosa.

 De acuerdo con la normativa en materia de pilas y baterías recargables, está explícitamente prohibido depositarlas en la basura normal. Asegúrese de reciclar las pilas usadas según lo requerido por la ley, en un punto limpio de recogida local. Si se tiran a la basura doméstica, se estará violando la Directiva sobre pilas y acumuladores. Las pilas que contienen toxinas llevan una señal y un símbolo químico. «Cd» = cadmio, «Hg» = mercurio, «Pb» = plomo.

## DECLARACIÓN DE CONFORMIDAD CE

Bresser Iberia declara que el artículo con número: 7006300 cumple la directiva: 2014/53/UE. El texto completo de la declaración de conformidad UE está disponible en la siguiente dirección de internet: [http://www.bresser.de/download/7006300/CE/7006300\\_CE.pdf](http://www.bresser.de/download/7006300/CE/7006300_CE.pdf)

## GARANTÍA Y SERVICIO

El período de garantía estándar es de 5 años y comienza el día de la compra. Puede consultar los términos completos de la garantía así como más información sobre nuestros productos y servicios en [www.bresser.de/warranty\\_terms](http://www.bresser.de/warranty_terms).



# Service

## DE AT CH BE

Bei Fragen zum Produkt und eventuellen Reklamationen nehmen Sie bitte zunächst mit dem Service-Center Kontakt auf, vorzugsweise per E-Mail.

E-Mail: [service@bresser.de](mailto:service@bresser.de)  
Telefon\*: +49 28 72 80 74 210

### **BRESSER GmbH**

Kundenservice  
Gutenbergstr. 2  
46414 Rhede  
Deutschland

\*Lokale Rufnummer in Deutschland (Die Höhe der Gebühren je Telefonat ist abhängig vom Tarif Ihres Telefonanbieters); Anrufe aus dem Ausland sind mit höheren Kosten verbunden.

## GB IE

Please contact the service centre first for any questions regarding the product or claims, preferably by e-mail.

E-Mail: [service@bresseruk.com](mailto:service@bresseruk.com)  
Telephone\*: +44 1342 837 098

### **BRESSER UK Ltd.**

Suite 3G, Eden House  
Enterprise Way  
Edenbridge, Kent TN8 6HF  
United Kingdom

\*Number charged at local rates in the UK (the amount you will be charged per phone call will depend on the tariff of your phone provider); calls from abroad will involve higher costs.

## FR BE

Si vous avez des questions concernant ce produit ou en cas de réclamations, veuillez prendre contact avec notre centre de services (de préférence via e-mail).

E-Mail: [sav@bresser.fr](mailto:sav@bresser.fr)  
Téléphone\*: 00 800 6343 7000

### **BRESSER France SARL**

Pôle d'Activités de Nicopolis  
314 Avenue des Chênes Verts  
83170 Brignoles  
France

\*Prix d'un appel local depuis la France ou Belgique

## NL BE

Als u met betrekking tot het product vragen of eventuele klachten heeft kunt u contact opnemen met het service centrum (bij voorkeur per e-mail).

E-Mail: [info@bresserbenelux.nl](mailto:info@bresserbenelux.nl)  
Telefoon\*: +31 528 23 24 76

### **BRESSER Benelux**

Smirnofstraat 8  
7903 AX Hogeveen  
The Netherlands

\*Het telefoonnummer wordt in het Nederland tegen lokaal tarief in rekening gebracht. Het bedrag dat u per gesprek in rekening gebracht zal worden, is afhankelijk van het tarief van uw telefoon provider; gesprekken vanuit het buitenland zullen hogere kosten met zich meebrengen.

## ES IT PT

Si desea formular alguna pregunta sobre el producto o alguna eventual reclamación, le rogamos que se ponga en contacto con el centro de servicio técnico (de preferencia por e-mail).

E-Mail: [servicio.iberia@bresser-iberia.es](mailto:servicio.iberia@bresser-iberia.es)  
Teléfono\*: +34 91 67972 69

### **BRESSER Iberia SLU**

c/Valdemorillo, 1 Nave B  
P.I. Ventorro del Cano  
28925 Alcorcón Madrid  
España

\*Número local de España (el importe de cada llamada telefónica dependen de las tarifas de los distribuidores); Las llamadas des del extranjero están ligadas a costes suplementarios..

# Contact

---

**Bresser GmbH**  
Gutenbergstraße 2  
46414 Rhede · Germany  
[www.bresser.de](http://www.bresser.de)

     @BresserEurope



**Bresser UK Ltd.**  
Suite 3G, Eden House  
Enterprise Way, Edenbridge,  
Kent TN8 6HF, UK