



# WIFI Station météo à écran HD avec capteur professionnel 7 en 1

Art. No. 7003500



**DE** Besuchen Sie unsere Website über den folgenden QR Code oder Weblink um weitere Informationen zu diesem Produkt oder die verfügbaren Übersetzungen dieser Anleitung zu finden.

**EN** Visit our website via the following QR Code or web link to find further information on this product or the available translations of these instructions.

**FR** Si vous souhaitez obtenir plus d'informations concernant ce produit ou rechercher ce mode d'emploi en d'autres langues, rendez-vous sur notre site Internet en utilisant le code QR ou le lien correspondant.

**NL** Bezoek onze internetpagina via de volgende QR-code of weblink, voor meer informatie over dit product of de beschikbare vertalingen van deze gebruiksaanwijzing.

**ES** ¿Desearía recibir unas instrucciones de uso completas sobre este producto en un idioma determinado? Entonces visite nuestra página web utilizando el siguiente enlace (código QR) para ver las versiones disponibles.

**IT** Desidera ricevere informazioni esaustive su questo prodotto in una lingua specifica? Venga a visitare il nostro sito Web al seguente link (codice QR Code) per conoscere le versioni disponibili.

**RU** Посетите наш сайт, отсканировав QR-код, или перейдите ссылке, чтобы больше узнать об этом товаре или скачать руководство по эксплуатации на другом языке.



[www.bresser.de/P7003500](http://www.bresser.de/P7003500)



## **GARANTIE · WARRANTY · GARANTÍA · GARANZIA · ГАРАНТИЯ**



[www.bresser.de/warranty\\_terms](http://www.bresser.de/warranty_terms)

## **RECYCLAGE (TRIMAN/France)**



**FR**  
Cet appareil,  
ses accessoires,  
cordons et batterie  
se recyclent

À DÉPOSER  
EN MAGASIN



À DÉPOSER  
EN DÉCHÈTERIE



Points de collecte sur [www.quefairedesdechets.fr](http://www.quefairedesdechets.fr)  
Privilégiez la réparation ou le don de votre appareil !

## WORKS WITH:



<https://proweatherlive.net>



<https://www.wunderground.com>



<https://weathercloud.net>



<https://awekas.at>

## APP DOWNLOAD:



Weather Underground is a registered trademark of The Weather Channel, LLC. both in the United States and internationally. The Weather Underground Logo is a trademark of Weather Underground, LLC. Find out more about Weather Underground at [www.wunderground.com](http://www.wunderground.com)

Apple and the Apple logo are trademarks of Apple Inc., registered in the U.S. and other countries. App Store is a service mark of Apple Inc., registered in the U.S. and other countries. Google Play and the Google Play logo are trademarks of Google Inc.

## TABLE DES MATIÈRES

1.	INTRODUCTION	7
2.	PRÉINSTALLATION	7
2.1	VÉRIFICATION	7
2.2	CHOIX DE L'EMPLACEMENT	7
3.	INSTALLATION - POUR COMMENCER	8
3.1	RÉSEAU DE CAPTEURS 7-EN-1 SANS FIL	8
3.1.1	VENTILATEUR INTELLIGENT	9
3.1.2	INSTALLER LES PILES	9
3.1.3	INSTALLATION DU RÉSEAU DE CAPTEURS	9
3.1.4	MÂT DE MONTAGE ET ALIGNEMENT DIRECTIONNEL	11
3.2	CAPTEUR THERMO-HYGRO SANS FIL	12
3.2.1	INSTALLATION DU CAPTEUR THERMO-HYGRO SANS FIL	12
3.2.2	EMPLACEMENT DU CAPTEUR	12
3.3	CAPTEUR OPTIONNEL	13
3.4	RECOMMANDATION POUR UNE CONNEXION SANS FIL OPTIMALE	13
3.5	CONSOLE D'AFFICHAGE	14
3.5.1	INSERTION DE LA PILE DE SECOURS ET MISE EN MARCHÉ	15
3.5.2	CONFIGURATION DE LA CONSOLE D'AFFICHAGE	15
4.	FONCTIONS ET UTILISATION DE LA CONSOLE D'AFFICHAGE	16
4.1	ÉCRAN INITIAL	16
4.2	TOUCHES DE LA CONSOLE	16
4.3	SÉLECTION DE L'AFFICHAGE À L'ÉCRAN	18
4.3.1	ÉCRAN D'ACCUEIL	18
4.3.2	ÉCRAN DÉTAILLÉ	19
4.3.3	ÉCRAN RÉCAPITULATIF	20
4.4	CARACTÉRISTIQUES DE LA CONSOLE	20
4.4.1	PRÉVISIONS MÉTÉO	20
4.4.2	PHASE DE LUNE	21
4.4.3	INDICATEUR DE TENDANCE	21
4.4.4	RÉCEPTION DU SIGNAL SANS FIL	21
4.4.5	ÉTAT DE CONNEXION WIFI	21
4.4.6	TEMPÉRATURE RESENTIE ET INDICE	22
4.4.7	AFFICHAGE DE LA PLUVIOMÉTRIE	22
4.4.8	PRESSIION ATMOSPHÉRIQUE	23
4.4.9	VITESSE ET DIRECTION DU VENT	23
4.4.10	INDICE UV ET INTENSITÉ LUMINEUSE	25
4.4.11	LEVER/COUCHER DU SOLEIL/DE LA LUNE	25
4.5	MODE DE DÉFILEMENT POUR CAPTEUR CH OPTIONNEL	25
4.6	ENREGISTREMENT DES VALEURS MAXIMALES / MINIMALES	25
4.7	GRAPHIQUE DE L'HISTORIQUE	26
4.8	ÉCRAN DU JOURNAL DE DONNÉES	27
4.8.1	NAVIGUER DANS L'ÉCRAN DU JOURNAL DE DONNÉES	27
4.8.2	RECHERCHE DE DONNÉES PAR LIGNE	27
4.9	MENU DE RÉGLAGE	28
4.9.1	RÉGLAGE DE L'HEURE ET DE LA DATE	28
4.9.2	RÉGLAGE DE L'HEURE DE L'ALARME	29
4.9.3	PARAMÈTRES D'AFFICHAGE	29
4.9.4	RÉGLAGE DE L'UNITÉ	30
4.9.5	ÉTAT DU CAPTEUR ET MODIFICATIONS	30
4.9.6	PARAMÈTRES D'ALERTE	31
4.9.7	PARAMÈTRES DE CALIBRAGE	33
4.9.8	AUTRES RÉGLAGES	34
4.9.9	RÉGLAGE DU JOURNAL DE DONNÉES	36
5.	FONCTION DE JOURNAL DE DONNÉES	36
5.1	COMMENCER L'ENREGISTREMENT DES DONNÉES	36
5.2	ARRÊTER L'ENREGISTREMENT DES DONNÉES	36
5.3	FORMAT DES DONNÉES	36

6.	CRÉATION D'UN COMPTE SUR LE SERVEUR MÉTÉO ET AJOUT DE VOTRE STATION . . . . .	37
6.1	POUR PROWEATHERLIVE (PWL) . . . . .	37
6.2	POUR WEATHER UNDERGROUND (WU) . . . . .	39
6.3	POUR WEATHERCLOUD (WC) . . . . .	41
6.4	POUR AWEKAS . . . . .	42
7.	PARAMETRES CONNEXION WI-FI . . . . .	42
7.1	ACCÉDER À L'INTERFACE DE CONFIGURATION . . . . .	42
7.2	DESCRIPTION DE LA PAGE DE CONFIGURATION . . . . .	43
7.3	DESCRIPTION DE LA PAGE DE CONFIGURATION AVANCÉE . . . . .	44
8.	VISUALISATION DE VOS DONNÉES METEO SUR LE(S) SERVEUR(S) MÉTÉO . . . . .	44
8.1	VISUALISATION DE VOS DONNÉES METEO SUR PROWEATHERLIVE . . . . .	44
8.2	VISUALISEZ VOS DONNÉES MÉTÉO SUR LE SITE WUNDERGROUND . . . . .	45
8.3	AFFICHAGE DE VOS DONNÉES MÉTÉO SUR LE SITE WEATHERCLOUD . . . . .	45
8.4	VISUALISATION DE VOS DONNÉES METEO DANS AWEKAS . . . . .	45
9.	MISE À JOUR DU FIRMWARE . . . . .	46
9.1	MISE À JOUR DU FIRMWARE SYSTÈME . . . . .	46
9.1.1	ETAPE DE MISE À JOUR DU FIRMWARE SYSTÈME . . . . .	46
9.2	MISE À JOUR DU FIRMWARE WI-FI . . . . .	47
9.2.1	ETAPE DE MISE À JOUR DU FIRMWARE WI-FI . . . . .	47
10.	AUTRES OPÉRATIONS . . . . .	47
10.1	REPLACER LES PILES DES CAPTEURS UTILISÉS . . . . .	47
10.1.1	CONNECTER LE(S) CAPTEUR(S) MANUELLEMENT . . . . .	48
10.2	CONNEXION DE CAPTEUR(S) SANS FIL SUPPLÉMENTAIRE(S) (FACULTATIF) . . . . .	48
10.3	REINITIALISATION ET REINITIALISATION D'USINE . . . . .	48
11.	MAINTENANCE DU RÉSEAU DE CAPTEURS 7-EN-1 SANS FIL . . . . .	48
12.	DÉPANNAGE . . . . .	49
13.	SPÉCIFICATIONS . . . . .	50
13.1	CONSOLE . . . . .	50
13.2	RÉSEAU DE CAPTEURS 7-EN-1 SANS FIL . . . . .	52
13.3	CAPTEUR THERMO-HYGRO SANS FIL . . . . .	53
14.	RECYCLAGE . . . . .	53
15.	DÉCLARATION DE CONFORMITÉ CE . . . . .	53
16.	GARANTIE ET SERVICE . . . . .	53

## A PROPOS DE CE MODE D'EMPLOI



Ce mode d'emploi fait partie intégrante de l'appareil.

⚠ Veuillez lire les consignes de sécurité et le mode d'emploi attentivement avant utilisation.

Conservez ce mode d'emploi pour consultation ultérieure. Lorsque l'appareil est vendu ou donné à un tiers, le mode d'emploi doit être fourni au nouveau propriétaire/utilisateur du produit.

Ce produit est destiné uniquement à un usage privé. Il a été développé comme un support électronique pour l'utilisation de services multimédias.

## AVERTISSEMENTS GÉNÉRAUX



### **RISQUE D'ÉTOUFFEMENT !**

⚠ Veuillez conserver le matériel d'emballage, tel que les sacs en plastiques et les élastiques, hors de portée des enfants, car ces matériaux présentent un risque de suffocation.



### **RISQUE D'ÉLECTROCUTION !**

⚠ Cet appareil contient des composants électroniques qui fonctionnent via une source d'alimentation (piles). Les enfants ne peuvent utiliser cet appareil que sous la surveillance d'un adulte. N'utilisez l'appareil que de la façon décrite dans le manuel, autrement vous encourez le risque de subir une électrocution.



### **RISQUE DE BRÛLURE CHIMIQUE !**

⚠ Des piles qui fuient peuvent entraîner des brûlures chimiques. Evitez le contact entre l'acide des piles et la peau, les yeux et les muqueuses. En cas de contact, rincer immédiatement et abondamment à l'eau la zone affectée et consulter un médecin.



### **RISQUE D'INCENDIE/EXPLOSION !**

⚠ Utilisez uniquement les piles recommandées. Ne court-circuitiez pas l'appareil ou les piles et ne les jetez pas au feu. Ne pas court-circuiter l'appareil ou les piles ou les jeter dans un Feu !

### **! REMARQUE !**

⚠ Ne pas démonter l'appareil ! En cas de défaut, veuillez-vous adresser à votre revendeur spécialisé. Le revendeur prendra contact avec le service technique et enverra l'appareil pour réparation le cas échéant.

Ne pas immerger l'appareil dans l'eau.

Ne soumettez pas l'appareil à une force excessive, à des chocs, à la poussière, à des températures extrêmes ou à une forte humidité, ce qui pourrait entraîner un dysfonctionnement, une réduction de la durée de vie de l'électronique, des piles endommagées et des pièces déformées.

Utilisez uniquement les piles recommandées. Veuillez toujours remplacer des piles faibles ou usagées par un jeu complet de piles neuves pleinement chargées. N'utilisez pas des piles de marques ou de capacités différentes. Les piles doivent être retirées de l'appareil si celui-ci n'est pas utilisé pendant une période prolongée.

Le fabricant n'est pas responsable des dommages liés à des batteries mal installées !

## 1. INTRODUCTION

Nous vous remercions d'avoir choisi la station météo à écran HD Wi-Fi équipée d'un capteur professionnel 7-en-1. Ce système affiche l'ensemble des informations météo sur l'écran HD et peut télécharger ces données sur différents serveurs météo accessibles gratuitement. Ce produit offre aux observateurs météo professionnels ou aux passionnés de météo avertis des performances robustes avec une large gamme d'options et de capteurs. A partir du navigateur internet de votre téléphone portable ou de votre PC/Mac, vous pouvez accéder à vos prévisions météo locales, aux températures minimales/maximales ainsi qu'aux calculs de totaux et de moyennes pour quasiment n'importe quelle donnée météo, quel que soit l'endroit.

## GUIDE DE DÉMARRAGE RAPIDE

Le mode d'emploi qui suit vous indique comment installer la station météo, comment l'utiliser et comment télécharger les données sur internet. Le tableau ci-dessous vous indique les parties relatives à chaque étape.

ÉTAPE	DESCRIPTION	SECTION
1	Démarrage du réseau de capteurs 7-en-1	3.1
2	Démarrage du capteur thermo-hygro	3.2
2	Démarrage de la console d'affichage et connexion avec le réseau de capteurs et le capteur	3.5
3	Réglage de la date et de l'heure sur la console d'affichage	3.5.2
4	Réinitialisation de la pluie sur zéro	4.4.7.2
5	Configuration Wi-Fi	7.2
6	Inscription et téléchargement sur des serveurs météo	8

## 2. PRÉINSTALLATION

### 2.1 VÉRIFICATION

Avant de choisir un emplacement d'installation permanent, nous recommandons à l'utilisateur d'utiliser la station météo à un endroit facilement accessible. Ceci vous permettra de vous familiariser avec les fonctions et les procédures de calibration de la station météo, afin de garantir son fonctionnement avant qu'elle ne soit définitivement installée.

### 2.2 CHOIX DE L'EMPLACEMENT

Avant d'installer le réseau de capteurs, veuillez prendre en compte les considérations suivantes :

1. Le pluviomètre doit être nettoyé à quelques mois d'intervalle
2. Les piles doivent être remplacées tous les 2 à 2,5 ans
3. Évitez la chaleur rayonnante reflétée par un bâtiment ou une structure adjacente. Dans l'idéal, le réseau de capteurs devrait être installé à 1,5 m de tout bâtiment, structure, sol ou toit.
4. Optez pour un espace ouvert bien exposé à la lumière directe du soleil, à la pluie et au vent.
5. La plage de transmission entre le réseau de capteurs et la console d'affichage peut atteindre une distance de 100 mètres en visibilité directe, à condition qu'aucun obstacle ne se trouve au milieu ou à proximité tel qu'un arbre, une tour ou une ligne haute tension. Vérifiez la qualité du signal de réception afin de garantir une bonne réception.
6. Les appareils électroménagers tels que les réfrigérateurs, lampes ou variateurs de lumière peuvent engendrer des interférences électromagnétiques (EMI). Les interférences de fréquence radio (RFI) des appareils fonctionnant dans la même plage de fréquence peuvent entraîner un signal intermittent. Optez pour un emplacement situé à au moins 1-2 mètres de ces sources d'interférence afin d'assurer une bonne réception.

### 3. INSTALLATION - POUR COMMENCER

#### 3.1 RÉSEAU DE CAPTEURS 7-EN-1 SANS FIL

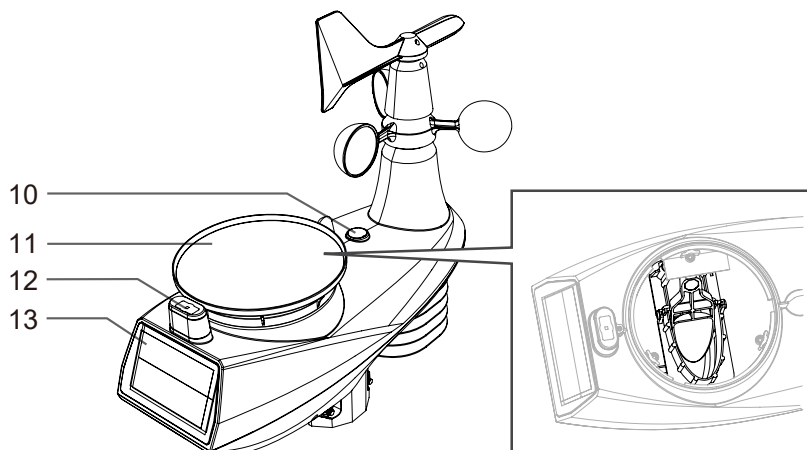
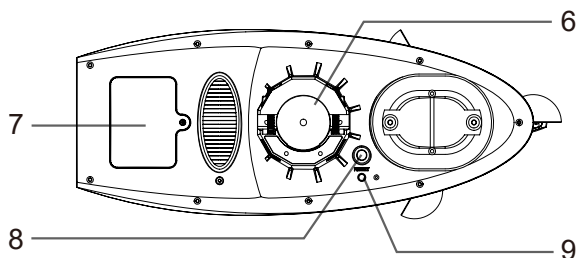
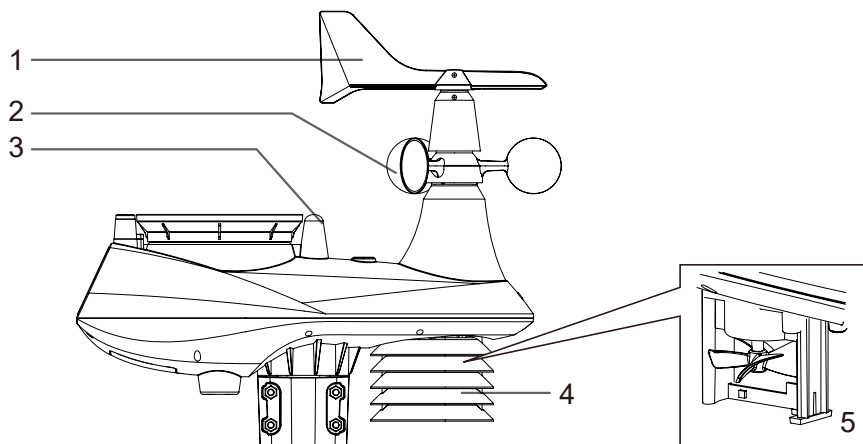

1. Girouette
2. Gobelets
3. Antenne
4. Ecran anti-rayonnement
5. Capteur thermo-hygro et ventilateur
6. Pièces de montage (compatibles avec mât de diamètre 35 ~40 mm)

7. Couvercle du compartiment à piles
8. Touche [ **RESET** ]
9. LED d'état de transmission
10. Inclinomètre avec niveau à bulles
11. Collecteur de pluie
12. Capteur UV / luminosité
13. Panneau solaire



### 3.1.1 VENTILATEUR INTELLIGENT

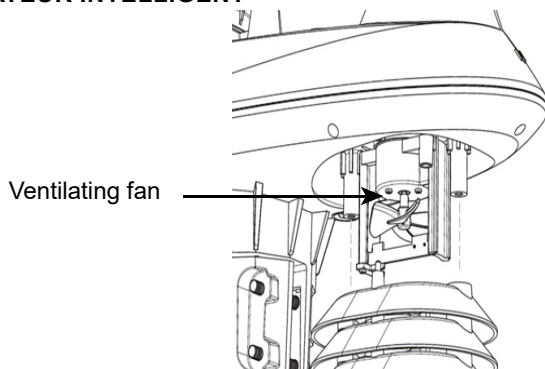

Un ventilateur est installé à l'intérieur de l'abri anti-rayonnements afin de réduire l'impact des effets de la chaleur solaire. Ce ventilateur est alimenté par un panneau solaire et commencera automatiquement à tourner à 2 conditions :

1. Que le panneau solaire soit exposé aux rayons du soleil, et 2. Que la vitesse moyenne du vent soit inférieure 5 m/s pendant 1 minute.

### 3.1.2 INSTALLER LES PILES



Dévissez le couvercle du compartiment des piles sous l'unité. Insérez 3 piles AA (non rechargeables) en respectant la polarité +/- indiquée. Le voyant LED rouge au dos du réseau de capteurs s'allume puis se met à clignoter toutes les 12 secondes.

#### REMARQUE :

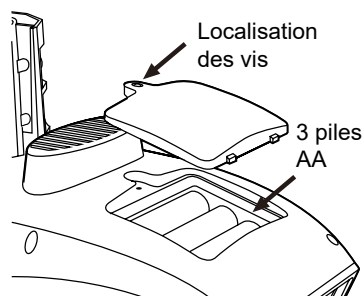
- Une fois que les piles sont correctement insérées, la LED rouge se met à clignoter toutes les 12 secondes.
- Nous vous recommandons d'utiliser des piles AA au lithium dans des climats froids mais généralement les piles alcalines conviennent à la plupart des conditions météorologiques.

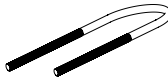
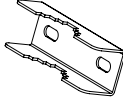

### 3.1.3 INSTALLATION DU RÉSEAU DE CAPTEURS INSTALLATION DU KIT DE MONTAGE

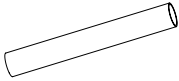
				
1. 2 boulons en U	2. 4 brides de fixation pour mât	3. 4 rondelles plates	4. 4 écrous hexagonaux	5. Mât en acier inoxydable

**Remarque:**  
Tige en acier inoxydable  
placée sous le plateau  
à oeufs, veuillez vérifier  
avant de jeter l'emballage.

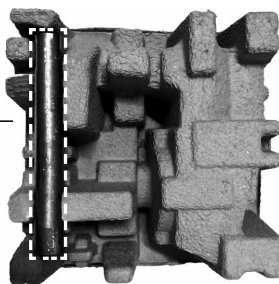

**Étape 1 :**

Branchez le poteau en acier inoxydable  
dans le trou de montage du capteur et  
serrez les vis.

**Note :**

Veillez vous assurer que le capteur a  
de nouvelles piles installées et qu'il est  
apparié avec la console.

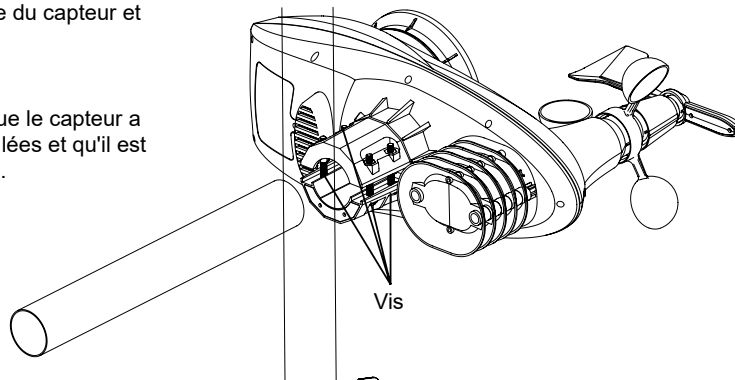

**Étape 2 :**

Fixez le poteau en acier inoxydable sur  
votre poteau fixe (acheté séparément)  
à l'aide de boulons en U, de colliers de  
fixation de poteau et d'écrous.

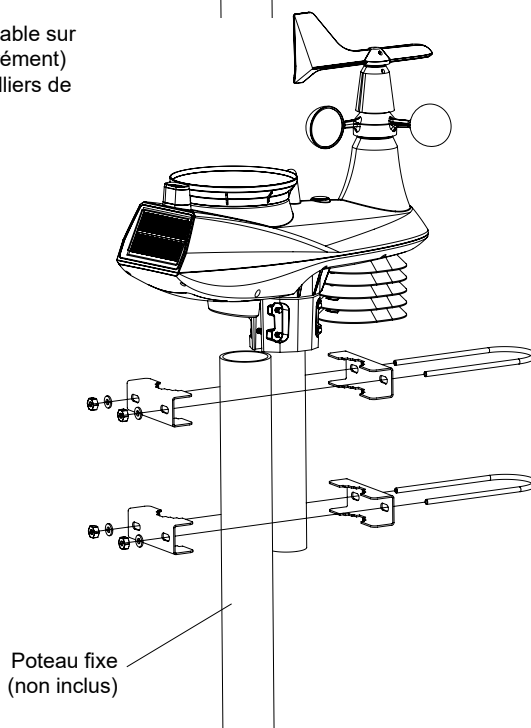

### 3.1.4 MÂT DE MONTAGE ET ALIGNEMENT DIRECTIONNEL

Installez le capteur sans fil 7-IN-1 dans un endroit ouvert sans obstruction au-dessus et autour du capteur pour une mesure précise de la pluie et du vent. Installez le capteur avec l'extrémité la plus petite orientée vers le nord pour orienter correctement la girouette de direction du vent. Fixez le support de montage et le support (inclus) à un poteau ou à un poteau, et laissez au moins 1,5 m du sol.

Ajouter un coussin en caoutchouc avant le montage sur le poteau ou le poteau.

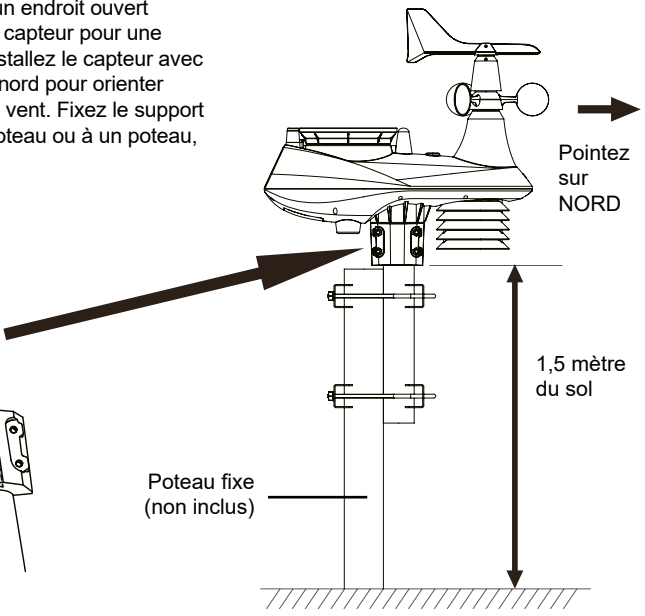
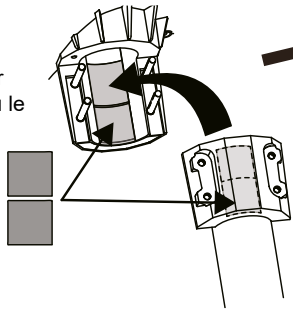

### 3.2 CAPTEUR THERMO-HYGRO SANS FIL

1. LED d'état de transmission
2. Support mural
3. Interrupteur coulissant de changement de canal
4. Réinitialiser
5. Compartiment des piles

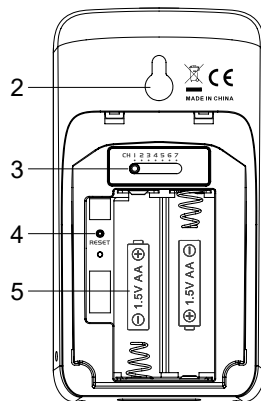
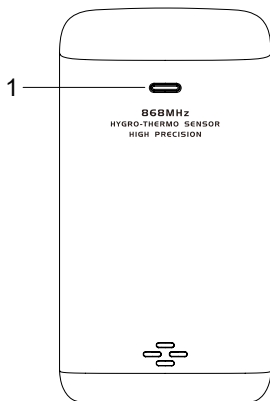

#### 3.2.1 INSTALLATION DU CAPTEUR THERMO-HYGRO SANS FIL

1. Retirez le couvercle du compartiment à piles du capteur.
2. A l'aide de l'interrupteur coulissant de changement de canal, réglez le numéro de canal pour le capteur (par ex. canal 1)
3. Insérez 2 piles AA dans le compartiment des piles en respectant la polarité indiquée dans le compartiment et refermez le couvercle.
4. Le capteur est en mode de synchronisation et peut être enregistré sur la console au cours des quelques minutes qui suivent. La LED d'état de transmission se met à clignoter toutes les minutes.

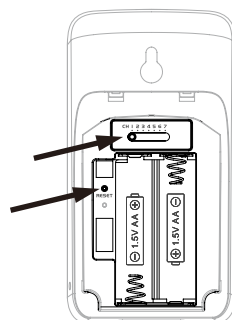

#### NOTE:

- Lorsque les piles sont insérées (ou en cas de réinitialisation), le capteur est en mode de synchronisation et peut être enregistré sur la console d'affichage dans les 5 minutes qui suivent.
- Si vous devez réassigner le canal du capteur, glissez l'interrupteur coulissant de changement de canal sur la position du canal souhaité. Pour que le nouveau numéro de canal soit activé, appuyez sur la touche [ **RESET** ] du capteur.
- Afin d'éviter l'échec de la connexion entre le(s) capteur(s) et la console lors de l'installation d'une nouvelle console, mettez d'abord en marche le(s) capteur(s) puis appuyez sur la touche [ **RESET** ] de l'unité principale (pas besoin d'appuyer sur celle des capteurs).

#### 3.2.2 EMBLEMEMENT DU CAPTEUR

Lors de l'installation du capteur thermo-hygro à l'extérieur, il est recommandé d'opter pour un emplacement à l'ombre, à l'abri de la lumière directe du soleil et de toute source de chaleur, à une hauteur équivalente ou supérieure à celle de la console d'affichage.



Fixez une vis sur le mur sur lequel vous souhaitez accrocher le capteur. Accrochez le capteur à la vis à l'aide du support de montage mural. Vous pouvez également positionner le capteur sur une table.

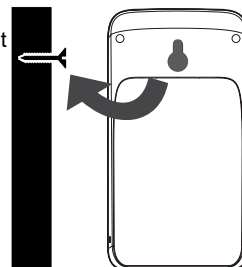

### 3.3 CAPTEUR OPTIONNEL

La station météo C6076A fonctionne avec les capteurs optionnels suivants :

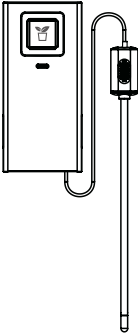
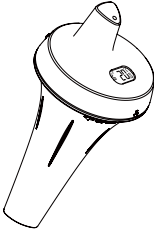
N° DE CANAL	7		
DESCRIPTION	Capteur thermo-hygro de haute précision	Capteur de température et d'humidité du sol	Sonde de température pour piscine
IMAGE			

### 3.4 RECOMMANDATION POUR UNE CONNEXION SANS FIL OPTIMALE

La connexion sans fil est susceptible d'être affectée par des interférences présentes dans l'environnement, par la distance et par des obstacles entre le transmetteur du capteur et la console d'affichage.

1. Interférences électromagnétiques (EMI) : ces interférences peuvent être générées par des machines, des appareils, des lampes, des variateurs de lumière, des ordinateurs, etc. Veillez à ce que votre console d'affiche s'en trouve à un écart d'1 ou 2 mètres.
2. Interférences de fréquence radio (RFI) : si vous possédez d'autres appareils fonctionnant sur les fréquences 868 / 915 / 917 MHz, la connexion sans fil risque d'être intermittente. Veuillez changer l'emplacement de votre transmetteur ou de votre console d'affichage afin d'éviter ce problème.
3. Distance. La perte de signal se produit naturellement avec la distance. Cet appareil peut atteindre une distance de transmission de 100 m en visibilité directe (dans un environnement sans interférences ni obstacles). Cependant, dans les faits, cette distance sera de 30 m maximum, en comptant le passage à travers des obstacles.
4. Obstacles. Les signaux radio sont bloqués par des obstacles en métal tels que les revêtements en aluminium. Veuillez aligner le réseau de capteurs et la console d'affichage de façon à ce qu'ils soient en visibilité directe à travers la fenêtre si votre mur possède un revêtement en aluminium.

Le tableau ci-dessous vous indique le niveau typique de réduction de la force du signal à chaque fois qu'il passe à travers ces matériaux de construction

MATÉRIAUX	RÉDUCTION DE LA FORCE DU SIGNAL
Verre (non traité)	10 ~ 20%
Bois	10 ~ 30%
Plaque de plâtre / cloison sèche	20 ~ 40%
Brique	30 ~ 50%
Isolation en aluminium	60 ~ 70%
Mur en béton	80 ~ 90%
Bardage en aluminium	100%
Mur en métal	100%

Remarques : Les pourcentages de réduction du signal RF sont donnés à titre de référence.

### 3.5 CONSOLE D’AFFICHAGE

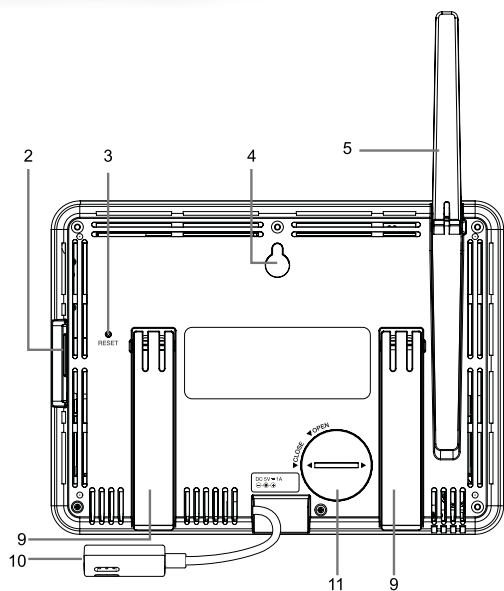
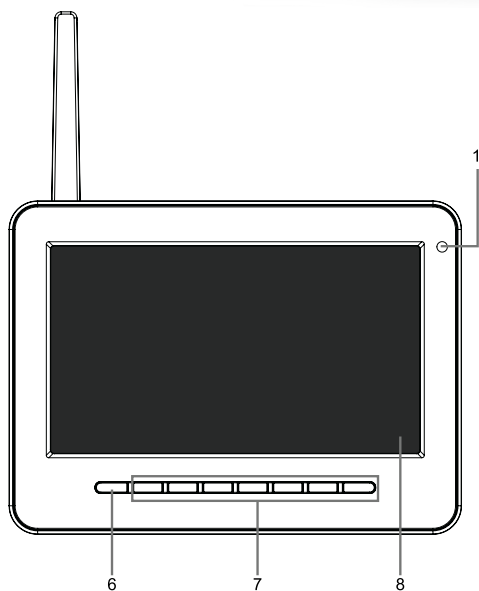

- |                                  |                       |  |
|----------------------------------|-----------------------|--|
| 1. Détecteur de lumière ambiante | 5. Antenne            | 9. Support de table                      |
| 2. Port USB                      | 6. Touche [ HOME ]    | 10. Prise pour connecter l'adaptateur DC |
| 3. Touche [ RESET ]              | 7. Touche de fonction | 11. Couverture du compartiment à piles   |
| 4. Support mural                 | 8. Écran d'affichage  |  |

### 3.5.1 INSERTION DE LA PILE DE SECOURS ET MISE EN MARCHÉ

1. Insérez la pile de secours CR2032
2. Raccordez la prise de la console d'affichage à l'alimentation électrique à l'aide de l'adaptateur fourni

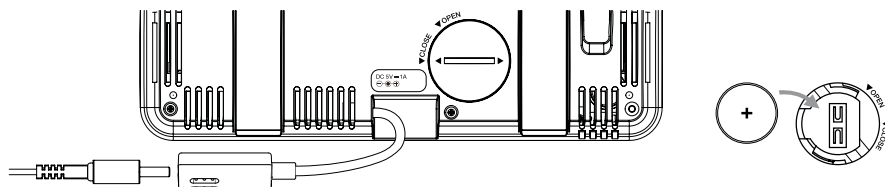

#### REMARQUE :

- Si rien ne s'affiche sur l'écran LCD après avoir branché l'adaptateur, appuyez sur la touche **[RESET]** à l'aide d'un objet pointu.
- La pile de secours permet de conserver l'heure et la date.

3. Tournez l'antenne au dos de la console vers le haut

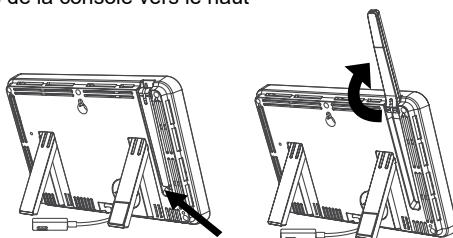



### 3.5.2 CONFIGURATION DE LA CONSOLE D'AFFICHAGE

Lors de la première configuration de la console d'affichage, l'utilisateur doit choisir certains paramètres de base

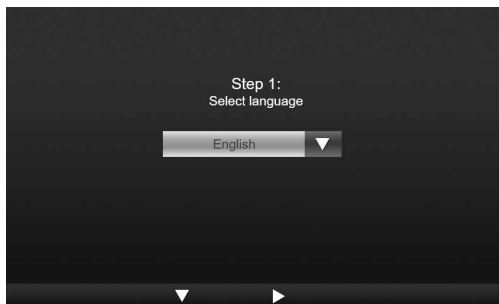
1. Sélectionnez la langue d'affichage (anglais par défaut) à l'aide de ▲ et ▼ puis appuyez sur ▶ pour passer à l'étape suivante



2. Sélectionnez votre région du monde à l'aide de  et  puis appuyez sur  pour retourner à l'écran d'accueil

### REMARQUE

La région du monde définit le format d'affichage de l'heure et de la date ainsi que l'unité d'affichage de la console. Cette configuration se fait en une fois.

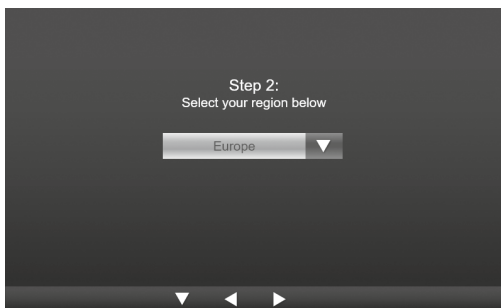

3. Placez le réseau de capteurs et le capteur thermo-hygro à 2-3 mètres de la console d'affichage et patientez jusqu'à ce qu'ils se synchronisent avec la console d'affichage.



## 4. FONCTIONS ET UTILISATION DE LA CONSOLE D'AFFICHAGE

### 4.1 ÉCRAN INITIAL

Une fois que la console d'affichage est connectée au réseau de capteurs 7-en-1 et au capteur thermo-hygro, toutes les informations météo s'affichent à l'écran, comme indiqué ci-dessous :







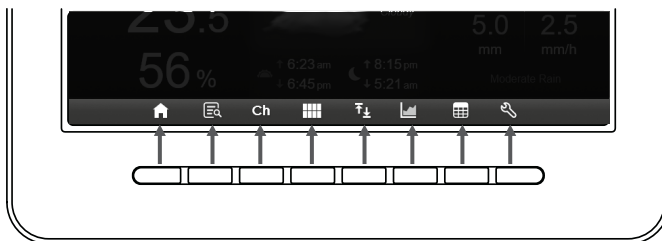



### 4.2 TOUCHES DE LA CONSOLE









Quand l'écran d'accueil est affiché, vous pouvez appuyer sur **[ HOME ]** ou n'importe quelle autre touche à l'avant pour afficher les icônes de fonction des touches comme sur l'image ci-dessous.





ICÔNE	DESCRIPTION
	<b>Touche accueil</b> Appuyez sur cette touche pour retourner à l'écran d'accueil.
	<b>Touche loupe</b> Appuyez sur cette touche pour afficher plus de détails.
	<b>Touche canal</b> Appuyez sur cette touche pour passer entre les relevés intérieurs et ceux des canaux.
	<b>Touche de vue d'ensemble</b> Appuyez sur cette touche pour afficher la vue d'ensemble intérieure / extérieure et des canaux.
	<b>Touche des relevés max / min</b> Appuyez sur cette touche pour afficher les relevés max / min.
	<b>Touche du graphique de l'historique</b> Appuyez sur cette touche pour afficher le graphique de l'historique des mesures.
	<b>Touche de tableau de relevés</b> Appuyez sur cette touche pour afficher le tableau des relevés.
	<b>Touche paramètres</b> Appuyez sur cette touche pour afficher l'écran des paramètres.

## AUTRES TOUCHES DE FONCTIONS DE RÉGLAGE

ICÔNE	DESCRIPTION
	<b>Touche haut</b> Appuyez sur cette touche pour sélectionner la ligne ou l'élément supérieur.
	<b>Touche bas</b> Appuyez sur cette touche pour sélectionner la ligne ou l'élément inférieur.
	<b>Touche gauche</b> Appuyez sur cette touche pour sélectionner la colonne ou l'élément de gauche.
	<b>Touche droite</b> Appuyez sur cette touche pour sélectionner la colonne ou l'élément de droite.
	<b>Touche +</b> Appuyez sur cette touche pour augmenter la valeur ou passer à une autre option.
	<b>Touche -</b> Appuyez sur cette touche pour diminuer la valeur ou passer à une autre option.
	<b>Touche de confirmation</b> Appuyez sur cette touche pour confirmer l'action.
	<b>Touche de recherche</b> Appuyez sur cette touche pour ouvrir le champ de recherche dans la table des relevés.
	<b>Touche supprimer</b> Appuyez sur cette touche pour supprimer les données sélectionnées

### REMARQUE :

L'écran n'est pas un écran tactile, n'appuyez pas dessus.

## 4.3 SÉLECTION DE L’AFFICHAGE À L’ÉCRAN

### 4.3.1 ÉCRAN D’ACCUEIL

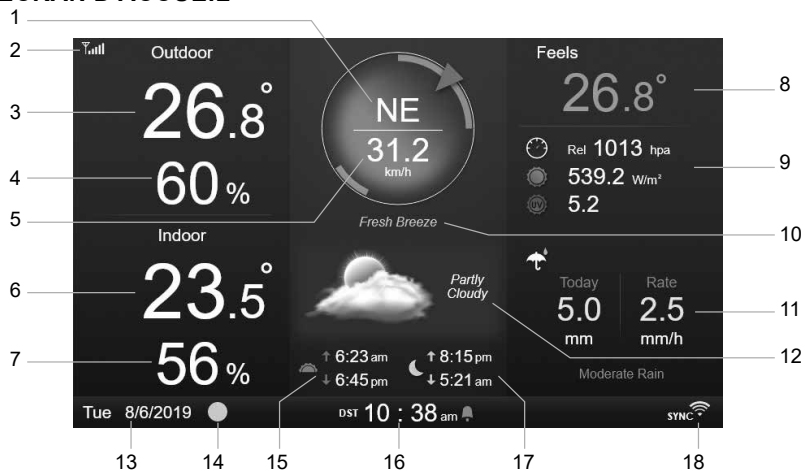

1. Direction du vent
2. Icône d'intensité du signal du capteur 7-en-1
3. Température extérieure
4. Humidité extérieure
5. Vitesse du vent
6. Température intérieure ou du canal [ Ch ]
7. Humidité intérieure ou du canal [ Ch ]
8. Température ressentie « FEELS LIKE »
9. Pression atmosphérique, indice UV et intensité lumineuse
10. Niveaux de vitesse du vent
11. Précipitations et intensité de la pluie
12. Prévisions météo et phase de lune
13. Date
14. Phase de lune
15. Heure de lever / de coucher du soleil
16. Heure
17. Heure de lever / de coucher de la lune
18. Connexion Wi-Fi et indicateur de synchronisation de l'heure

## 4.3.2 ÉCRAN DÉTAILLÉ

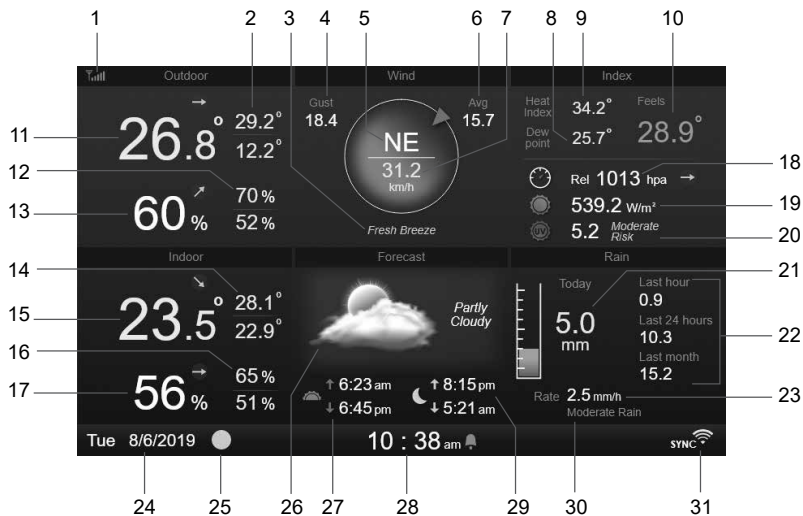

1. Icône d'intensité du signal du capteur 7-en-1
2. Température extérieure max / min
3. Niveaux de vitesse du vent
4. Rafale de vent
5. Direction du vent
6. Vitesse du vent moyenne sur 10 minutes
7. Vitesse du vent actuelle
8. POINT DE ROSEE
9. Indice de chaleur / refroidissement éolien
10. Température ressentie « FEELS LIKE »
11. Température extérieure
12. Humidité extérieure max / min
13. Humidité extérieure
14. Température intérieure ou de canal CH max / min
15. Température intérieure ou de canal CH
16. Humidité intérieure ou de canal CH max / min
17. Humidité intérieure ou du canal [ Ch ]
18. Pression atmosphérique
19. Intensité lumineuse
20. Indice UV et niveau d'exposition
21. Précipitations du jour
22. Précipitations au cours de la dernière heure, des dernières 24h et du mois dernier
23. Intensité de la pluie
24. Date
25. Phase de lune
26. Prévisions météo
27. Heure de lever / de coucher du soleil
28. Heure en cours
29. Heure de lever / de coucher de la lune
30. Niveau d'intensité de la pluie :
31. Connexion Wi-Fi et indicateur de synchronisation de l'heure

### 4.3.3 ÉCRAN RÉCAPITULATIF



1. Icône d'intensité du signal du capteur intérieur / extérieur
2. Nom de l'icône intérieur / extérieur
3. Icône d'intensité du signal du canal CH 1
4. Nom de l'icône du canal CH 1
5. Température intérieure / extérieure
6. Humidité intérieure / extérieure
7. Affichage indiquant qu'aucun capteur n'est connecté
8. Icône de sonde pour piscine (optionnel)
9. Température de l'eau (optionnel)
10. Température du sol (optionnel)
11. Icône de capteur d'humidité du sol (optionnel)
12. Humidité du sol (optionnel)
13. Date
14. Phase de lune
15. Heure en cours
16. Connexion Wi-Fi et indicateur de synchronisation de l'heure







L'écran affiche tous les relevés de température et d'humidité des capteurs connectés des différents canaux, y compris ceux du réseau de capteurs. Appuyez sur la touche  pour passer entre le relevé extérieur / intérieur dans le coin en haut à gauche.

## 4.4 CARACTÉRISTIQUES DE LA CONSOLE

### 4.4.1 PRÉVISIONS MÉTÉO

Il existe 6 icônes de prévisions météo différentes, à savoir Ensoleillé, Partiellement nuageux, Nuageux, Pluvieux, Orageux, Neigeux.

En fonction des changements de pression atmosphérique, la station météo prévoit les conditions météo des 12-24 heures à venir dans un rayon de 30-50 kms.

Ensoleillé	Partiellement nuageux	Nuageux	Pluvieux	Pluvieux / orageux	Neigeux
					

#### REMARQUE :

















- Les prévisions météo fondées sur les changements de pression atmosphérique ont un degré d'exactitude compris entre 60 et 75 %. Consultez les chaînes de prévisions météo pour obtenir des prévisions professionnelles.
- Les prévisions météorologiques reflètent la situation météorologique pour les 12~24 prochaines heures, elles ne reflètent pas nécessairement la situation actuelle.

- Les prévisions météo **ENNEIGÉ** ne sont pas basées sur la pression atmosphérique, mais sur la température extérieure. Lorsque la température est inférieure à -3°C (26°F), l'icône météo **ENNEIGÉ** s'affiche sur l'écran LCD.

#### 4.4.2 PHASE DE LUNE

La phase de Lune est déterminée par l'heure, la date et le fuseau horaire. Le tableau suivant explique les différentes icônes des phases de la Lune des hémisphères nord et sud.

Référez-vous à la section **ORIENTATION DU CAPTEUR 7-EN-1 SANS FIL VERS LE SUD** pour effectuer la configuration pour l'hémisphère Sud.

Hémisphère nord	PHASE DE LUNE	Hémisphère sud
	Nouvelle Lune	
	Croissant ascendant	
	Premier quartier	
	Gibbeuse ascendante	
	Pleine Lune	
	Gibbeuse décroissante	
	Dernier quartier	
	Croissant décroissant	

#### 4.4.3 INDICATEUR DE TENDANCE

L'indicateur de tendance de la pression barométrique, de la température et de l'humidité montre les tendances des changements au cours des prochaines minutes. Ces icônes apparaissent dans la partie température, humidité et pression atmosphérique de l'écran détaillé.

En hausse	Stable	En baisse
		

#### 4.4.4 RÉCEPTION DU SIGNAL SANS FIL

L'antenne indique la qualité de réception du signal sans fil du capteur.

Pas de capteur	Recherche de signaux	Un signal fort	Signal faible	Signal perdu
				

L'icône affiche 5 barres lorsque le signal est bon et aucune barre lorsque le signal est entièrement perdu. Lorsque le signal est faible ou perdu, déplacez la console d'affichage ou le réseau de capteurs afin d'obtenir une meilleure réception du signal. Référez-vous à la partie 3.6.

#### 4.4.5 ETAT DE CONNEXION WIFI

Wi-Fi déconnecté	Wi-Fi connecté	Wi-Fi connecté avec synchronisation
		

## 4.4.6 TEMPÉRATURE RESENTIE ET INDICE

### TEMPÉRATURE RESENTIE

Feels Like Temperature montre comment la température extérieure sera ressentie. Il s'agit d'un mélange collectif du facteur de refroidissement éolien (18°C ou moins) et de l'indice thermique (26°C ou plus). Pour les températures comprises entre 18,1°C et 25,9°C, où le vent et l'humidité ont moins d'influence sur la température, l'appareil affichera la température extérieure réelle mesurée sous la forme Feels Like Temperature.

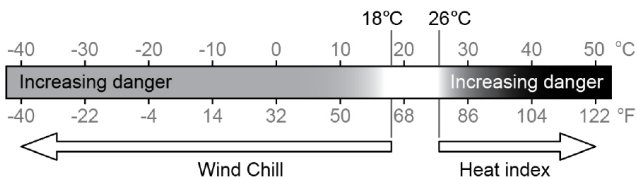

### INDICE DE CHALEUR

L'indice de chaleur est déterminé par les données de température et d'humidité du réseau de capteurs 7-EN-1 sans fil lorsque la température se situe entre 26°C (79°F) et 50°C (120°F).

Plage de l'indice de chaleur	AVERTISSEMENT !	Explication
27°C à 32°C (80°F à 90°F)	Mise en garde	Possibilité d'épuisement par la chaleur
33°C à 40°C (91°F à 105°F)	Extrême prudence	Possibilité de déshydratation thermique
41°C à 54°C (106°F à 129°F)	DANGER !	Épuisement par la chaleur probable
≥55°C (≥130°F)	Danger extrême	Risque élevé de déshydratation / coup de soleil

### REFROIDISSEMENT ÉOLIEN

Les données de température et de vitesse du vent du capteur 7-EN-1 sans fil permettent de déterminer le facteur de refroidissement éolien actuel. Le facteur de refroidissement éolien est toujours inférieur à la température de l'air pour des valeurs de vent où la formule est applicable (en raison des limites de la formule, si la température de l'air réelle est supérieure à 10°C et que la vitesse du vent est inférieure à 9 km/h, la mesure du facteur de refroidissement éolien peut être erronée).

### POINT DE ROSEE

- Le point de rosée est la température en dessous de laquelle la vapeur d'eau dans l'air à pression barométrique constante se condense en eau liquide à la même vitesse qu'elle s'évapore. L'eau condensée est appelée *rosée* lorsqu'elle se forme sur une surface solide.
- La température du point de rosée est déterminée par les données de température et d'humidité du capteur sans fil 7-en-1.

## 4.4.7 AFFICHAGE DE LA PLUVIOMÉTRIE

Les précipitations sont habituellement indiquées par le total par jour et l'intensité de la pluie (estimation du taux de pluie par heure).

### 4.4.7.1 DÉFINITION

L'intensité de la pluie est le taux de précipitations mesuré au cours des 10 dernières minutes, multiplié par six. Ceci est aussi désigné par le taux de précipitations instantanées par heure.

Le taux de **précipitations par jour** se réfère aux précipitations depuis minuit (début d'une nouvelle journée).

Le taux de **précipitations par semaine** se réfère aux précipitations du dimanche au samedi.

Le taux de **précipitations par mois** est le taux de précipitations total au cours d'un mois civil, du premier au dernier jour du mois.

Le taux de **précipitations totales** se réfère aux précipitations mesurées depuis que la station a été mise en marche ou réinitialisée.

#### 4.4.7.2 RÉINITIALISATION DES PRÉCIPITATIONS

Des relevés erronés peuvent se produire lors de l'installation du réseau de capteurs 7-en-1. Une fois que l'installation est terminée et qu'elle fonctionne correctement, nous vous recommandons de réinitialiser toutes les données sur zéro. Référez-vous à la partie 4.4.8 SUPPRIMER TOUTES LES DONNÉES.

#### 4.4.8 PRESSION ATMOSPHÉRIQUE

La pression atmosphérique est la pression exercée à n'importe quel endroit de la Terre par le poids de la colonne d'air située au-dessus de celle-ci. Une pression atmosphérique fait référence à la pression moyenne et diminue graduellement lorsque l'altitude augmente. Les météorologues utilisent des baromètres pour mesurer la pression atmosphérique. Étant donné que la pression atmosphérique absolue diminue avec l'altitude, les météorologues corrigent la pression relative à celle du niveau de la mer. Ainsi, la pression absolue ABS peut être de 1000 hPa à une altitude de 300 m, mais la pression réelle REL est de 1013 hPa (par temps clair).

Afin d'obtenir la pression REL exacte de votre emplacement géographique, consultez les relevés de votre observatoire local ou un site internet de météo pour accéder aux données de pression atmosphérique en temps réel et ajuster la pression relative (consultez la partie 4.9.7 PARAMETRES DE CALIBRAGE)

#### 4.4.9 VITESSE ET DIRECTION DU VENT

Les relevés du vent affichent la vitesse du vent (rafale ou moyenne), la direction du vent actuelle et les directions du vent prédominantes (au cours des 5 dernières minutes). La vitesse du vent est aussi indiquée par la couleur de fond de la boussole.

La vitesse du vent est définie comme la vitesse du vent moyenne mesurée au cours d'une durée de 12 secondes mise à jour.

Le vent moyen (sur l'écran détaillé 4.3.2) est la moyenne de la vitesse du vent mesurée sur 10 minutes. Une rafale de vent est définie comme la vitesse du vent la plus haute mesurée au cours d'une durée de 12 secondes mise à jour.

L'échelle de Beaufort est une échelle internationale de mesure de la vitesse du vent partant de 0 (calme) à 12 (ouragan). L'échelle de Beaufort est définie comme suit :

Echelle de Beaufort	Description	VITESSE DU VENT	Conditions terrestres
0	Calme	< 1 km/h	Calme La fumée monte verticalement.
		< 1 mi/h	
		< 1 nœud	
		< 0,3 m/s	
1	Air léger	1,1 ~ 5km/h	La dérive de fumée indique la direction du vent. Les feuilles et les girouettes sont stationnaires.
		1 ~ 3 mph	
		1 ~ 3 nœuds	
		0,3 ~ 1,5 m/s	
2	Légère brise	6 ~ 11 km/h	Sentir le vent sur la peau exposée. Les feuilles bruissent. Les girouettes commencent à bouger.
		4 ~ 7 mph	
		4 ~ 6 nœuds	
		1,6 ~ 3,3 m/s	
3	Brise légère	12 ~ 19 km/h	Les feuilles et les petites brindilles bougent constamment, les drapeaux légers s'allongent.
		8 ~ 12 mph	
		7 ~ 10 nœuds	
		3,4 ~ 5,4 m/s	

4	Vent modéré	20 ~ 28 km/h	La poussière et le papier en vrac sont soulevés. Les petites branches commencent à se déplacer.
		13 ~ 17 mph	
		11 ~ 16 nœuds	
		5,5 ~ 7,9 m/s	
5	La brise fraîche	29 ~ 38 km/h	Les branches d'une taille modérée se déplacent.
		18 ~ 24 mph	
		17 ~ 21 nœuds	Les petits arbres dans les feuilles commencent à se balancer.
		8,0 ~ 10,7 m/s	
6	Forte brise	39 ~ 49 km/h	Grandes branches en mouvement. Sifflement entendu dans les fils aériens. L'utilisation du parapluie devient difficile. Les bacs en plastique vides se renversent.
		25 ~ 30 mi/h	
		22 ~ 27 nœuds	
		10,8 ~ 13,8 m/s	
7	Vent fort	50 ~ 61 km/h	Des arbres entiers en mouvement. Faire des efforts pour marcher contre le vent.
		31 ~ 38 mph	
		28 ~ 33 nœuds	
		13,9 ~ 17,1 m/s	
8	Coup de vent	62 ~ 74 km/h	Quelques brindilles brisées dans les arbres. Les voitures sont déportées sur la route. Les progressions à pied sont sérieusement entravées.
		39 ~ 46 mph	
		34 ~ 40 nœuds	
		17,2 ~ 20,7 m/s	
9	Forte tempête	75 ~ 88 km/h	Certaines branches cassent des arbres et certains petits arbres se renversent. Les signalisations de construction /les enseignes temporaires et les barricades s'effondrent.
		47 ~ 54 mph	
		41 ~ 47 nœuds	
		20,8 ~ 24,4 m/s	
10	Tempête	89 ~ 102 km/h	Les arbres sont cassés ou déracinés, les dommages structurels sont probables.
		55 ~ 63 mph	
		48 ~ 55 nœuds	
		24,5 ~ 28,4 m/s	
11	Tempête violente	103 ~ 117 km/h	Végétation largement dispersée et dommages structurels probables.
		64 ~ 73 mph	
		56 ~ 63 nœuds	
		28,5 ~ 32,6 m/s	
12	Force de l'ouragan	≥ 118 km/h	Dommages importants et généralisés à la végétation et aux structures. Des débris et des objets non sécurisés sont projetés.
		≥ 74 mi/h	
		≥ 64 nœuds	
		≥ 32,7m/s	

#### 4.4.9.1 NIVEAUX DE VITESSE DU VENT

Le niveau de vitesse du vent se fonde sur l'échelle de Beaufort comme indiqué dans le tableau ci-dessous. La couleur de fond de la boussole change en fonction de la vitesse du vent.



Niveau	LÉGER	MODÉRÉ	FORT	TEMPÊTE
Vitesse	0,1 km/h ~ 19 km/h	20km/h ~ 49km/h	50 km/h ~ 88 km/h	> 89km/h
Couleur de la boussole	Vert	Jaune	Orange	Rouge



#### 4.4.10 INDICE UV ET INTENSITÉ LUMINEUSE

La console affiche l'intensité lumineuse et l'indice UV.

L'Agence de protection de l'environnement des États-Unis (EPA) définit l'indice UV comme suit :

Indice UV	Niveau	Explication
0-2	Faible	Un indice UV de 0 à 2 signifie que les rayons UV du soleil présentent un faible danger pour une personne moyenne.
3-5	Moyen	Un indice UV de 3 à 5 indique que l'exposition non protégée au soleil présente un risque modéré.
6-7	Haut	Un indice UV de 6 à 7 indique que l'exposition non protégée au soleil présente un danger important. Un écran solaire et des lunettes de soleil sont nécessaires.
8-10	Très haut	Un indice UV de 8 à 10 indique que l'exposition non protégée au soleil présente un danger très important. Veuillez prendre des précautions particulières car sans protection, la peau et les yeux seront endommagés voire brûlés.
11-16	Extrême	Un indice UV de 11 ou plus indique que l'exposition non protégée au soleil présente un risque extrême. Veuillez prendre toutes vos précautions car la peau et les yeux non protégés peuvent brûler en quelques minutes.

#### 4.4.11 LEVER/COUCHER DU SOLEIL/DE LA LUNE

La console calcule l'heure de lever et de coucher du Soleil et de la Lune de votre lieu en fonction du fuseau horaire, de la latitude et de la longitude que vous avez indiqués. Si le champ de l'heure d'été est réglé sur AUTO, l'heure avancera automatiquement d'une heure pour l'heure d'été.

#### 4.5 MODE DE DÉFILEMENT POUR CAPTEUR CH OPTIONNEL

Vous pouvez ajouter jusqu'à 7 capteurs thermo-hygro supplémentaires ou des capteurs de type semblable à la station météo. (Référez-vous à la partie 3.3 Capteurs optionnels)

Sur l'écran d'accueil ou l'écran avancé, appuyez sur la touche **Ch** pour passer entre l'affichage intérieur et celui des canaux 1 à 7. Pour faire défiler tous les canaux toutes les 5 secondes, maintenez la touche **Ch** enfoncée pendant 2 secondes jusqu'à ce que l'icône **Ch** apparaisse à l'écran.



#### 4.6 ENREGISTREMENT DES VALEURS MAXIMALES / MINIMALES

Cette partie indique les valeurs max / min horodatées.

1. Appuyez sur la touche **[ ACCUEIL ]** dans un autre mode pour afficher les icônes de fonction des touches.
2. Appuyez sur la touche **T±** pour afficher LES RELEVÉS MAX / MIN.

- Sur cet écran, vous pouvez appuyer sur la touche ◀ ou ▶ pour afficher les relevés intérieurs, extérieurs et ceux des canaux.

### REMARQUE :

Par défaut, les relevés max / min sont les relevés du jour. Si vous souhaitez changer la méthode d'enregistrement pour obtenir des relevés accumulés, référez-vous à la partie 4.9.3 Paramètres d'affichage pour plus de détails.

Today's Records			
Outdoor			
Temperature °C	1:10 pm	↑ 31.0	4:23 am ↓ 12.2
Humidity %	10:18 am	↑ 92	10:23 am ↓ 35
Feels like °C	12:23 am	↑ 30.7	5:23 am ↓ 19.2
Dew point °C	11:26 am	↑ 28.2	5:23 am ↓ 12.2
Heat Index °C	12:23 am	↑ 31.1	
Wind chill °C			2:23 am ↓ 10.2
Wind speed km/h	2:13 am	↑ 18.2	
Wind gust km/h	2:22 am	↑ 21.5	
Rain rate mm/h	5:45 pm	↑ 2.5	
Hourly rain mm	5:23 pm	↑ 0.2	
UVI	12:23 am	↑ 11.2	
Light Intensity lux	12:23 am	↑ 180000	

Pour supprimer les relevés max / min sélectionnés

- Appuyez sur la touche ▲ ou ▼ pour sélectionner les relevés.
- Maintenez la touche ◀ enfoncée pendant 2 sec.

Today's Records			
Outdoor			
Temperature °C	1:10 pm	↑ 31.0	4:23 am ↓ 12.2
Humidity %	10:18 am	↑ 92	10:23 am ↓ 35
Feels like °C	12:23 am	↑ 30.7	5:23 am ↓ 19.2
Dew point °C	11:26 am	↑ 28.2	5:23 am ↓ 12.2
Heat Index °C	12:23 am	↑ 31.1	
Wind chill °C			2:23 am ↓ 10.2
Wind speed km/h	2:13 am	↑ 18.2	
Wind gust km/h	2:22 am	↑ 21.5	
Rain rate mm/h	5:45 pm	↑ 2.5	
Hourly rain mm	5:23 pm	↑ 0.2	
UVI	12:23 am	↑ 11.2	
Light Intensity lux	12:23 am	↑ 180000	

## 4.7 GRAPHIQUE DE L'HISTORIQUE

Vous pouvez voir l'ensemble des graphiques de l'historique dans cette partie.

- Appuyez sur la touche [ ACCUEIL ] dans un autre mode pour afficher les icônes de fonction des touches.
- Appuyez sur la touche 📊 pour passer dans le **MODE GRAPHIQUE DE L'HISTORIQUE**.
- Appuyez sur la touche ▲ ou ▼ pour sélectionner la source de données dans la liste.
- Appuyez sur la touche ▶ pour visualiser le **GRAPHIQUE DES DERNIERES 24 HEURES**.

History Graph	
Indoor	▶
Outdoor sensor	📊
Ch 1	📊
Ch 2	📊
Ch 3	📊
Ch 4	📊
Ch 5	📊
Ch 6	📊
Ch 7	📊

- Lorsque le graphique est à l'écran, appuyez sur la touche ▲ ou ▼ pour afficher d'autres graphiques de données.
- Appuyez sur la touche ◀ pour retourner à la **LISTE DES GRAPHIQUES DE L'HISTORIQUE**.

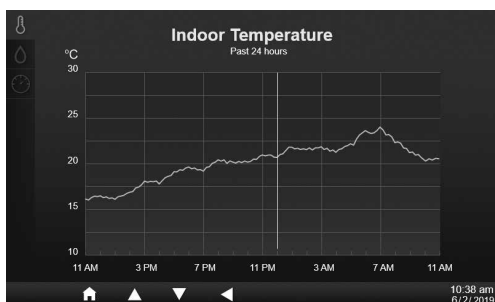

### REMARQUE :

Si vous éteignez l'appareil, tous les graphiques sont réinitialisés.

## 4.8 ÉCRAN DU JOURNAL DE DONNÉES

Cette fonction permet d'enregistrer tous les relevés en mémoire dans le système. Branchez une clé USB 2.0 (non fournie) dans le port USB pour enregistrer les données météo.

No.	Date	Time	In $\downarrow$	In $\uparrow$	Baro Pressure	Out $\downarrow$	Out $\uparrow$	Feels like	Dew point	Heat Index
00001	10/11/2019	10:00 am	20.5	56	1011	23.2	65	25	23.5	--
00002	10/11/2019	10:05 am	20.6	59	1012	21.1	58	21	20.5	--
00003	10/11/2019	10:10 am	20.5	56	1012	22.2	65	25.6	18.5	--
00004	10/11/2019	10:15 am	20.8	45	1013	20	69	23.2	20.5	--
00005	10/11/2019	10:20 am	20.5	56	1011	23.2	65	25	23.5	--
00006	10/11/2019	10:25 am	20.6	59	1012	21.1	58	21	20.5	--
00007	10/11/2019	10:30 am	20.5	56	1012	22.2	65	25.6	18.5	--
00008	10/11/2019	10:35 am	20.8	45	1013	20	69	23.2	20.5	--
00009	10/11/2019	10:40 am	20.5	56	1011	23.2	65	25	23.5	--
00010	10/11/2019	10:45 am	20.6	59	1012	21.1	58	21	20.5	--
00011	10/11/2019	10:50 am	20.5	56	1012	22.2	65	25.6	18.5	--
00012	10/11/2019	10:55 am	20.8	45	1013	20	69	23.2	20.5	--
00013	10/11/2019	11:00 am	20.5	56	1011	23.2	65	25	23.5	--
00014	10/11/2019	11:05 am	20.6	59	1012	21.1	58	21	20.5	--
00015	10/11/2019	11:10 am	20.5	56	1012	22.2	65	25.6	18.5	--
00016	10/11/2019	11:15 am	20.8	45	1013	20	69	23.2	20.5	--

1. Numéro de ligne
2. Heure et date du relevé
3. Température et humidité intérieures
4. Pression atmosphérique
5. Température et humidité extérieures
6. Indice de température
7. Pourcentage de stockage de données utilisé

1. Appuyez sur la touche [ **ACCUEIL** ] dans un autre mode pour afficher les icônes de fonction des touches.
2. Appuyez sur la touche pour afficher l'écran du journal de données.

### 4.8.1 NAVIGUER DANS L'ÉCRAN DU JOURNAL DE DONNÉES

- Utilisez les touches , , ou pour naviguer parmi les données de différentes lignes et colonnes.
- Appuyez sur la touche pour afficher l'ÉCRAN DE RECHERCHE DE DONNÉES.

No.	Date	Time	In $\downarrow$	In $\uparrow$	Baro Pressure	Out $\downarrow$	Out $\uparrow$	Feels like	Dew point	Heat Index
00001	10/11/2019	10:00 am	20.5	56	1011	23.2	65	25	23.5	--
00002	10/11/2019	10:05 am	20.6	59	1012	21.1	58	21	20.5	--
00003	10/11/2019	10:10 am	20.5	56	1012	22.2	65	25.6	18.5	--
00004	10/11/2019	10:15 am	20.8	45	1013	20	69	23.2	20.5	--
00005	10/11/2019	10:20 am	20.5	56	1011	23.2	65	25	23.5	--
00006	10/11/2019	10:25 am	20.6	59	1012	21.1	58	21	20.5	--
00007	10/11/2019	10:30 am	20.5	56	1012	22.2	65	25.6	18.5	--
00008	10/11/2019	10:35 am	20.8	45	1013	20	69	23.2	20.5	--
00009	10/11/2019	10:40 am	20.5	56	1011	23.2	65	25	23.5	--
00010	10/11/2019	10:45 am	20.6	59	1012	21.1	58	21	20.5	--
00011	10/11/2019	10:50 am	20.5	56	1012	22.2	65	25.6	18.5	--
00012	10/11/2019	10:55 am	20.8	45	1013	20	69	23.2	20.5	--
00013	10/11/2019	11:00 am	20.5	56	1011	23.2	65	25	23.5	--
00014	10/11/2019	11:05 am	20.6	59	1012	21.1	58	21	20.5	--
00015	10/11/2019	11:10 am	20.5	56	1012	22.2	65	25.6	18.5	--
00016	10/11/2019	11:15 am	20.8	45	1013	20	69	23.2	20.5	--

#### NOTE:

Data log screen can only view the data in current recording log file, if you want to view the older files in the USB flash drive, you need to use the PC to view by using excel or other CSV file viewer.

### 4.8.2 RECHERCHE DE DONNÉES PAR LIGNE

1. Sur l'ÉCRAN DE RECHERCHE DE DONNÉES, utilisez les touches , , ou pour entrer le numéro de la ligne dans le fichier d'enregistrement actuel.
2. Une fois le numéro saisi, appuyez sur la touche pour sélectionner Oui (Yes).
3. Appuyez sur la touche pour accéder à cette ligne.

Search data no.

00126

Yes      No

## 4.9 MENU DE RÉGLAGE

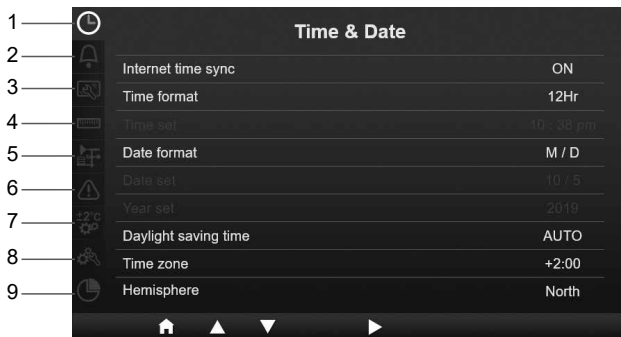

- |                                     |                        |                                  |
|-------------------------------------|------------------------|----------------------------------|
| 1. Réglage de l'heure et de la date | 4. Réglage de l'unité  | 7. Paramètres de calibration     |
| 2. Réglage de l'alarme              | 5. Réglage du capteur  | 8. Autres réglages               |
| 3. Paramètres d'affichage           | 6. Paramètres d'alerte | 9. Réglage du journal de données |

L'ensemble des réglages de la console et des informations système sont dans le menu des réglages, appuyez sur la touche ▲ / ▼ pour sélectionner la section puis appuyez sur la touche ► pour passer aux sous-sections.

### 4.9.1 RÉGLAGE DE L'HEURE ET DE LA DATE

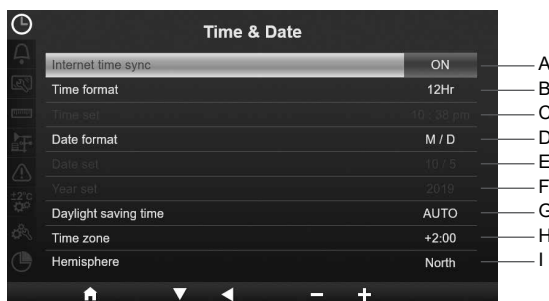

Dans cette section, appuyez la touche ▲ / ▼ pour sélectionner les sous-sections.

#	Sous-section	Fonctionnement
A	Synchronisation de l'heure par internet	Appuyez sur <b>+</b> / <b>-</b> pour activer ou désactiver
B	Format de l'heure	Appuyez sur <b>+</b> / <b>-</b> pour sélectionner le format 12 ou 24h
C	Réglage de l'heure	Lorsque la synchronisation de l'heure est désactivée, appuyez sur <b>◀</b> / <b>▶</b> pour choisir entre heure ou minute. Appuyez sur <b>+</b> / <b>-</b> pour régler la valeur.
D	Format de la date	Appuyez sur <b>+</b> / <b>-</b> pour sélectionner le format M / J ou J / M
E	Réglage de la date	Lorsque la synchronisation de l'heure est désactivée, appuyez sur <b>◀</b> / <b>▶</b> pour choisir le mois ou la date. Appuyez sur <b>+</b> / <b>-</b> pour régler la valeur.
F	Réglage de l'année	Lorsque la synchronisation de l'heure est désactivée, appuyez sur <b>+</b> / <b>-</b> pour régler la valeur.
G	Heure d'été	Appuyez sur <b>+</b> / <b>-</b> pour désactiver l'heure d'été ou l'activer automatiquement.
H	Fuseau horaire	Appuyez sur <b>+</b> / <b>-</b> pour sélectionner votre fuseau horaire pour obtenir la bonne heure.
I	Hémisphère	Appuyez sur <b>+</b> / <b>-</b> pour sélectionner l'hémisphère NORD ou SUD comme référence pour le capteur 7-en-1 et les phases de la Lune.

## 4.9.2 RÉGLAGE DE L'HEURE DE L'ALARME



Dans cette section, appuyez sur la touche ▲ / ▼ pour sélectionner les sous-sections.

#	Sous-section	Fonctionnement
A	Régler l'heure de l'alarme	Appuyez sur ◀ / ▶ pour choisir entre heure ou minute. Appuyez sur + / - pour régler la valeur.
B	Mode de l'alarme	Appuyez sur + / - pour sélectionner une alarme quotidienne (Everyday) ou pour les jours de la semaine uniquement (Weekday only)
C	Alarme	Appuyez sur + / - pour activer/désactiver l'alarme.
D	Alerte en cas de gel	Appuyez sur + / - pour activer/désactiver l'alarme.
E	Volume sonore de l'alarme	Appuyez sur + / - pour régler le volume sonore.
F	Volume des tonalités des touches	Appuyez sur + / - pour régler le volume des tonalités des touches (désactivé par défaut)

## 4.9.3 PARAMÈTRES D'AFFICHAGE

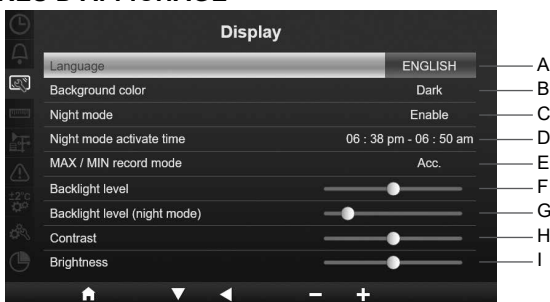

Dans cette section, appuyez sur la touche ▲ / ▼ pour sélectionner les sous-sections.

#	Sous-section	Fonctionnement
A	Langue	Appuyez sur + / - pour choisir la langue d'affichage
B	Couleur du fond d'écran	Appuyez sur + / - pour choisir un fond d'écran de couleur claire ou sombre
C	Mode nuit	Appuyez sur + / - pour activer le mode nuit (pendant une durée d'activation définie), le désactiver ou l'activer automatiquement (en fonction du niveau de luminosité ambiante)
D	Durée d'activation du mode nuit	Appuyez sur ◀ / ▶ pour choisir entre heure ou minute. Appuyez sur + / - pour régler la valeur.
E	Mode d'enregistrement des relevés MAX / MIN	Appuyez sur + / - pour sélectionner le mode d'enregistrement des données MAX / MIN : données accumulées (Acc.) ou quotidiennes.

F	Rétroéclairage	Appuyez sur <b>+</b> / <b>-</b> pour régler le niveau du rétroéclairage en mode normal
G	Rétroéclairage (mode nuit)	Appuyez sur <b>+</b> / <b>-</b> pour régler le niveau du rétroéclairage en mode nuit
H	Contraste	Appuyez sur <b>+</b> / <b>-</b> pour régler le contraste de l'écran.
I	Luminosité	Appuyez sur <b>+</b> / <b>-</b> pour régler la luminosité de l'écran.

#### 4.9.4 RÉGLAGE DE L'UNITÉ



Dans cette section, appuyez sur la touche **▲** / **▼** pour sélectionner les sous-sections.

#	Sous-section	Fonctionnement
A	Température	Appuyez sur <b>+</b> / <b>-</b> pour sélectionner °C ou °F
B	Pression atmosphérique	Appuyez sur <b>+</b> / <b>-</b> pour sélectionner hPa, inHg ou mmHg
C	Type de pression atmosphérique	Appuyez sur <b>+</b> / <b>-</b> pour sélectionner une pression relative ou absolue
D	Pluie	Appuyez sur <b>+</b> / <b>-</b> pour sélectionner mm ou in (pouces)
E	Vitesse du vent	Appuyez sur <b>+</b> / <b>-</b> pour sélectionner m/s, km/h, nœuds ou mph
F	Direction du vent	Appuyez sur <b>+</b> / <b>-</b> pour sélectionner 16 directions ou 360°
G	Léger	Appuyez sur <b>+</b> / <b>-</b> pour sélectionner Klux, Kfc ou W/m <sup>2</sup>
H	Type de peau	Appuyez sur <b>+</b> / <b>-</b> pour sélectionner un type de peau (claire, mate ou foncée) pour le niveau d'exposition

#### 4.9.5 ÉTAT DU CAPTEUR ET MODIFICATIONS

Colonne du nom du capteur, vous pouvez donner un nom à votre capteur dans l'interface de configuration

Colonne de numéro de canal

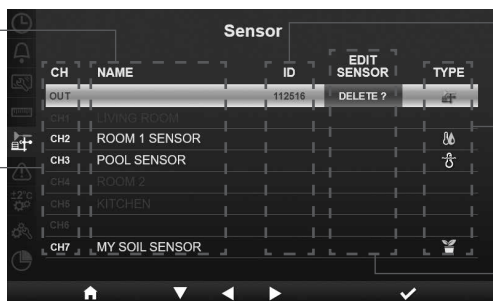

Colonne d'identifiant de capteur

Colonne de type de capteur

Colonne de modification du capteur

### 4.9.5.1 AJOUTER UN NOUVEAU CAPTEUR

1. Dans cette section, appuyez sur la touche ▲ / ▼ pour sélectionner le canal vide.
2. Appuyez sur la touche ► pour sélectionner la colonne de modification du capteur et « Ajouter ? » (Add?) s'affiche.
3. Appuyez sur la touche ✓ pour lancer la recherche du capteur.
4. Pendant ce temps, sélectionnez le canal dans le capteur puis mettez en marche le capteur ou appuyez sur la touche de réinitialisation du capteur pour lancer l'appairage.
5. Une fois connecté, l'icône du capteur, son identifiant et la force du signal s'affichent sur la ligne du canal.

### 4.9.5.2 SUPPRIMER LE CAPTEUR ACTUEL

1. Dans cette section, appuyez sur la touche ▲ / ▼ pour sélectionner le capteur connecté.
2. Appuyez sur la touche ► pour sélectionner la colonne de modification du capteur et « Supprimer ? » (Delete?) s'affiche.
3. Appuyez sur la touche ✓ pour supprimer le capteur.

### 4.9.5.3 VÉRIFIER L'ÉTAT DU CAPTEUR

1. Dans cette section, appuyez sur la touche ▲ / ▼ pour sélectionner le capteur connecté.
2. Appuyez deux fois sur la touche ► pour sélectionner l'icône du type de capteur.
3. Réappuyez sur la touche ► pour afficher l'état de connexion du capteur comme montré ci-dessous :

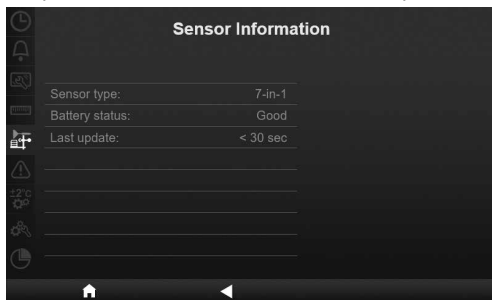

## 4.9.6 PARAMÈTRES D'ALERTE

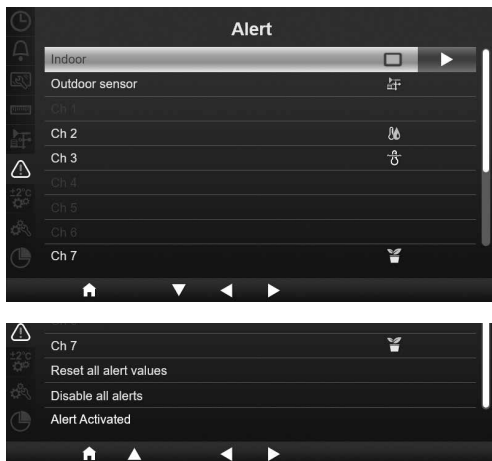

Dans cette section, appuyez sur la touche ▲ / ▼ pour sélectionner le capteur intérieur, extérieur, les canaux ou d'autres paramètres.

#### 4.9.6.1 DÉFINIR UNE ALARME POUR L'INTÉRIEUR

1. Sur la ligne « indoor » (intérieur), appuyez sur la touche pour passer aux paramètres de l'alarme pour l'intérieur.
2. Appuyez sur / pour régler la valeur ou activer/désactiver l'alarme.
3. Appuyez sur / pour sélectionner une valeur de réglage différente.
4. Appuyez sur / pour sélectionner un paramètre sur une autre ligne.
5. Une fois terminé, appuyez sur pour retourner à l'écran des alarmes ou appuyez sur la touche [ accueil ] pour retourner à l'écran d'accueil.



#### 4.9.6.2 DÉFINIR UNE ALARME POUR L'EXTÉRIEUR

1. Sur la ligne « outdoor » (extérieur), appuyez sur la touche pour passer aux paramètres de l'alarme pour l'extérieur.
2. Appuyez sur / pour régler la valeur ou activer/désactiver l'alarme.
3. Appuyez sur / pour sélectionner une valeur de réglage différente.
4. Appuyez sur / pour sélectionner un paramètre sur une autre ligne.
5. Une fois terminé, appuyez sur pour retourner à l'écran des alarmes ou appuyez sur la touche [ accueil ] pour retourner à l'écran d'accueil.

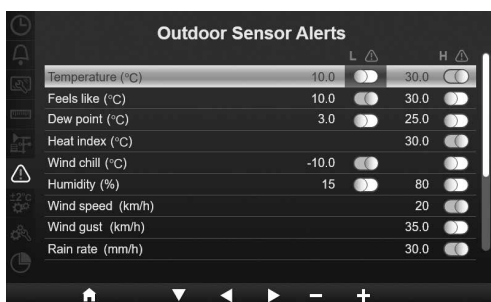

#### 4.9.6.3 DÉFINIR UNE ALARME DE CANAL

1. Sélectionnez la ligne d'un canal (de 1 à 7) puis appuyez sur la touche pour passer aux paramètres de l'alarme du canal sélectionné.
2. Appuyez sur / pour régler la valeur ou activer/désactiver l'alarme.
3. Appuyez sur / pour sélectionner une valeur de réglage différente.
4. Appuyez sur / pour sélectionner un paramètre sur une autre ligne.
5. Une fois terminé, appuyez sur pour retourner à l'écran des alarmes ou appuyez sur la touche [ accueil ] pour retourner à l'écran d'accueil.



#### 4.9.6.4 AUTRES FONCTIONS D'ALARME

Sous-section	Fonctionnement / Description
Réinitialiser toutes les valeurs d'alarme	<ol style="list-style-type: none"> <li>1. Appuyez sur la touche  pour afficher l'écran de confirmation</li> <li>2. Appuyez sur la touche  /  pour sélectionner Yes (Oui) (pour réinitialiser toutes les valeurs) ou No (Non) (pour retourner à l'écran précédent)</li> <li>3. Appuyez sur la touche  pour confirmer l'action.</li> </ol>
Désactiver toutes les alarmes	<ol style="list-style-type: none"> <li>1. Appuyez sur la touche  pour afficher l'écran de confirmation</li> <li>2. Appuyez sur la touche  /  pour sélectionner Yes (Oui) (pour désactiver toutes les alarmes) ou No (Non) (pour retourner à l'écran précédent)</li> <li>3. Appuyez sur la touche  pour confirmer l'action.</li> </ol>
Alarmes activées	Appuyez sur la touche  pour afficher la liste des alarmes activées.



## 4.9.7 PARAMÈTRES DE CALIBRAGE

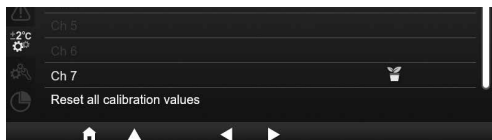

Dans cette section, appuyez sur la touche ▲ / ▼ pour sélectionner le capteur intérieur, extérieur, les canaux ou d'autres paramètres.

### 4.9.7.1 CALIBRAGE POUR LES PARAMÈTRES D'INTÉRIEUR

1. Sur la ligne « indoor » (intérieur), appuyez sur la touche ▶ pour passer au calibrage des paramètres d'intérieur.
2. Appuyez sur + / - pour régler la valeur.
3. Appuyez sur ◀ / ▶ pour sélectionner un paramètre différent.
4. Appuyez sur ▲ / ▼ pour sélectionner une autre ligne du paramètre.
5. Une fois terminé, appuyez sur ◀ pour retourner à l'écran de calibrage ou appuyez sur la touche [ accueil ] pour retourner à l'écran d'accueil.

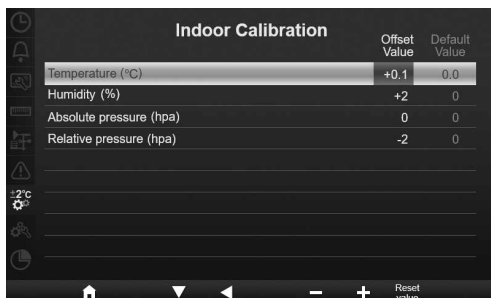

### 4.9.7.2 CALIBRAGE POUR LES PARAMÈTRES D'EXTÉRIEUR

1. Sur la ligne « outdoor » (extérieur), appuyez sur la touche ▶ pour passer au calibrage des paramètres d'extérieur.
2. Appuyez sur + / - pour régler la valeur.
3. Appuyez sur ◀ / ▶ pour sélectionner un paramètre différent.
4. Appuyez sur ▲ / ▼ pour sélectionner une autre ligne du paramètre.
5. Une fois terminé, appuyez sur ◀ pour retourner à l'écran de calibrage ou appuyez sur la touche [ accueil ] pour retourner à l'écran d'accueil.

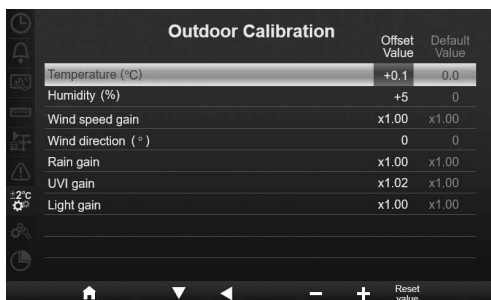

### 4.9.7.3 CALIBRAGE DES PARAMÈTRES DE CANAL

1. Sélectionnez la ligne d'un canal (de 1 à 7) puis appuyez sur la touche pour passer au calibrage du canal sélectionné.
2. Appuyez sur / pour régler la valeur.
3. Appuyez sur / pour sélectionner un paramètre différent.
4. Appuyez sur / pour sélectionner une autre ligne du paramètre.
5. Une fois terminé, appuyez sur pour retourner à l'écran de calibrage ou appuyez sur la touche [ **accueil** ] pour retourner à l'écran d'accueil.

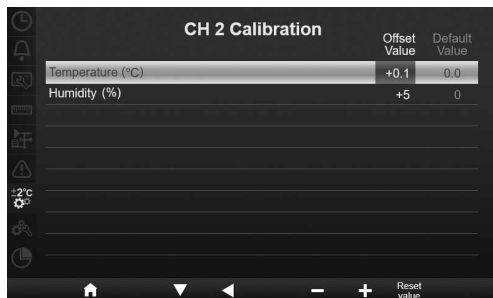

#### REMARQUE :

Appuyez sur la touche [Réinitialiser valeur] (Reset value) pour réinitialiser la valeur de calibrage sélectionnée à la valeur par défaut.



### 4.9.7.4 PARAMÈTRE DE CALIBRAGE

Capteur	Paramètre	Type de calibrage	Valeur par défaut	Plage de réglage	Source de calibrage typique
Intérieur, extérieur ou canal	Température	Offset	0	±20°C	Thermomètre à alcool ou au mercure
	Humidité	Offset	0	±20 %	Psychromètre à fronde
Intérieur	Pression absolue	Offset	0	±560 hPa (±16,54 inHg ou ±420 mmHg)	Baromètre calibré en laboratoire
	Pression relative	Offset	0	±560 hPa (±16,54 inHg ou ±420 mmHg)	Aéroport local
Extérieur	Vitesse du vent	Gain	1	x 0,5 ~ 1,5	Anémomètre calibré en laboratoire
	Direction du vent	Offset	0	±10°	GPS ou boussole
	Pluie	Gain	1	x 0,5 ~ 1,5	Pluviomètre en verre gradué
	Indice UV	Gain	1	x 0,01 ~ 10,0	UV-mètre calibré en laboratoire
	Intensité lumineuse	Gain	1	x 0,01 ~ 10,0	Capteur de rayonnement solaire calibré en laboratoire

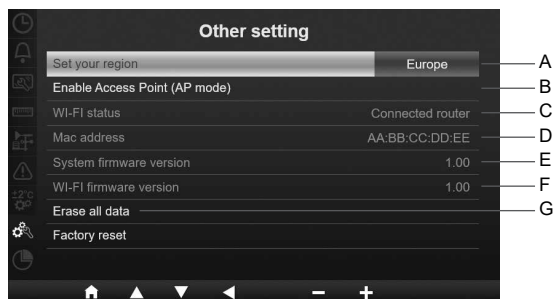
### 4.9.8 AUTRES RÉGLAGES



Dans cette section, appuyez la touche / pour sélectionner les sous-sections.

#	Sous-section	Fonctionnement / Description
A	Définir votre région du monde	Appuyez sur la touche  /  pour sélectionner Europe, UK, USA, Australie
B	Activer le mode point d'accès (AP)	Appuyez sur la touche <input checked="" type="checkbox"/> pour démarrer le mode AP pour la configuration de la connexion Wi-Fi
C	Statut Wi-Fi	Affiche le statut actuel de la connexion Wi-Fi de la console
D	Adresse Mac	Affiche l'adresse Mac de la console
E	Version de firmware système	Affiche la version du firmware système actuel de la console
F	Version de firmware Wi-Fi	Affiche la version du firmware Wi-Fi actuel de la console
G	Effacer toutes les données	Appuyez sur la touche <input checked="" type="checkbox"/> pour effacer toutes les données de la console
H	Réinitialisation d'usine	Appuyez sur la touche <input checked="" type="checkbox"/> pour réinitialiser tous les paramètres à ceux par défaut et pour supprimer toutes les données de la console

## REMARQUE :

- Affichage par défaut des unités dans les différentes régions du monde :

Affichage d'unité	Europe	UK	USA	Australie
Format de la date	D / M	D / M	M / D	D / M
Format de l'heure	24 heures	AM / PM	AM / PM	AM / PM
Fuseau horaire	+2	+0	-5(EST)	+10
Hémisphère	NORD	NORD	NORD	SUD
DST	Auto	Auto	Auto	OFF
Température	C	C	F	C
Pression	hPa	hPa	inHg	hPa
Vitesse du vent	m/s	m/s	Mph	m/s
Pluie	Mm	Mm	In	Mm
Intensité lumineuse	Klux	Klux	Klux	Klux

Si vous vous trouvez dans une autre région du monde, sélectionnez la région la plus proche et réglez vos paramètres manuellement.

- Rendez-vous pour ce faire dans la section CONFIGURATION DE LA CONNEXION WI-FI.

### 4.9.8.1 EFFACER TOUTES LES DONNÉES

Avant et pendant l'installation du réseau de capteurs 7-en-1, les capteurs étaient susceptibles de se déclencher et de réaliser des mesures erronées. L'utilisateur peut supprimer toutes ces données de la console une fois l'installation terminée et recommencer les mesures du début.

## 4.9.9 RÉGLAGE DU JOURNAL DE DONNÉES

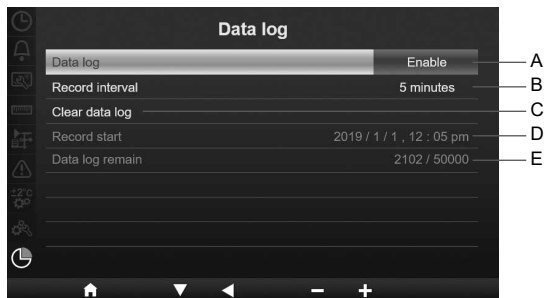

Dans cette section, appuyez la touche / pour sélectionner les sous-sections.

#	Sous-section	Fonctionnement / Description
A	Journal de données	Appuyez sur la touche  /  pour activer ou désactiver la fonction d'enregistrement des données
B	Intervalle d'enregistrement	Appuyez sur la touche  /  pour sélectionner un intervalle d'enregistrement de 5, 10 ou 30 minutes
C	Effacer le journal de données	Appuyez sur la touche  pour afficher l'écran de suppression des données enregistrées
D	Début de l'enregistrement	Affiche la date et l'heure de début de l'enregistrement
E	Espace mémoire restant	Affiche le nombre d'emplacements mémoire restants

## 5. FONCTION DE JOURNAL DE DONNÉES

Vous pouvez enregistrer les données météo sur une clé USB 2.0 pour les analyser plus en détails.

### 5.1 COMMENCER L'ENREGISTREMENT DES DONNÉES

1. Formatez la clé USB en FAT 32 avec un PC.
2. Branchez la clé USB sur le port USB de la console.
3. Dans le paramètre « Data log » (journal de données, partie 4.9.9), sélectionnez « enable » (activer) pour lancer l'enregistrement des données.

### 5.2 ARRÊTER L'ENREGISTREMENT DES DONNÉES

1. Dans le paramètre « Data log » (journal de données, partie 1), sélectionnez « disable » (désactiver) pour arrêter l'enregistrement des données.
2. Débranchez la clé USB

### 5.3 FORMAT DES DONNÉES

Sur votre clé USB, vous verrez différents fichiers.

Le nom du fichier est le suivant : Data\_YYYYMMDD\_HHMMSS.csv

AAAAMMJJ est la date de création du fichier

HHMMSS est l'heure de création du fichier

Chaque fichier csv peut enregistrer les données de 7 jours en commençant le dimanche à 00h00. Une fois que le fichier est terminé, un autre fichier csv est généré pour enregistrer les données des 7 prochains jours.



#### REMARQUE :

- Pour éviter que l'horodatage des données soit erroné, veuillez régler correctement l'heure et la date de la console.
- La capacité de stockage dépend de la capacité de la clé USB.

## 6. CRÉATION D'UN COMPTE SUR LE SERVEUR MÉTÉO ET AJOUT DE VOTRE STATION

La console peut télécharger des données météo sur le site ProWeatherLive, WUunderground, WeatherCloud et/ou AWEKAS via le routeur Wifi. Suivez les étapes ci-dessous pour configurer votre appareil.

### NOTE :

- Les sites des serveurs météo et les applications peuvent être modifiés sans préavis.
- Utilisez une adresse email valide pour créer votre compte sur le serveur météo.

### 6.1 POUR PROWEATHERLIVE (PWL)

1. Sur la page <https://proweatherlive.net>, cliquez sur **Create Your Account** (Créer votre compte) puis suivez les consignes pour créer votre compte.

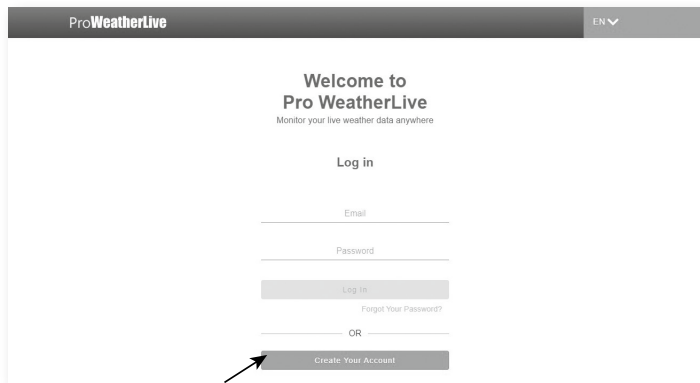

2. Connectez-vous à votre compte ProWeatherLive puis cliquez sur **Edit Devices** (Modifier les appareils) dans le menu déroulant.

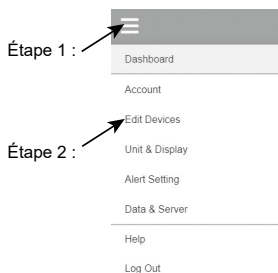

3. Sur la page « Edit Devices », cliquez sur **+Add** (Ajouter) dans le coin en haut à droite pour créer un nouvel appareil. Un identifiant de station (WSID) et une clé (WSPD) sont générés instantanément. Prenez-en note puis cliquez sur **FINISH** (Terminer) pour créer l'onglet de la station.

**Add New Device**  
Here is the information of your new device

Station ID: AABBCC

Station key: 112233

FINISH

4. Cliquez sur **Edit** (Modifier) dans le coin en haut à droite de l'onglet de la station.

Q View Update status: last update - Delete Edit

Devices name: Time zone:  
 Devices type: Elevation: - m  
 Devices MAC: e.g. 00 : 00 : 00 : 00 : 00 : 00 Latitude:  
 Station ID: AABBCC Longitude:  
 Station key: 112233 Privacy : Nobody

5. Saisissez le nom de l'appareil (Devices name), son adresse MAC (Device's MAC), son altitude (Elevation), sa latitude et sa longitude puis sélectionnez votre fuseau horaire (Time zone).

Q View Update status: last update - Cancel Confirm

Devices name: Time zone: Etc/UTC  
 Devices type: Elevation:  
 Devices MAC: e.g. 00 : 00 : 00 : 00 : 00 : 00 Latitude:  
 Station ID: AABBCC Longitude:  
 Station key: 112233 Privacy : Nobody

### REMARQUE :

Les prévisions météo d'un lieu se basent sur la longitude et la latitude avec une résolution pouvant atteindre jusqu'à 3 décimales. La plupart des cartes en ligne telles que Google Map ou Bing Map indiquent les degrés de longitude et de latitude avec 4 décimales. Arrondissez à 3 décimales avant de saisir ces données.

Saisissez un signe négatif pour les longitudes ou les latitudes à l'Ouest ou au Sud respectivement.

Par exemple :

74.341° Ouest est « -74.341 » ; 33.868° Sud est « -33.868 ».

6. Dans l'interface de configuration (voir **section 7.2**), sélectionnez ProWeatherLive sur la première ligne de la section de configuration du serveur météo puis saisissez l'identifiant de station et la clé qui vous ont été assignés par ProWeatherLive.

Weather server setup

ProWeatherLive

Station ID: AABBCC

Station key: 112233

Station ID:

Station key:

URL:

Station ID:

Station key:

## 6.2 POUR WEATHER UNDERGROUND (WU)

1. Sur la page d'accueil <https://www.wunderground.com>, cliquez sur "Join" dans le coin supérieur droit pour ouvrir la page d'inscription. Suivez les instructions pour créer votre compte.



2. Une fois que vous avez créé votre compte et confirmé votre adresse email, retournez sur la page WUnderground pour vous connecter. Cliquez ensuite sur le bouton "Mon profil" en haut pour ouvrir le menu déroulant et cliquez sur "Ma station météo".



3. Au bas de la page « Ma station météo », sélectionnez « Add New Device » (« Ajoutez un nouvel appareil ») pour ajouter votre appareil.
4. A l'étape « Select a Device Type » (Sélection du type d'appareil), choisissez « Other » (Autre) dans la liste puis cliquez sur « Next » (Suivant).

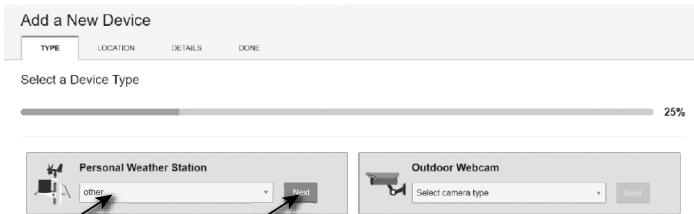

5. A l'étape « Set Device Name & Location » (Définir le nom et le lieu de l'appareil), indiquez votre emplacement géographique sur la carte puis cliquez sur « Next » (Suivant).

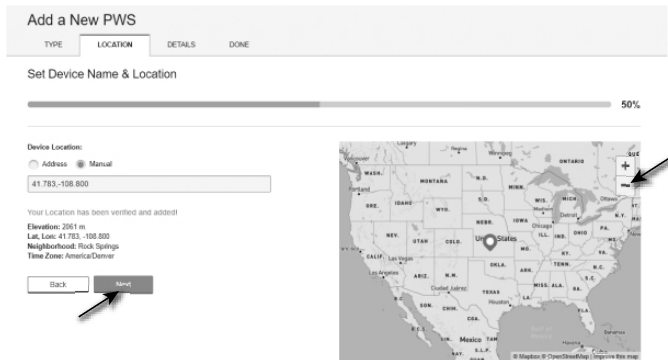

6. Suivez les consignes pour saisir les informations concernant votre station météo, à l'étape « Tell Us More About Your Device » (« Dites-en nous davantage sur votre appareil ») (1), saisissez un nom pour votre station météo. (2) indiquez les informations supplémentaires (3) sélectionnez « **I Accept** » (« J'accepte ») pour accepter la politique de confidentialité de Weather underground, (4) cliquez sur « **Next** » (« Suivant ») pour créer votre identifiant et votre clé de station.

The screenshot shows the 'Add a New pws' form with a progress bar at 75%. The form has tabs for TYPE, LOCATION, DETAILS, and DONE. The 'DETAILS' tab is active. The form contains the following fields and sections:

- Tell Us More About Your Device** (indicated by an arrow)
- Name (Required):** A text input field with the placeholder 'Give Your Device a Name' (indicated by arrow (1)).
- Device Hardware (Required):** A dropdown menu with the placeholder 'Select device hardware' (indicated by arrow (2)).
- Surface Type:** A dropdown menu with the placeholder 'Select device surface' (indicated by arrow (2)).
- Associate Webcam:** A dropdown menu with the placeholder 'Select WebCam' (indicated by arrow (2)).
- Height Above Ground:** A text input field with the placeholder 'Above Ground' (indicated by arrow (2)).
- You Make Our Forecasts More Accurate. We Respect Your Privacy:** A section with a privacy notice and a consent form. The consent form has radio buttons for 'I Accept' (selected) and 'I Deny' (indicated by arrow (3)).
- Email Preferences:** A checkbox for 'I would like to receive PWS notifications'.
- Buttons:** 'Back' and 'Next' buttons (indicated by arrow (4)).

7. Notez votre "Station ID" et votre "Station Key" pour l'étape de configuration suivante.

The screenshot shows the 'Registration Complete!' screen with a progress bar at 100%. The screen contains the following information:

- Registration Complete!**
- Congratulations!** Your personal weather station is now registered with Weather Underground.
- Enter the information below to your weather station software:**
- Your Station ID:** **KCOARVAD281** (indicated by an arrow)
- Your Station Key:** **s1kgFvGZ** (indicated by an arrow)
- View Devices** button
- Configure Your Software** button with a keyboard icon

8. Dans l'interface de configuration (voir **section 7.2**), sélectionnez Weather underground sur la première ou la deuxième ligne de la section de configuration du serveur météo puis saisissez l'identifiant de station et la clé qui vous ont été assignés par Weather underground.



## 6.3 POUR WEATHERCLOUD (WC)

1. Sur <https://weathercloud.net> entrez vos informations dans la section "Join us today" (Rejoignez-nous aujourd'hui) puis suivez les instructions pour créer votre compte.

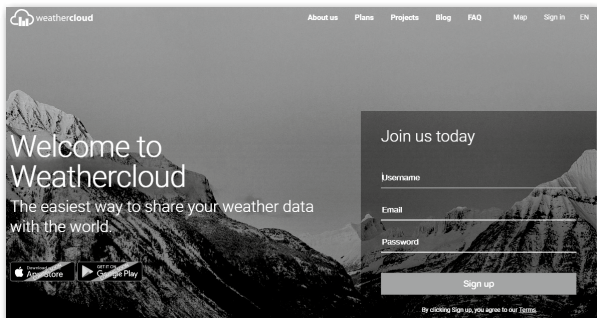

2. Connectez-vous à weathercloud et choisissez la langue (en haut à droite) Ensuite vous irez sur la page "Appareils", cliquez sur "+ Nouveau" pour créer un nouvel appareil.

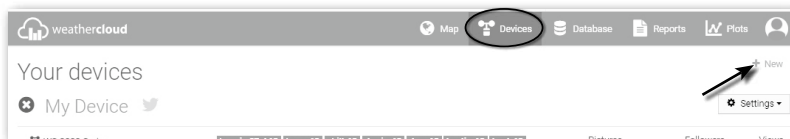

3. Saisissez toutes les informations sur la page **Create new device** (Créer nouvel appareil), pour **Model\*** (Modèle), sélectionnez **W100 Series** dans la section **CCL**. Pour « Link type\* » (Type de lien), sélectionnez « **SETTINGS** ». Une fois terminé, cliquez sur **Create** (Créer).

4. Notez votre ID et votre clé pour l'étape de configuration suivante.

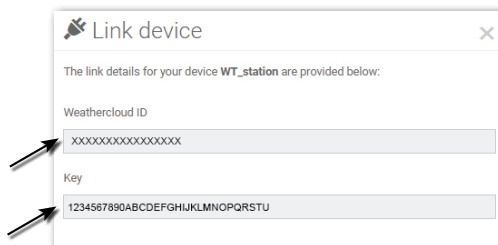

- Dans l'interface de configuration (voir **section 7.2**), sélectionnez weathercloud sur la première ou la deuxième ligne de la section de configuration du serveur météo puis saisissez l'identifiant de station et la clé qui vous ont été assignés par weathercloud.







## 6.4 POUR AWEKAS

- Vous avez la possibilité d'utiliser un service météorologique d'un fournisseur tiers, comme le montre l'exemple de l'AWEKAS.
- Saisissez l'adresse web suivante dans la barre d'adresse du navigateur web pour le service "AWEKAS" : <https://join.awekas.at>
- Remplissez toutes les informations nécessaires.
- Prenez note des informations suivantes : Nom d'utilisateur, mot de passe, latitude géographique en degrés décimaux (par ex. 48.30591) et longitude en degrés décimaux (par ex. 14.2862).
- ATTENTION ! Veuillez utiliser une adresse email valide pour vous inscrire. Sinon le service ne pourra pas être utilisé.**
- Vous pouvez également télécharger un mode d'emploi détaillé pour la configuration avec AWEKAS : <http://www.bresser.de/download/7003500>
- Saisissez les informations du serveur AWEKAS sur la page de configuration comme suit :

URL:	<input type="text"/>	Saisissez l'URL du serveur : <a href="http://ws.awekas.at">http://ws.awekas.at</a>
Station ID:	<input type="text"/>	Saisissez le nom d'utilisateur
Station key:	<input type="password"/>	Saisissez le mot de passe

## 7. PARAMETRES CONNEXION WI-FI

### 7.1 ACCÉDER À L'INTERFACE DE CONFIGURATION

- Pour activer le mode de point d'accès (AP), appuyez sur la touche  pour passer à L'ECRAN DES PARAMETRES DU MENU. (**SECTION 4.9.8**)
- Appuyez sur la touche  /  pour accéder à la SECTION AUTRES PARAMETRES
- Appuyez sur la touche  pour accéder au sous-menu
- Appuyez sur la touche  /  pour sélectionner ACTIVER LE MODE POINT D'ACCES (mode AP) puis appuyez sur la touche  pour lancer le mode AP
- Utilisez un smartphone, une tablette ou un ordinateur pour connecter la console via le signal wifi.
- Sur un PC / Mac, sélectionnez les paramètres réseau Wifi ou, sur un smartphone Android / iOS, sélectionnez le paramètre → Wifi pour choisir le nom SSID de la console : PWS-XXXXXX dans la liste et il lui faudra plusieurs secondes pour se connecter.

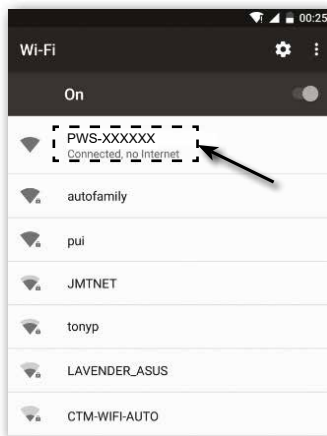
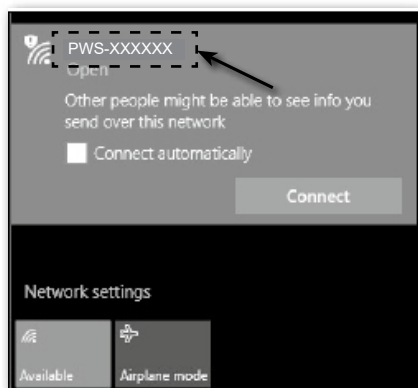

Interface réseau Wifi d'ordinateur (Windows 10)

Interface réseau Android WI-FI

- Une fois la console connectée, saisissez l'adresse IP qui suit dans la barre de recherche de votre navigateur internet pour accéder à l'interface de configuration de la console : <http://192.168.1.1>

## NOTE :

- Certains navigateurs traiteront **192.168.1.1** comme une recherche, alors assurez-vous d'inclure l'en-tête **http://**.
- Navigateurs recommandés, tels que la dernière version de Chrome, Safari, Edge, Firefox ou Opera.
- L'interface réseau Wifi d'un PC / Mac ou d'un smartphone sont susceptibles de changer.

## 7.2 DESCRIPTION DE LA PAGE DE CONFIGURATION

La page « SETUP » (Configuration) vous permet de configurer la connexion WI-FI ainsi que celle du serveur météo.

The screenshot shows the 'ProWeatherLive' configuration interface. At the top, there are two tabs: 'SETUP' (selected) and 'ADVANCED'. Below the tabs, there are several sections for configuration:

- WiFi Router setup:** Includes a 'Search' button, an 'Add Router' button, a 'Router' dropdown menu, a 'Security type' dropdown menu (set to WPA/WPA2), and a 'Router Password' field with a strength indicator.
- Weather server setup:** Includes a 'Station ID' dropdown menu, a 'Station ID' text field, a 'Station key' field with a strength indicator, a 'URL' field, another 'Station ID' field, and another 'Station key' field with a strength indicator.
- Mac address:** A field showing 'AA:AA:AA:AA:AA:AA'.
- Time server setup:** A 'Server URL' dropdown menu set to 'time.nist.gov'.
- Location setup:** Includes 'Latitude' and 'Longitude' fields with numerical input and 'North'/'East' dropdown menus for direction.
- Footer:** Shows 'Firmware version: 1.00' and an 'Apply' button.

Annotations in French point to various elements:

- 'Appuyez sur l'icône « ADVANCED » pour accéder à la page Avancé' points to the 'ADVANCED' tab.
- 'Sélectionner la langue d'affichage de l'interface utilisateur' points to the 'Language: English' dropdown.
- 'Sélectionnez le routeur (SSID) pour la connexion' points to the 'Router' dropdown.
- 'Saisissez le nom SSID manuellement s'il ne figure pas dans la liste' points to the text field below the 'Router' dropdown.
- 'Sélectionnez le type de sécurité du routeur' points to the 'Security type' dropdown.
- 'Mot de passe du routeur (laissez le champ vide si le type de sécurité est « Open » (Ouvert))' points to the 'Router Password' field.
- 'Sélectionnez le serveur météo sur lequel vous souhaitez télécharger vos données. Si vous ne souhaitez pas vous connecter à un serveur sur le cloud, sélectionnez N/A' points to the 'Station ID' dropdown.
- 'Uniquement pour les serveurs météo autorisés (par ex. AWEKAS), renseignez-vous auprès de votre revendeur pour plus de détails.' points to the 'URL' field.
- 'Saisissez le nouvel identifiant de station et la nouvelle clé de station assignés par le serveur météo correspondant' points to the 'Station ID' and 'Station key' fields.
- 'Adresse Mac' points to the 'Mac address' field.
- 'Sélectionnez le serveur horaire' points to the 'Server URL' dropdown.
- 'Sélectionnez la direction (par ex. l'Europe aura une longitude Est et les Etats-Unis une longitude Ouest)' points to the 'North' and 'East' dropdowns.
- 'Cliquez ici pour terminer la configuration Wi-Fi' points to the 'Apply' button.

Other annotations include: 'Lancez la recherche du routeur' (Search button), 'Autorisez l'ajout manuel du routeur' (Add Router button), 'Saisissez l'identifiant et la clé de station assignés par le serveur météo choisi' (Station ID and Station key fields), and 'Saisissez l'identifiant et la clé de station assignés par le serveur météo choisi' (Station ID and Station key fields).

Page de CONFIGURATION de l'interface de configuration

## NOTE :

- Si vous n'avez pas d'identifiant de station ni de clé de station, vous devez d'abord créer un compte auprès de l'un des serveurs météo tels que ProWeatherLive (PWL), Weather Underground (WU), WeatherCloud (WC) et/ou AWEKAS puis enregistrer votre produit afin d'obtenir l'identifiant et la clé. Pour plus de détails, consultez la partie CREATION D'UN COMPTE SUR LE SERVEUR METEO.
- Si vous souhaitez vous connecter à ProWeatherLive, notez l'adresse Mac indiquée sur la page de configuration car vous devrez indiquer cette information sur ProWeatherLive.

## 7.3 DESCRIPTION DE LA PAGE DE CONFIGURATION AVANCÉE

Appuyez sur le bouton **"ADVANCED"** en haut de l'interface web pour accéder à la page des paramètres avancés. Cette page vous permet de paramétrer et de visualiser les données de calibration de la console, mais aussi de mettre à jour la version du firmware sur le navigateur web du PC/Mac.

Sélectionnez l'icône « SETUP » pour accéder à la page de configuration

Cette section vous permet de nommer le(s) capteur(s) connecté(s) aux canaux.

L'état de connexion du capteur.

Version de firmware Wi-Fi

La fonction de mise à jour du firmware est uniquement disponible dans un navigateur web d'ordinateur (PC/Mac)

Page avancée de l'interface de configuration

## 8. VISUALISATION DE VOS DONNÉES METEO SUR LE(S) SERVEUR(S) MÉTÉO

Vous pouvez consulter vos données sur le site internet ou sur l'application du serveur météo.

### 8.1 VISUALISATION DE VOS DONNÉES METEO SUR PROWEATHERLIVE

1. Sur la page <https://proweatherlive.net>, connectez-vous à votre compte ProWeatherLive.
2. Si votre appareil est connecté, les données météo en temps réel s'affichent sur la page du tableau de bord.

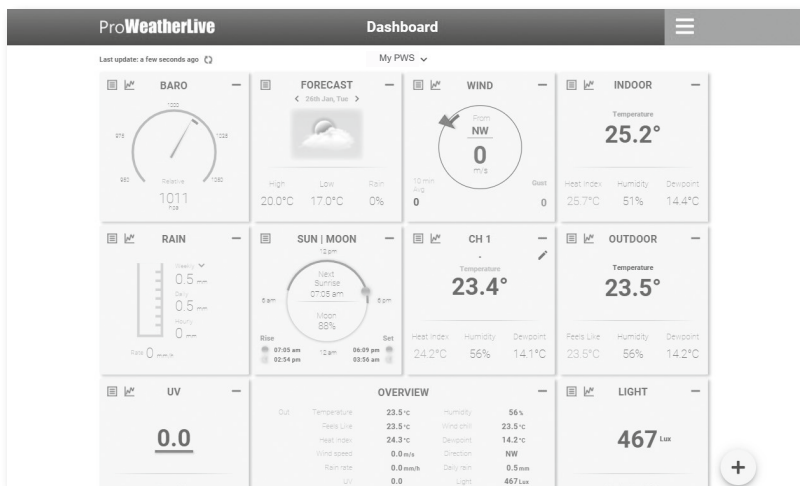

## 8.2 VISUALISEZ VOS DONNÉES MÉTÉO SUR LE SITE WUNDERGROUND

Pour visualiser la température, l'humidité, le baromètre et la vitesse du vent de votre station météo en direct dans un navigateur Web (version PC ou mobile), veuillez visiter <http://www.wunderground.com>, puis connectez vous à votre propre compte puis entrez votre "ID de station" dans la case de recherche. Vos données météorologiques apparaîtront à la page suivante. Vous pouvez également vous connecter à votre compte pour visualiser et télécharger les données enregistrées de votre station météo.





Une autre façon d'afficher votre station est d'utiliser la barre URL du navigateur Web, tapez ci-dessous dans la barre URL :

<https://www.wunderground.com/dashboard/pws/XXXX>

Remplacez XXXX par l'identifiant Weather underground de votre station pour visualiser ses données en temps réel.

Rendez-vous également sur le site internet Weather Underground pour obtenir plus de détails son application pour Android et iOS.

## 8.3 AFFICHAGE DE VOS DONNÉES MÉTÉO SUR LE SITE WEATHERCLOUD

1. Pour consulter les données en direct de la température, de l'humidité, du baro et de la vitesse du vent de votre station météo dans un navigateur Web (version PC ou mobile), veuillez consulter le site <https://weathercloud.net> et vous connecter à votre propre compte.
2. Cliquez sur  l'icône dans le  menu déroulant de votre station.

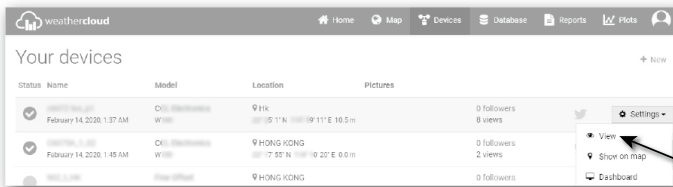

3. Cliquez sur les icônes "Courant", "Vent", "Evolution" ou "Intérieur" pour visualiser les données en direct de votre station météo.

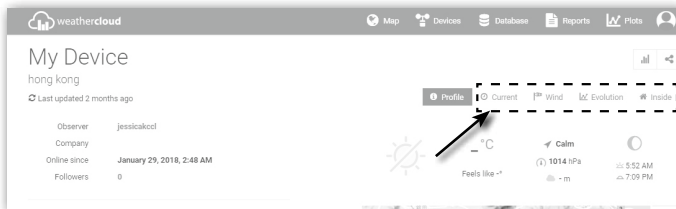

## 8.4 VISUALISATION DE VOS DONNÉES METEEO DANS AWEKAS

1. Afin de visualiser les données en temps réel de votre station météo dans un navigateur internet, rendez-vous sur le site <https://my.awekas.at> et saisissez votre nom d'utilisateur AWEKAS, votre mot de passe AWEKAS et répondez à la question de sécurité. Vous pouvez activer la fonction "Autologin" pour éviter de demander l'utilisateur et le mot de passe à l'avenir.
2. Après avoir cliqué sur "Login", vous arriverez sur la page de votre instrument AWEKAS.

## 9. MISE À JOUR DU FIRMWARE

La mise à jour du firmware de la console doit être réalisée pour le firmware système et le firmware de la fonction Wi-Fi.

**Vous trouverez ici les derniers liens de téléchargement et les instructions de mise à jour :**

[http://www.bresser.de/download/70035XX\\_Firmware](http://www.bresser.de/download/70035XX_Firmware)



### 9.1 MISE À JOUR DU FIRMWARE SYSTÈME

Vous aurez besoin d'une clé USB 2.0 pour effectuer la mise à jour système.

#### 9.1.1 ETAPE DE MISE À JOUR DU FIRMWARE SYSTÈME

1. Téléchargez la dernière version du firmware sur votre PC/Mac.
2. Dézippez le dossier et copiez le fichier **.upg** sur le répertoire racine de votre clé USB.
3. Branchez la clé USB sur le port USB de la console. L'écran ci-dessous s'affiche :

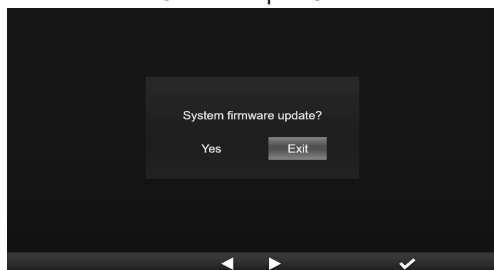

(I). Appuyez sur la touche pour sélectionner « Yes » (Oui).

(II). Appuyez sur la touche pour confirmer et lancer la mise à jour du firmware système.

4. La mise à jour du firmware démarre.

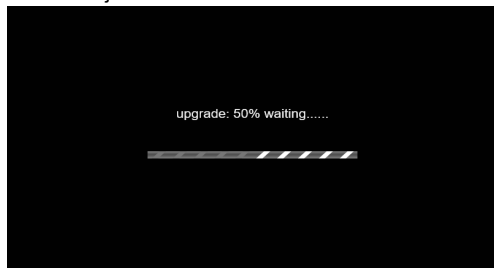

5. Une fois la mise à jour terminée, l'écran ci-dessous s'affiche :

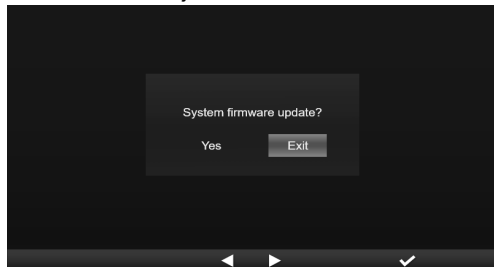

Appuyez sur la touche pour quitter le mode de mise à jour du firmware.

6. Débranchez la clé USB.

## ⚠ REMARQUE IMPORTANTE :

- Le port USB n'est pas adapté à la charge.
- La clé USB doit être au format FAT32.
- Le fichier .upg doit être placé dans le répertoire racine de la clé USB.

## 9.2 MISE À JOUR DU FIRMWARE WI-FI

Le firmware Wi-Fi dispose d'une fonction de mise à jour via signal Wi-Fi. Le firmware peut être mis à jour (lorsque cela est nécessaire) par signal Wi-Fi via un navigateur web sur un PC/Mac doté de la connectivité Wi-Fi. La fonction de mise à jour n'est cependant pas disponible sur les appareils portables/intelligents.



Bas de la page des paramètres AVANCES de l'interface web

### 9.2.1 ETAPE DE MISE À JOUR DU FIRMWARE WI-FI

1. Téléchargez la dernière version du firmware sur votre PC/Mac.
2. Réglez la console en mode AP (point d'accès) puis connectez le PC/Mac à la console (référez-vous à la section « CONFIGURATION DE LA CONNEXION WIFI » de la page précédente).
3. Cliquez sur **Browse** dans la section de mise à jour du firmware et recherchez le fichier que vous avez téléchargé à l'étape 1. Pour mettre à jour le firmware Wi-Fi, cliquez sur **Browse** dans la section du firmware Wi-Fi.
4. Cliquez sur **Upload** pour démarrer le transfert du fichier du firmware vers la console.
5. Entre temps, la console effectuera la mise à jour automatiquement et montrera la progression de la mise à jour sur l'écran. (La mise à jour dure environ 1 à 2 minutes)
6. La console redémarre une fois la mise à jour terminée.
7. La console reste en **mode AP** pour que vous puissiez vérifier la version du firmware et tous les paramètres actuels.

## ⚠ REMARQUE IMPORTANTE :

- Veuillez ne pas couper l'alimentation pendant le processus de mise à jour du micrologiciel.
- Assurez-vous que la connexion Wifi de votre ordinateur PC/Mac est stable.
- Une fois que la mise à jour a commencé, n'utilisez pas l'ordinateur ni la console jusqu'à la fin de la mise à jour.
- Au cours de la mise à jour du firmware, la console cesse de télécharger les données vers le serveur cloud. Elle se reconnectera à votre routeur Wifi et se remettra à télécharger les données une fois la mise à jour terminée. Si la console ne parvient pas à se connecter à votre routeur, rendez-vous sur la page CONFIGURATION pour reconfigurer la connexion.
- Une fois la mise à jour terminée, si les informations de configuration manquent, veuillez les saisir à nouveau.
- Le processus de mise à jour du firmware comporte un risque potentiel qui ne permet pas de garantir une réussite à 100 %. En cas d'échec de la mise à jour, suivez à nouveau les étapes ci-dessus pour recommencer la mise à jour.

## 10. AUTRES OPÉRATIONS

### 10.1 REMPLACER LES PILES DES CAPTEURS UTILISÉS

Après le remplacement des piles du capteur météo 7-en-1 sans fil ou d'un autre capteur, la console se reconnecte au capteur. Si la connexion au capteur n'est pas rétablie au bout de 2 minutes, veuillez suivre les étapes ci-dessous pour le faire manuellement :

### 10.1.1 CONNECTER LE(S) CAPTEUR(S) MANUELLEMENT

1. Remplacez toutes les piles du capteur par des piles neuves.
2. Suivez les consignes indiquées dans « **Ajouter un nouveau capteur** » à la section 4.9.5.1 pour reconnecter le capteur.

### 10.2 CONNEXION DE CAPTEUR(S) SANS FIL SUPPLÉMENTAIRE(S) (FACULTATIF)

La console peut prendre en charge jusqu'à 7 capteurs sans fil supplémentaires.

1. Sélectionnez le canal du capteur.
2. Remplacez toutes les piles du capteur par des piles neuves.
3. Suivez les consignes indiquées dans « **Ajouter un nouveau capteur** » à la section 4.9.5.1 pour reconnecter le capteur.

#### REMARQUE :

- Le numéro de canal du capteur supplémentaire **ne doit pas** être le même que celui d'un autre capteur.
- Cette base peut prendre en charge différents types de capteurs sans fil supplémentaires, par exemple un capteur d'humidité du sol et un capteur de piscine. Si vous souhaitez connecter des capteurs supplémentaires, prenez contact avec votre revendeur pour plus de détails.

### 10.3 REINITIALISATION ET REINITIALISATION D'USINE



Pour réinitialiser la console et la redémarrer, appuyez une fois sur la touche [ **RESET** ]. Pour restaurer les paramètres d'usine, suivez les consignes du **tableau** de la section 4.9.8 (Réinitialisation d'usine).

## 11. MAINTENANCE DU RÉSEAU DE CAPTEURS 7-EN-1 SANS FIL



**REPLACEMENT DE LA GIROUETTE** Dévissez et retirez la girouette pour la remplacer

#### REEMPLACER LES GOBELETS

1. Dévissez et retirez le couvercle supérieur
2. Retirez les gobelets pour la remplacer

#### NETTOYAGE DE L'HYGRO-THERMO-CAPTEUR

1. Dévissez les 2 vis situées au bas de l'écran de protection contre les radiations.
2. Tirez doucement sur le bouclier.
3. Enlevez avec précaution toute saleté ou tout insecte sur le boîtier du capteur (ne laissez pas se mouiller les capteurs à l'intérieur).
4. Nettoyez le bouclier avec de l'eau et enlevez toute saleté ou insecte.
5. Installez toutes les pièces quand elles sont parfaitement propres et séchées.

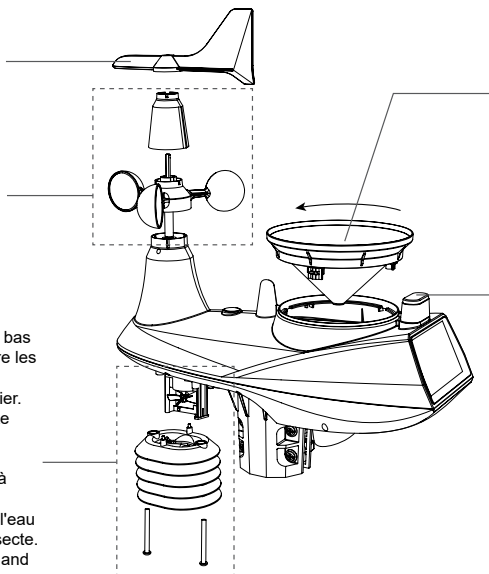

#### NETTOYAGE DU COLLECTEUR DE PLUIE

1. Dévisser le collecteur de pluie en le tournant de 30° dans le sens inverse des aiguilles d'une montre.
2. Retirer doucement le collecteur de pluie
3. Nettoyez et enlevez tous les débris ou insectes.
4. Installez le collecteur lorsqu'il est propre et complètement sec.

#### NETTOYAGE DU CAPTEUR UV ET ÉTALONNAGE

- Pour une mesure précise des UV, nettoyez régulièrement et en douceur la lentille de couverture du capteur UV à l'eau pure.
- Avec le temps, le capteur UV se dégradera naturellement. Le capteur UV peut être calibré avec un appareil de mesure UV de qualité industrielle. Veuillez-vous reporter à la section Calibration de la page précédente pour en savoir plus sur le calibrage du capteur UV.



## 12. DÉPANNAGE

Problèmes	Solution
Le capteur sans fil 7-en-1 fonctionne par intermittence ou ne se connecte pas	<ol style="list-style-type: none"> <li>1. Veillez à ce que le capteur se trouve dans la portée de transmission</li> <li>2. S'il ne fonctionne toujours pas, réinitialisez le capteur et resynchronisez-le avec la console.</li> </ol>
Le capteur sans fil fonctionne par intermittence ou ne se connecte pas	<ol style="list-style-type: none"> <li>1. Veillez à ce que le capteur se trouve dans la portée de transmission</li> <li>2. Veillez à ce que le canal affiché corresponde au canal sélectionné sur le capteur</li> <li>3. S'il ne fonctionne toujours pas, réinitialisez le capteur et resynchronisez-le avec la console.</li> </ol>
Aucune connexion Wi-Fi	<ol style="list-style-type: none"> <li>1. Vérifiez que le symbole Wi-Fi se trouve sur l'écran, il devrait y être affiché en permanence.</li> <li>2. Veillez à vous connecter sur la bande 2.4G et non 5G de votre routeur Wi-Fi.</li> </ol>
L'écran ne fonctionne pas	<ol style="list-style-type: none"> <li>1. Vérifiez que la console est bien branchée à une prise électrique.</li> <li>2. Réinitialisez la console en appuyant sur le bouton « RESET » situé au dos de la console.</li> </ol>
Les données ne sont pas transmises à ProWeatherLive, Wunderground.com ou weathercloud.net	<ol style="list-style-type: none"> <li>1. Vérifiez que votre identifiant de station et clé de station sont corrects.</li> <li>2. Vérifiez que la date et l'heure sont correctes sur la console. Si tel n'est pas le cas, vous pourriez rapporter des données anciennes et non pas des données en temps réel.</li> <li>3. Vérifiez que le fuseau horaire est bien réglé. Si tel n'est pas le cas, vous pourriez rapporter des données anciennes et non pas des données en temps réel.</li> </ol>
Précipitations cumulées Wunderground Durée de réinitialisation compensée d'1 heure lorsque l'appareil est à l'heure d'été	<ol style="list-style-type: none"> <li>1. Veillez à ce que le fuseau horaire de l'appareil soit correctement défini sur Wunderground</li> <li>2. Assurez-vous que le fuseau horaire et l'heure d'été de votre console soient corrects.</li> <li>3. Si vous localisez votre station en dehors des fuseaux horaires des Etats-Unis dans Wunderground, l'heure d'été sera invalide. Pour résoudre ce problème, désactivez la fonction d'heure d'été de la console.</li> </ol>
La pluviométrie n'est pas correcte	<ol style="list-style-type: none"> <li>1. Veillez à ce que le collecteur d'eau de pluie soit propre</li> <li>2. Assurez-vous que l'auget basculeur à l'intérieur fonctionne correctement</li> </ol>
Température trop élevée pendant la journée	<ol style="list-style-type: none"> <li>1. Vérifiez que le ventilateur à l'intérieur de l'abri anti-rayonnements fonctionne correctement.</li> <li>2. Assurez-vous que l'emplacement du capteur n'est pas trop proche des sources de chaleur ou des obstacles tels que les bâtiments, les trottoirs, les murs ou les unités de climatisation.</li> </ol>
Le ventilateur ne tourne plus	Ce ventilateur est alimenté par un panneau solaire et commencera automatiquement à tourner à 2 conditions : 1. Que le panneau solaire soit exposé aux rayons du soleil, et 2. Que la vitesse moyenne du vent soit inférieure 5 m/s pendant 1 minute.

## 13. SPÉCIFICATIONS

### 13.1 CONSOLE

<b>Spécifications générales</b>	
Dimensions (L x H x P)	190 x 140 x 19,5 mm (7.4 x 5.5 x 0.77in)
Poids	325 g (avec les piles)
Alimentation principale	Adaptateur secteur 220V/5V 1A
Port USB	Port USB de type A (pour journal de données et mise à jour du firmware système)
Batterie de secours	CR2032
Plage de température de fonctionnement	-5°C ~ 50°C
Plage d'humidité d'utilisation	10 % - 90 % HUMIDITÉ RELATIVE

<b>Spécification de communication Wifi</b>	
Norme Wifi	802.11 b / g / n
Fréquence de fonctionnement Wifi :	2.4GHz
Type de sécurité de routeur pris en charge	WPA/WPA2, OPEN, WEP (WEP ne fonctionne qu'avec un mot de passe hexadécimal)
Dispositif supporté pour l'interface utilisateur d'installation	Appareils intelligents, ordinateurs portables avec Wifi intégré et fonction de mode AP, par ex. : Smartphone Android, tablette Android, iPhone, iPad ou ordinateur PC/Mac.
Navigateur Web recommandé pour configurer l'interface utilisateur	Navigateurs Web qui prennent en charge HTML 5, tels que la dernière version de Chrome, Safari, Edge, Firefox ou Opera.

<b>Spécifications de communication côté capteur sans fil</b>	
Capteurs de support	1 capteur météo extérieur 7-EN-1 sans fil et jusqu'à 7 capteurs intérieurs thermo-hygro sans fil
Fréquence RF	868 Mhz (version UE ou UK)
Portée de transmission RF	150m

<b>Spécification des fonctions liées au temps</b>	
Affichage de l'heure	HH : MM
Format horaire	12 heures AM / PM ou 24 heures
Affichage de la date	JJ / MM ou MM / JJ
Méthode de synchronisation du temps	Par le serveur de temps d'Internet pour synchroniser l'UTC
Langues en semaine	EN / DE / DE / FR / ES / IT / NL / RU
Fuseau horaire	+13 ~ -12 heures
DST	AUTO / OFF

<b>Spécifications liées au journal de données</b>	
Capacité de la clé USB	Supporte jusqu'à 16 Go
Interface	USB 2.0
Format de stockage	FAT 32
Format de fichier	.CSV

<b>Affichage du baromètre et spécifications fonctionnelles</b>	
<b>Remarque :</b> Les détails suivants sont listés tels qu'ils sont affichés ou fonctionnent sur la console.	
Unité de baromètre	hPa, inHg et mmHg
Plage de mesure	540 ~ 1100 hPa (plage de réglage relative 930 ~ 1050 hPa)

Précision	(700 ~ 1100hPa ± 5hPa) / (540 ~ 696hPa ± 8hPa) (20,67 ~ 32,48 inHg ± 0,15 inHg) / (15,95 ~ 20,55 inHg ± 0,24 inHg) (525 ~ 825mmHg ± 3.8mmHg) / (405 ~ 522mmHg ± 6mmHg) Typique à 25°C (77°F)
Résolution	1hPa / 0,01inHg / 0,1mmHg
Prévisions météo	Ensoleillé / Clair, Légèrement nuageux, Nuageux, Pluvieux, Pluvieux, Pluvieux / Tempête et Milieu enneigé
<b>Affichage de la température intérieure et spécification des fonctions</b>	
<b>Note :</b> Les détails suivants sont listés tels qu'ils sont affichés ou fonctionnent sur la base.	
Unité de température	°C et °F
Précision	-40~5°C ± 2°C (-40 ~ 41°F ± 3,6°F) 5,1~60°C ± 1°C (41.2 ~ 140°F ± 1.8°F)
Résolution	°C / °F (1 décimale)
<b>Affichage de l'humidité intérieure et spécification des fonctions</b>	
<b>Note :</b> Les détails suivants sont listés tels qu'ils sont affichés ou fonctionnent sur la base.	
Unité d'humidité	%
Précision	1 ~ 20% RH ± 6,5% RH à 25°C (77°F) 21 ~ 80% RH ± 3,5% RH à 25°C (77°F) 81 ~ 99% RH ± 6,5% RH à 25°C (77°F)
Résolution	1%
<b>Affichage de la température extérieure et spécification des fonctions</b>	
<b>Note :</b> Les détails suivants sont listés tels qu'ils sont affichés ou fonctionnent sur la base.	
Unité de température	°C et °F
Précision	-40 ~ 60°C ± 0,4°C (-40 ~ 140°F ± 0,7°F)
Résolution	°C / °F (1 décimale)
<b>Affichage de l'humidité extérieure et spécification des fonctions</b>	
<b>Note :</b> Les détails suivants sont listés tels qu'ils sont affichés ou fonctionnent sur la base.	
Unité d'humidité	%
Précision	1 ~ 90% RH ± 2,5% RH à 25°C (77°F) 91 ~ 99% HR ± 3,5% HR à 25°C (77°F)
Résolution	1%
<b>Affichage du capteur thermo-hygro sans fil et spécification des fonctions</b>	
<b>Note :</b> Les détails suivants sont listés tels qu'ils sont affichés ou fonctionnent sur la base.	
Unité de température	°C et °F
Précision	-40 ~ 60°C ± 0,4°C (-40 ~ 140°F ± 0,7°F)
Résolution	°C / °F (1 décimale)
<b>Affichage du capteur thermo-hygro sans fil et spécification des fonctions</b>	
<b>Note :</b> Les détails suivants sont listés tels qu'ils sont affichés ou fonctionnent sur la base.	
Unité d'humidité	%
Précision	1 ~ 90% RH ± 2,5% RH à 25°C (77°F) 91 ~ 99% HR ± 3,5% HR à 25°C (77°F)
Résolution	1%
<b>Affichage de la vitesse du vent et spécifications fonctionnelles</b>	
<b>Note :</b> Les détails suivants sont listés tels qu'ils sont affichés ou fonctionnent sur la console.	
Unité de vitesse du vent	mph, m/s, km/h et nœuds
Plage d'affichage de la vitesse du vent	0 ~ 112mph, 50m/s, 180km/h, 97knots
Résolution	mph, m/s, km/h et nœuds (1 chiffre après la virgule)
Précision de la vitesse	< 5m/s : +/- 0,5m/s ; > 5m/s : +/- 6 % (le plus élevé des deux)
Mode d'affichage	Rafale / Moyenne / Beaufort

Mode d'affichage de la direction du vent	16 directions ou 360 degrés
--	-----------------------------

### Affichage de la pluie et spécifications fonctionnelles

**Remarque :** Les détails suivants sont listés tels qu'ils sont affichés ou fonctionnent sur la base.

Unité de mesure des précipitations	mm et in
Précision pour les précipitations	± 7% ou 1 repère
Gamme des précipitations	0 ~ 19999mm (0 ~ 787,3 in)
Résolution	0,254 mm (3 chiffres après la virgule en mm)
Mode d'affichage des précipitations	Dernière heure / dernières 24h / dernier mois / précipitations du jour et intensité de la pluie

### AFFICHAGE DE LA VITESSE DU VENT ET SPÉCIFICATIONS FONCTIONNELLES

**Remarque :** Les détails suivants sont listés comme ils sont affichés sur la console.

Plage d'affichage	0 ~ 16
Résolution	1 décimale
Mode d'affichage	Indice UV

### SPÉCIFICATION DE L'AFFICHAGE ET DE LA FONCTION DE L'INTENSITÉ LUMINEUSE

**Note :** Les détails suivants sont listés tels qu'ils sont affichés ou fonctionnent sur la console.

Unité d'intensité lumineuse	Klux, Kfc and W/m <sup>2</sup>
Plage d'affichage	0 ~ 200Klux
Résolution	Klux, Kfc et W/m <sup>2</sup> (2 décimales)

### Affichage de l'indice météorologique et spécifications fonctionnelles

**Remarque :** Les détails suivants sont listés tels qu'ils sont affichés ou fonctionnent sur la base

Mode d'indice météorologique	Sensation de ressenti, refroidissement éolien, indice de chaleur et de point de rosée
Plage d'affichage des températures ressenties	-65 ~ 50°C
Plage d'affichage du point de rosée	-20 ~ 80°C
Plage d'affichage de l'indice de chaleur	26 ~ 50°C
Plage d'affichage du refroidissement éolien	-65 ~ 18°C (vitesse du vent > 4,8 km/h)

## 13.2 RÉSEAU DE CAPTEURS 7-EN-1 SANS FIL

Dimensions (L x H x P)	370,5 x 334 x 144,5 mm (14.6 x 13.1 x 5.7in)
Poids	1096g (avec piles)
Alimentation principale	3 piles AA de 1,5 V (Piles au lithium recommandées)
Données météorologiques	température, humidité, vitesse du vent, direction du vent, précipitations, rayonnement UV et intensité lumineuse
Portée de transmission RF	150m
Fréquence RF	868 Mhz (EU, UK)
Intervalle de transmission	- 12 secondes pour données UV, intensité lumineuse, vitesse du vent et direction du vent - 24 secondes pour données de température, humidité et précipitations
Plage de fonctionnement	-40 ~ 60°C (-40 ~ 140°F) Piles au lithium nécessaires

### 13.3 CAPTEUR THERMO-HYGRO SANS FIL

Dimensions (L x H x P)	60 x 113 x 39,5 mm (2.4 x 4.4 x 1.6in)
Poids	126 g (avec les piles)
Alimentation principale	2 piles AA de 1,5 V (Piles au lithium recommandées)
Données météorologiques	Température et humidité
Plage de transmission RF*	100m
Fréquence RF	868 Mhz (EU, UK)
Intervalle de transmission	60 secondes pour la température et l'humidité
Plage de fonctionnement	-40 ~ 60°C (-40 ~ 140°F) Piles au lithium nécessaires

### 14. RECYCLAGE

 Éliminez les matériaux d'emballage correctement en fonction de leur type, tels que le papier ou le carton. Prenez contact avec votre service de collecte des déchets ou une autorité environnementale pour obtenir des informations sur une élimination appropriée.

 Ne jamais éliminer les appareils électriques avec les ordures ménagères !  
■ Conformément à la directive européenne 2002/96/CE sur les appareils électriques et électroniques et ses transpositions aux plans nationaux, les appareils électriques usés doivent être collectés séparément et être recyclés dans le respect des réglementations en vigueur en matière de protection de l'environnement.

 Conformément aux réglementations sur les piles et les piles rechargeables, il est formellement interdit de jeter les piles dans les ordures ménagères. Veillez à éliminer vos piles usagées tel qu'exigé par la loi : à un point de collecte local ou auprès d'un revendeur. Il est interdit de jeter les piles avec les ordures ménagères. Les piles qui contiennent des toxines sont marquées d'un signe et d'un symbole chimique. "Cd" = cadmium, "Hg" = mercure, "Pb" = plomb.

### 15. DÉCLARATION DE CONFORMITÉ CE

Le soussigné, Bresser GmbH, déclare que l'équipement radioélectrique du type : 7003500 satisfait à la directive : 2014/53/UE. L'intégralité de la déclaration de conformité UE est disponible à l'adresse internet suivante : [http://www.bresser.de/download/7003500/CE/7003500\\_CE.pdf](http://www.bresser.de/download/7003500/CE/7003500_CE.pdf)

### 16. GARANTIE ET SERVICE

La période de garantie normale est de 2 ans et commence le jour de l'achat. Pour bénéficier d'une période de garantie prolongée (prestation non obligatoire) telle qu'indiquée sur la boîte cadeau, une inscription sur notre site internet est nécessaire.

Vous pouvez consulter l'intégralité des conditions de garantie ainsi que les informations sur l'extension de la période de garantie et le détail de nos services via le lien suivant : [www.bresser.de/warranty\\_terms](http://www.bresser.de/warranty_terms).



# Service

## DE AT CH BE

Bei Fragen zum Produkt und eventuellen Reklamationen nehmen Sie bitte zunächst mit dem Service-Center Kontakt auf, vorzugsweise per E-Mail.

E-Mail: [service@bresser.de](mailto:service@bresser.de)  
Telefon\*: +49 28 72 80 74 210

### **BRESSER GmbH**

Kundenservice  
Gutenbergstr. 2  
46414 Rhede  
Deutschland

\*Lokale Rufnummer in Deutschland (Die Höhe der Gebühren je Telefonat ist abhängig vom Tarif Ihres Telefonanbieters); Anrufe aus dem Ausland sind mit höheren Kosten verbunden.

## GB IE

Please contact the service centre first for any questions regarding the product or claims, preferably by e-mail.

E-Mail: [service@bresseruk.com](mailto:service@bresseruk.com)  
Telephone\*: +44 1342 837 098

### **BRESSER UK Ltd.**

Suite 3G, Eden House  
Enterprise Way  
Edenbridge, Kent TN8 6HF  
Great Britain

\*Number charged at local rates in the UK (the amount you will be charged per phone call will depend on the tariff of your phone provider); calls from abroad will involve higher costs.

## FR BE

Si vous avez des questions concernant ce produit ou en cas de réclamations, veuillez prendre contact avec notre centre de services (de préférence via e-mail).

E-Mail: [sav@bresser.fr](mailto:sav@bresser.fr)  
Téléphone\*: 00 800 6343 7000

### **BRESSER France SARL**

Pôle d'Activités de Nicopolis  
314 Avenue des Chênes Verts  
83170 Brignoles  
France

\*Prix d'un appel local depuis la France ou Belgique

## NL BE

Als u met betrekking tot het product vragen of eventuele klachten heeft kunt u contact opnemen met het service centrum (bij voorkeur per e-mail).

E-Mail: [info@bresserbenelux.nl](mailto:info@bresserbenelux.nl)  
Telefoon\*: +31 528 23 24 76

### **BRESSER Benelux**

Smirnofstraat 8  
7903 AX Hoogeveen  
The Netherlands

\*Het telefoonnummer wordt in het Nederland tegen lokaal tarief in rekening gebracht. Het bedrag dat u per gesprek in rekening gebracht zal worden, is afhankelijk van het tarief van uw telefoon provider; gesprekken vanuit het buitenland zullen hogere kosten met zich meebrengen.

## ES PT

Si desea formular alguna pregunta sobre el producto o alguna eventual reclamación, le rogamos que se ponga en contacto con el centro de servicio técnico (de preferencia por e-mail).

E-Mail: [servicio.iberia@bresser-iberia.es](mailto:servicio.iberia@bresser-iberia.es)  
Teléfono\*: +34 91 67972 69

### **BRESSER Iberia SLU**

c/Valdemorillo, 1 Nave B  
P.I. Ventorro del Cano  
28925 Alcorcón Madrid  
España

\*Número local de España (el importe de cada llamada telefónica dependen de las tarifas de los distribuidores); Las llamadas des del extranjero están ligadas a costes suplementarios.

**Bresser GmbH**  
Gutenbergstraße 2  
46414 Rhede · Germany  
[www.bresser.de](http://www.bresser.de)

    @BresserEurope

