



BRESSER®

Junior

**Metallsuchgerät
Metal detector**

Art. No. 8810500



- DE Bedienungsanleitung**
- EN Operating Instructions**
- FR Mode d'emploi**
- NL Handleiding**
- ES Instrucciones de uso**
- IT Istruzioni per l'uso**
- PT Manual de Instruções**

(DE) Besuchen Sie unsere Website über den folgenden QR Code oder Weblink um weitere Informationen zu diesem Produkt oder die verfügbaren Übersetzungen dieser Anleitung zu finden.

(EN) Visit our website via the following QR Code or web link to find further information on this product or the available translations of these instructions.

(FR) Si vous souhaitez obtenir plus d'informations concernant ce produit ou rechercher ce mode d'emploi en d'autres langues, rendez-vous sur notre site Internet en utilisant le code QR ou le lien correspondant.

(NL) Bezoek onze internetpagina via de volgende QR-code of weblink, voor meer informatie over dit product of de beschikbare vertalingen van deze gebruiksaanwijzing.

(IT) Vuoi ricevere maggiori informazioni su questo prodotto in una lingua specifica? Visita il nostro sito web al seguente link (QR Code) per conoscere le versioni disponibili.

(ES) ¿Desearía recibir unas instrucciones de uso completas sobre este producto en un idioma determinado? Entonces visite nuestra página web utilizando el siguiente enlace (código QR) para ver las versiones disponibles.

(PT) Deseja um manual detalhado deste produto numa determinada língua? Visite a nossa Website através da seguinte ligação (QR Code) das versões disponíveis.

(DK) Ønsker du en udførlig vejledning til dette produkt på et bestemt sprog? Så besøg vores website ved hjælp af følgende link (QR-kode) for tilgængelige versioner.

(PL) Prosimy więc odwiedzić naszą stronę, korzystając z tego linku (QR Code), aby zapoznać się dostępnymi wersjami.

(CZ) Přejete si podrobný návod k produktu v určitém jazyce? Pak navštivte naši webovou stránku přes následující odkaz (QR Code) a zjistěte, zdali máme Vámi požadovanou verzi k dispozici.

(SI) Izčrpnna navodila za uporabo z dodatnimi informacijami in napotki za odpravljanje napak boste našli na naši internetni strani.

(RU) Вам требуется подробная инструкция на это изделие на определенном языке? Проверьте наличие соответствующей версии инструкции, посетив наш сайт по этой ссылке (QR-код).



MANUAL DOWNLOAD:



www.bresser.de/P8810500

(DE)	BEDIENUNGSANLEITUNG	4
(EN)	INSTRUCTION MANUAL	8
(FR)	MODE D'EMPLOI	12
(NL)	HANDLEIDING	16
(ES)	INSTRUCCIONES DE USO	20
(IT)	ISTRUZIONI PER L'USO	24
(PT)	MANUAL DE INSTRUÇÕES	28

ON/OFF

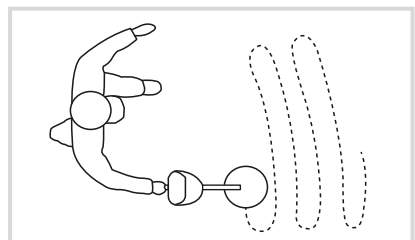
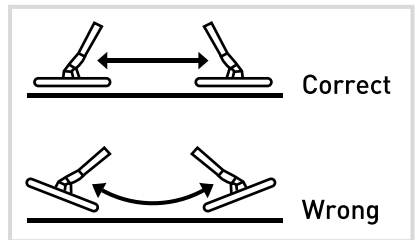
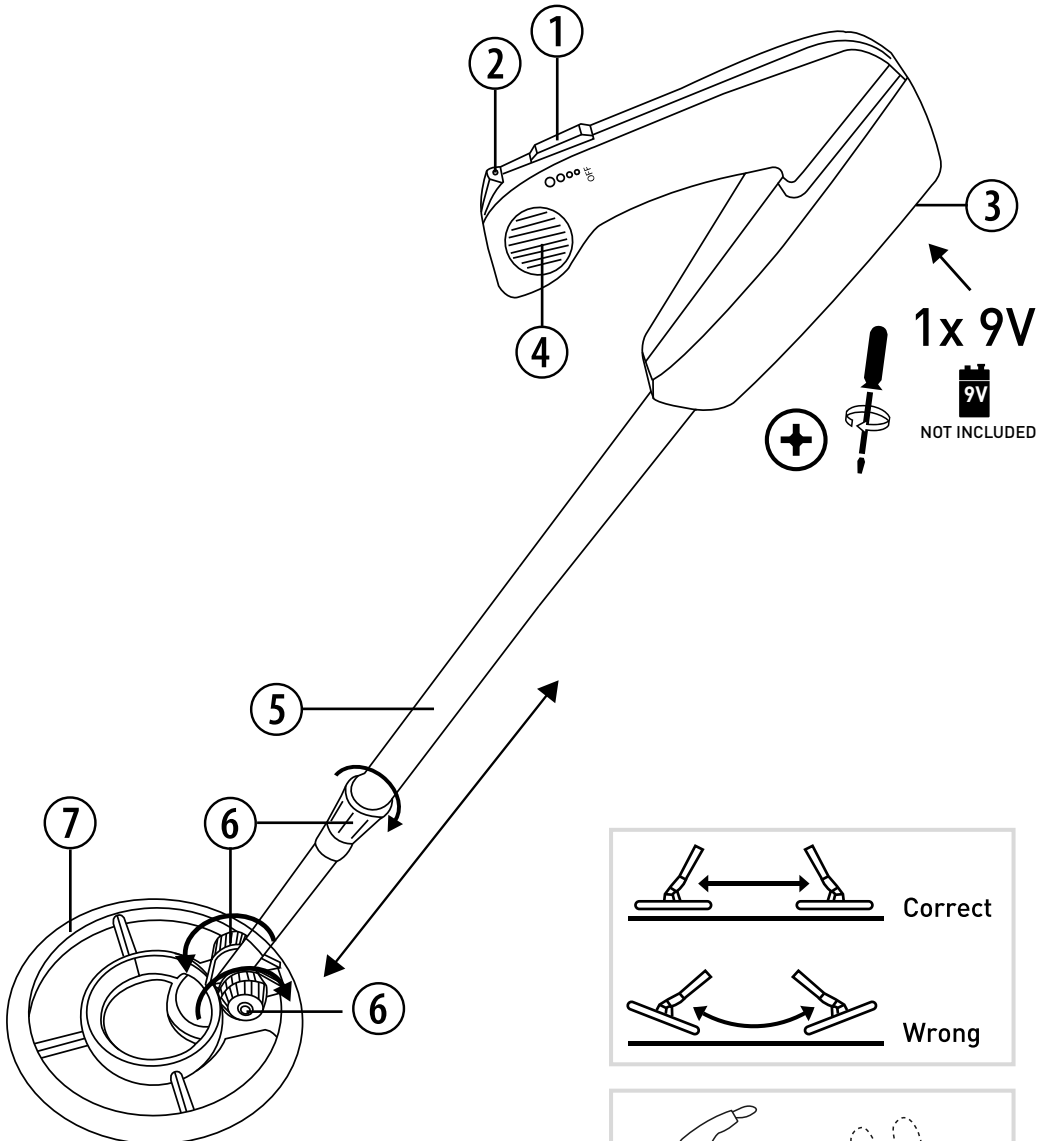



Allgemeine Warnhinweise

- Kinder dürfen das Gerät nur unter Aufsicht benutzen. Verpackungsmaterialien (Plastiktüten, Gummibänder, etc.) von Kindern fernhalten! Es besteht ERSTICKUNGSGEFAHR!
- Nicht geeignet für Kinder unter 3 Jahren!
- **GEFAHR von Sachschäden!** Bauen Sie das Gerät nicht auseinander! Wenden Sie sich im Falle eines Defekts an Ihren Fachhändler. Er nimmt mit dem Service-Center Kontakt auf und kann das Gerät ggf. zwecks Reparatur einschicken.
- **GEFAHR EINES STROMSCHLAGS!** Dieses Gerät beinhaltet Elektronikteile, die über eine Stromquelle (Batterien) betrieben werden. Lassen Sie Kinder beim Umgang mit dem Gerät nie unbeaufsichtigt! Die Nutzung darf nur, wie in der Anleitung beschrieben, erfolgen, andernfalls besteht GEFAHR eines STROMSCHLAGS!
- **VERÄTZUNGSGEFAHR!** Batterien gehören nicht in Kinderhände! Achten Sie beim Einlegen der Batterie auf die richtige Polung. Ausgelaufene oder beschädigte Batterien verursachen Verätzungen, wenn Sie mit der Haut in Berührung kommen. Benutzen Sie gegebenenfalls geeignete Schutzhandschuhe.
- **BRAND-/EXPLOSIONSGEFAHR!** Setzen Sie das Gerät keinen hohen Temperaturen aus. Benutzen Sie nur die empfohlenen Batterien. Gerät und Batterien nicht kurzschließen oder ins Feuer werfen! Durch übermäßige Hitze und unsachgemäße Handhabung können Kurzschlüsse, Brände und sogar Explosionen ausgelöst werden!
- Benutzen Sie nur die empfohlenen Batterien. Ersetzen Sie schwache oder verbrauchte Batterien immer durch einen komplett neuen Satz Batterien mit voller Kapazität. Verwenden Sie keine Batterien unterschiedlicher Marken, Typen oder unterschiedlich hoher Kapazität. Entfernen Sie Batterien aus dem Gerät, wenn es längere Zeit nicht benutzt wird!
- Keinesfalls normale, nicht wieder aufladbare Batterien aufladen! Sie können in Folge des Ladens explodieren.
- Aufladbare Batterien dürfen nur unter Aufsicht von Erwachsenen geladen werden.
- Aufladbare Batterien sind aus dem Spielzeug herauszunehmen, bevor sie geladen werden.
- Für Spannungsschäden in Folge falsch eingelegerter Batterien übernimmt der Hersteller keine Haftung!

Lieferumfang

Metalldetektor, Bedienungsanleitung

Batterien einlegen

Batterien erforderlich:

1x Alkaline Batterie (9V) (nicht enthalten)

Öffnen Sie das Batteriefach mit einem Schraubenzieher und folgen Sie den Polaritätsangaben (+) (-) auf der Innenseite des Fachs. Die Batterie nicht mit Gewalt und der falschen Seite in das Fach zwingen, da dies das Gerät beschädigen kann. Setzen Sie den Batteriefachdeckel wieder auf und ziehen Sie die Schrauben mit einem Schraubendreher fest an.

Teileübersicht

1. Ein-/Ausschalter
2. Signalleuchte / LED Indikator (grün/rot)
3. Batteriefach
4. Signalton (Buzzer)
5. Stiel

6. Sicherungsring
7. Spule

Regeln für die Metallortung

1. International und auch innerhalb Deutschlands gibt es unterschiedliche Vorschriften für die Suche mit einem Metalldetektor. Informiere dich darum unbedingt über die örtlich geltenden Regeln und Gesetze, bevor du loslegst.
2. Respektiere Privateigentum und betrete keine privaten Grundstücke ohne die Erlaubnis des Eigentümers.
3. Zerstöre niemals historische oder archäologische Objekte.
4. Wenn du dir nicht sicher bist, ob du ein Objekt gefunden hast, wende dich an ein Museum oder eine historische Gesellschaft in deiner Nähe.
5. Achte darauf, alle Löcher aufzufüllen und versuche, keine Schäden zu hinterlassen.
6. Entferne und Entsorge jeglichen gefundenen Müll und Abfall.

An folgenden Orten ist die Suche mit einem Metalldetektor immer verboten:

1. Gekennzeichnete und nicht gekennzeichnete Bodendenkmäler
2. Naturschutzgebiete
3. Friedhöfe und Gräber (auch ehemalige Grabanlagen wie Hünengräber)
4. Wälder und nicht bewirtschaftete Wiesen
5. Historische Orte (Schlachtfelder, Feldlager etc.)

Bedienung

1. Dein Metalldetektor wird komplett vormontiert geliefert. Du musst nur noch die Batterie (nicht im Lieferumfang enthalten) in den Metalldetektor einlegen.
2. Um die Länge einzustellen, drehe den Sicherungsring am Stiel des Metalldetektors gegen den Uhrzeigersinn.
3. Pass die gewünschte Länge an und positionier die Spule während des Betriebs flach auf den Boden.
4. Drehe den Sicherungsring im Uhrzeigersinn, um die Länge des Stiels in der gewünschten Position zu sperren.
5. Um die Länge des Metalldetektors auf eine kleinere Einheit einzustellen, löse die Sicherungsringe und positionier den Kopf in der Nähe des Griffs.

Verwendung deines Metalldetektors:

Achte darauf, dass sich keine Metallgegenstände in der Nähe der Suchspule befinden, wenn du das Gerät einschaltest. Schalte jetzt das Gerät ein, indem du den Hebel am Gerät von dir wegbewegst. Ein grünes Licht zeigt an, dass das Gerät eingeschaltet ist. Dein Metalldetektor ist bereits kalibriert und benötigt keine weiteren Einstellungen. Es ist jetzt zur Nutzung auf der empfindlichsten Stufe bereit.

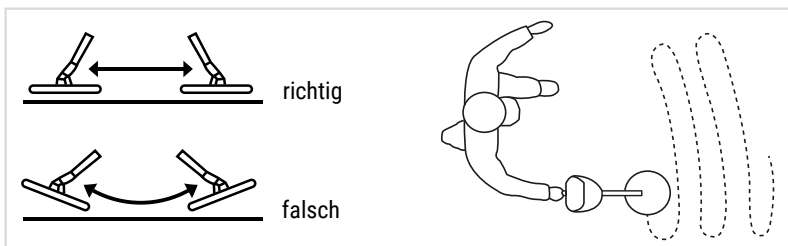

Um Metallgegenstände zu suchen, schwinde dein Metalldetektor langsam hin und her, halte währenddessen die Suchspule ca. 2 cm gleichmäßig über dem Boden. Wenn dein Metalldetektor ein Metallobjekt lokalisiert hat, beginnt es, einen Ton zu abzugeben. Je lauter der Ton, desto stärker ist das Signal, das anzeigt, wie nahe das Objekt zur Spule ist. Dein Metalldetektor hat auch eine Signalleuchte. Bei hoher Signalstärke fängt die Signalleuchte an zu leuchten. Durch die Verwendung der Signalleuchte und dem Signalton, kannst du viele erstaunliche Dinge entdecken, die sich direkt unter der Erde befinden.

Mit dem Metalldetektor spielend die Welt erkunden:

Mit dem Metalldetektor bringst du zum Vorschein, was unter der Erde an Metallgegenständen verborgen liegt. Ob am Strand oder in eurem Garten – an vielen Orten kannst du interessante Entdeckungen machen. Die Bedienung ist ganz einfach. Begib dich direkt auf Entdeckungstour!

Wann du am besten auf die Suche gehen solltest:

Wusstest du, dass die beste Zeit zur Metallortung, direkt nach einem schweren Regenschauer ist? Da der Boden noch weich und nass ist, leitet er besser als trockener Boden. Dadurch hast du jetzt eine bessere Möglichkeit, tiefer vergrabene Gegenstände zu finden, als das bei trockenem Boden der Fall wäre. Die Erkennungsspule ist wasserdicht und kann nach einem Regenschauer in flachem Wasser eingesetzt werden. Wir empfehlen jedoch das Gerät nicht für längere Zeit vollständig unter Wasser zu halten.

Orte an denen du suchen kannst:

1. Der Strand ist der optimale Ort an dem du mit deiner Suche beginnen solltest, da hier weniger Störsignale auftreten und das Ausgraben viel einfacher ist.
2. In den Häusern deiner Verwandten, vor allem diejenigen, die in älteren Häusern leben.
3. Auf deinem eigenen Vorder- und Hinterhof

ACHTUNG: Dieser Metalldetektor ist nicht für militärische Zwecke oder Rettungsmaßnahmen konzipiert.

Hinweise zur Reinigung

- Trenne das Gerät vor der Reinigung von der Stromquelle (Batterie entfernen)!
- Reinige das Gerät nur äußerlich mit einem trockenen Tuch. Benutze keine Reinigungsflüssigkeit, um Schäden an der Elektronik zu vermeiden.
- Schütze das Gerät vor Staub und Feuchtigkeit!
- Entferne die Batterie aus dem Gerät, wenn es längere Zeit nicht benutzt wird!

EG-Konformitätserklärung





Eine „Konformitätserklärung“ in Übereinstimmung mit den anwendbaren Richtlinien und entsprechenden Normen ist von der Bresser GmbH erstellt worden. Der vollständige Text der EG-Konformitätserklärung ist unter der folgenden Internetadresse verfügbar:

www.bresser.de/download/8810500/CE/8810500_CE.pdf

Entsorgung

 Entsorgen Sie die Verpackungsmaterialien sortenrein. Beachten Sie bitte bei der Entsorgung des Geräts die aktuellen gesetzlichen Bestimmungen. Informationen zur fachgerechten Entsorgung erhalten Sie bei den kommunalen Entsorgungsdienstleistern oder dem Umweltamt.

 Werfen Sie Elektrogeräte nicht in den Hausmüll!
Gemäß der Europäischen Richtlinie 2012/19/EG über Elektro- und Elektronik-Altgeräte und deren Umsetzung in nationales Recht müssen verbrauchte Elektrogeräte getrennt gesammelt und einer umweltgerechten Wiederverwertung zugeführt werden. Entladene Altbatterien und Akkus müssen vom Verbraucher in Batteriesammelgefäßen entsorgt werden. Informationen zur Entsorgung alter Geräte oder Batterien, die nach dem 01.06.2006 produziert wurden, erfahren Sie beim kommunalen Entsorgungsdienstleister oder Umweltamt.

 Batterien und Akkus dürfen nicht im Hausmüll entsorgt werden, sondern Sie sind zur Rückgabe gebrauchter Batterien und Akkus gesetzlich verpflichtet. Sie können die Batterien nach Gebrauch entweder in unserer Verkaufsstelle oder in unmittelbarer Nähe (z.B. im Handel oder in kommunalen Sammelstellen) unentgeltlich zurückgeben.

Batterien und Akkus sind mit einer durchgekreuzten Mülltonne sowie dem chemischen Symbol des Schadstoffes bezeichnet.

Cd¹Hg²Pb³

- ¹ Batterie enthält Cadmium
² Batterie enthält Quecksilber
³ Batterie enthält Blei

Garantie & Service

Die reguläre Garantiezeit beträgt 2 Jahre und beginnt am Tag des Kaufs. Um von einer verlängerten, freiwilligen Garantiezeit wie auf dem Geschenkkarton angegeben zu profitieren, ist eine Registrierung auf unserer Website erforderlich.

Die vollständigen Garantiebedingungen sowie Informationen zu Garantiezeitverlängerung und Serviceleistungen können Sie unter www.bresser.de/garantiebedingungen einsehen.



General Warnings

- Children should only use the device under adult supervision. Keep packaging material, like plastic bags and rubber bands, out of the reach of children, as these materials pose a choking hazard.
- Not suitable for children under 3 years!
- **RISK of property damage** – Do not disassemble the device. In the event of a defect, please contact your dealer. The dealer will contact the Service Centre and can send the device in to be repaired, if necessary.
- **RISK of ELECTRIC SHOCK** – This device contains electronic components that operate via a power source (batteries). Children should only use the device under adult supervision. Only use the device as described in the manual; otherwise, you run the risk of an electric shock.
- **RISK OF CHEMICAL BURN** – Keep batteries out of the reach of children! Make sure you insert the batteries correctly. Empty or damaged batteries could cause burns if they come into contact with the skin. If necessary, wear adequate gloves for protection.
- **RISK of FIRE/EXPLOSION!** – Do not expose the device to high temperatures. Use only the recommended batteries. Do not short-circuit the device or batteries, or throw them into a fire. Excessive heat or improper handling could trigger a short-circuit, a fire or an explosion.
- Use only the recommended batteries. Always replace weak or empty batteries with a new, complete set of batteries at full capacity. Do not use batteries from different brands or with different capacities. Remove the batteries from the unit if it has not been used for a long time.
- Never recharge normal, non-rechargeable batteries. This could lead to explosion during the charging process.
- Rechargeable batteries are only to be charged under adult supervision.
- Rechargeable batteries are to be removed from the toy before being charged
- The manufacturer is not liable for damage related to improperly installed batteries!

Scope of delivery

Metal detector, Instruction manual

Insert batteries

Battery Requirements:

1x Alkaline battery (9V) (not included)

Open the battery compartment with a screwdriver and follow the polarity information (+)(-) on the inside of the compartment. Do not force the battery into place with the polarity reversed because this can damage the item. Replace the battery door and tighten the door with a screwdriver.

Parts overview

1. On/off switch
2. Signal light / LED indicator (green/red)
3. Battery compartment
4. Signal tone (buzzer)
5. Stem
6. Locknut
7. Search coil

Rules of metal detection

1. Regulations for using metal detectors vary internationally. Be sure to check the local rules and laws before you start.
2. Respect private property and do not enter without the owner's permission.
3. Never destroy historical or archaeological objects.
4. If you are not sure whether you have found an object, contact a museum or historical society near you.
5. Be sure to fill in all holes and try not to leave any damage.
6. Remove and dispose of any rubbish and litter found.

Operation

1. Your metal detector comes completely assembled. You only need to install the battery (not included) in the metal detector.
2. To adjust the length, turn the locking ring located on the shaft of the metal detector counter-clockwise.
3. Adjust to desired length and position the coil to be flat to the ground while in use.
4. Turn the locking ring clockwise to lock the length of the shaft to desired position.
5. To adjust the length of the metal detector to a smaller unit, loosen the locking rings and position the head close to the handle.

Using your metal detector:

Before powering on the device position the metal detector so the search coil is away from any metal objects. Then turn the unit on by moving the toggle on the device away from you. You will see a green light showing the power is turned on. Your unit is self-calibrated and needs no further adjustment. Your metal detector is ready to be used in the most sensitive detection setting.

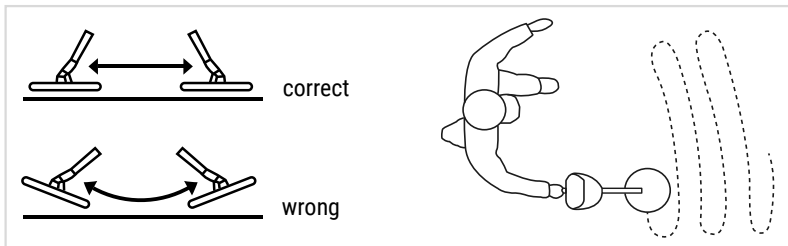

To search for metal objects, swing the metal detector back and forth slowly while keeping the search coil level and approx. 2 cm above the ground. When your metal detector locates a metal object it will start to emit a tone. The more solid and louder the tone, the stronger the signal, which indicates how close the object is to the coil. Your unit also has a signal light that will illuminate when the signal strength is strong. By using both the signal light and the signal tone you will be able to discover many amazing things just below ground.

Playfully explore the world with your metal detector:

With the metal detector, you can uncover what metal objects are hidden underground. Whether on the beach or in your garden - interesting discoveries can be made in many places. And it's very easy to use. Go straight on a discovery tour!

When to use your metal detector:

A great time to go metal detecting is right after a heavy rain, when the ground is soft. Wet ground conducts electricity better than dry ground, so you will have a better chance of locating buried objects than you would walking on dry ground.

This metal detector's detection coil is water resistant, and it can be used in shallow water after a rain. However, it is recommended that you do not submerge the unit for extended time periods.

Places to search:

1. The beach is a great place to start because you get few competing signals on a sandy beach and it will be easier to dig there.
2. At the homes of your relatives--especially those who live in older homes.
3. Your own front and backyards.

CAUTION: Please note that this metal detector is not designed for any military or disarming use.

Notes on Cleaning

- Before cleaning the device, disconnect it from the power supply (remove batteries)!
- Only use a dry cloth to clean the exterior of the device. To avoid damaging the electronics, do not use any cleaning fluid.
- Protect the device from dust and moisture.
- Remove the batteries from the unit if it is not used for a longer time.

EC Declaration of Conformity



Bresser GmbH has issued a "Declaration of Conformity" in accordance with applicable guidelines and corresponding standards. The full text of the EU declaration of conformity is available at the following internet address: www.bresser.de/download/8810500/CE/8810500_CE.pdf

UKCA Declaration of Conformity



Bresser GmbH has issued a „Declaration of Conformity“ in accordance with applicable guidelines and corresponding standards. The full text of the UKCA declaration of conformity is available at the following internet address: www.bresser.de/download/8810500/UKCA/8810500_UKCA.pdf

Bresser UK Ltd. • Suite 3G, Eden House, Enterprise Way, Edenbridge, Kent TN8 6HF, Great Britain

Disposal



Dispose of the packaging materials properly, according to their type, such as paper or cardboard. Contact your local waste-disposal service or environmental authority for information on the proper disposal.



Do not dispose of electronic devices in the household garbage!
As per Directive 2012/19/EC of the European Parliament on waste electrical and electronic equipment and its adaptation into German law, used electronic devices must be collected separately and recycled in an environmentally friendly manner.

Empty, old batteries must be disposed of at battery collection points by the consumer. You can find out more information about the disposal of devices or batteries produced after 6 January 2006 from your local waste-disposal service or environmental authority.

 In accordance with the regulations concerning batteries and rechargeable batteries, disposing of them in the normal household waste is explicitly forbidden. Please make sure to dispose of your used batteries as required by law – at a local collection point or in the retail market. Disposal in domestic waste violates the Battery Directive.

Batteries that contain toxins are marked with a sign and a chemical symbol.

Cd¹Hg²Pb³

¹ battery contains cadmium

² battery contains mercury

³ battery contains lead

Warranty & Service

The regular warranty period is 2 years and begins on the day of purchase. To benefit from an extended voluntary warranty period as stated on the gift box, registration on our website is required.

You can consult the full warranty terms as well as information on extending the warranty period and details of our services at www.bresser.de/warranty_terms.

Consignes générales de sécurité

- Les enfants ne doivent utiliser cet appareil que sous surveillance. Maintenez les enfants éloignés des matériaux d'emballage (sacs plastiques, bandes en caoutchouc, etc.) ! **RISQUE D'ETOUFFEMENT !**
- Ne convient pas aux enfants de moins de 3 ans !
- **RISQUE de dommages matériels !** Ne pas démonter l'appareil ! En cas de défaut, veuillez vous adresser à votre revendeur spécialisé. Celui-ci prendra contact avec le service client pour, éventuellement, envoyer l'appareil en réparation.
- **RISQUE D'ELECTROCUTION !** Cet appareil contient des pièces électroniques raccordées à une source d'alimentation électrique (batteries). Ne jamais laisser les enfants manipuler l'appareil sans surveillance ! L'utilisation de l'appareil doit se faire exclusivement comme décrit dans ce manuel, faute de quoi un **RISQUE D'ELECTROCUTION** peut exister !
- **RISQUE DE BLESSURE !** Les batteries ne sont pas destinées à être manipulées par des enfants ! En équipant l'appareil des batteries, il convient de veiller à ce que la polarité des batteries soit correcte. Les batteries endommagées ou ayant coulées causent des brûlures par acide, lorsque les acides qu'elles contiennent entrent en contact direct avec la peau. Le cas échéant, il convient d'utiliser des gants de protection adaptés.
- **RISQUE D'EXPLOSION / D'INCENDIE !** Ne pas exposer l'appareil à des températures trop élevées. N'utilisez que les batteries conseillées. L'appareil et les batteries ne doivent pas être court-circuitées ou jeter dans le feu ! Toute surchauffe ou manipulation inappropriée peut déclencher courts-circuits, incendies voire conduire à des explosions !
- N'utilisez que les batteries conseillées. Remplacez toujours les batteries trop faibles ou usées par un jeu complet de nouvelles batteries disposant de toute sa capacité. N'utilisez pas de batteries de marques, de types ou de capacités différentes. Les batteries doivent être enlevées de l'appareil lorsque celui-ci est destiné à ne pas être utilisé pendant un certain temps !
- Ne jamais recharger de piles normales non rechargeables ! Les piles à usage unique peuvent exploser lorsqu'elles sont rechargées.
- Les piles rechargeables ne doivent être chargées que sous la surveillance d'un adulte.
- Les piles rechargeables doivent être retirées du jouet avant le chargement.
- Le fabricant refuse toute responsabilité en cas de dommage résultant d'une alimentation électrique inappropriée due à des batteries mal insérées!

Contenu de la livraison

Détecteur de métaux, Manuel d'utilisation

Insérer les piles

Pile requise:

1x Pile alcaline (9V) (non inclus)

Ouvrez le compartiment à piles avec un tournevis et suivez les indications de polarité (+) (-) à l'intérieur du compartiment. Ne pas forcer sur les piles si la polarité est inversée car cela peut endommager l'élément. Replacez le couvercle de la batterie et fixez la porte avec un tournevis.

Vue d'ensemble des pièces

1. Interrupteur marche/arrêt
2. Indicateur LED (vert/rouge)
3. Compartiment des piles
4. Signal sonore (buzzer)

5. Tige
6. Contre-écrou
7. Bobine de recherche

Règles de détection des métaux

1. Les réglementations relatives à l'utilisation des détecteurs de métaux varient d'un pays à l'autre. Assurez-vous de vérifier les règles et lois locales avant de commencer.
2. Respectez la propriété privée et n'entrez pas sans l'autorisation du propriétaire.
3. Ne détruisez jamais d'objets historiques ou archéologiques.
4. Si vous n'êtes pas sûr d'avoir trouvé un objet, contactez un musée ou une société historique près de chez vous.
5. Assurez-vous de remplir tous les trous et essayez de ne pas laisser de dommages.
6. Enlevez et jetez tous les déchets et débris trouvés.

Opération

1. Votre détecteur de métaux est entièrement assemblé. Vous n'avez qu'à installer la pile (non incluses) dans le détecteur de métaux.
2. Pour ajuster la longueur, tournez la bague de verrouillage située sur l'axe du détecteur de métal dans le sens inverse des aiguilles d'une montre.
3. Ajustez la longueur souhaitée et placez la tête sur le sol pendant l'utilisation.
4. Tournez la bague de blocage dans le sens des aiguilles d'une montre pour verrouiller la longueur à la position souhaitée.
5. Pour régler la longueur du détecteur de métaux sur une unité plus petite, desserrez les anneaux de verrouillage et placez la tête près de la poignée.

Utilisation de votre détecteur de métaux:

Avant de mettre l'appareil sous tension, positionnez le détecteur de métal de manière à ce que la tête de recherche ne soit pas en contact avec des objets métalliques. Ensuite, mettez l'appareil en marche en déplaçant l'interrupteur. Vous verrez un voyant vert qui indique que l'appareil est sous tension. Votre appareil est auto-étalonné et ne nécessite aucun réglage supplémentaire. Votre détecteur de métaux est prêt à être utilisé dans la détection la plus sensible.

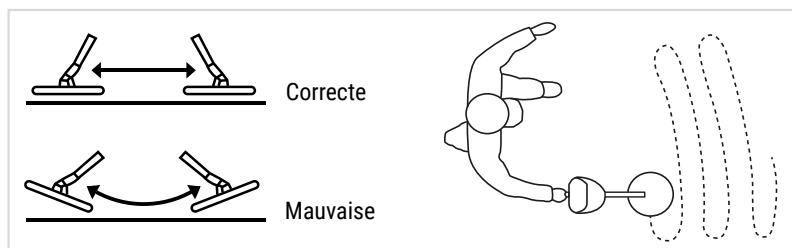

Pour rechercher des objets métalliques, faites pivoter le détecteur de métal lentement tout en gardant le niveau de la tête de recherche et env. 2 cm au-dessus du sol. Lorsque votre détecteur de métal localise un objet métallique, il commencera à émettre une tonalité. Plus le son est solide et plus fort, plus le signal est fort, ce qui indique la proximité de l'objet avec la tête. Votre appareil possède également un lumière qui s'allume lorsque la puissance du signal est forte. En utilisant à la fois la lumière et la tonalité, vous pourrez découvrir de nombreuses choses étonnantes juste sous terre.

Explorez le monde de manière ludique avec votre détecteur de métaux :

Avec le détecteur de métaux, vous pouvez découvrir quels objets métalliques sont cachés sous terre. Que ce soit sur la plage ou dans votre jardin, des découvertes intéressantes peuvent être faites dans de nombreux endroits. Et c'est très facile à utiliser. Partez tout droit pour un circuit découverte !

Quand utiliser votre détecteur de métaux:

Saviez-vous que le meilleur moment, pour aller détecter le métal, est juste après une forte pluie, quand le sol est mou ? Le sol mouillé est un meilleur conducteur que le sol sec. Vous aurez donc une meilleure chance de localiser des objets qui pourraient être enfouis plus profond. La tête de détection est résistante à l'eau, et peut être utilisée dans les eaux peu profondes après une pluie. Il est recommandé de ne pas submerger complètement l'appareil pendant des périodes prolongées.

Lieux à rechercher:

1. La plage est un excellent endroit pour commencer parce que vous obtiendrez moins de signaux concurrents sur une plage de sable et il sera plus facile de là creuser.
2. Aux foyers de vos proches - en particulier ceux qui vivent dans des maisons plus anciennes.
3. Votre propre terrain.

Attention! Ce détecteur de métaux ne sont pas conçus pour une utilisation militaire ou aux fins de désarmement.

REMARQUE concernant le nettoyage

- Avant de nettoyer l'appareil, veuillez le couper de son alimentation électrique (enlevez les batteries) !
- Ne nettoyez l'appareil que de l'extérieur en utilisant un chiffon sec. Ne pas utiliser de liquides de nettoyage, afin d'éviter d'endommager les parties électroniques.
- Protégez l'appareil de la poussière et de l'humidité !
- Les batteries doivent être retirées de l'appareil lorsque celui-ci est destiné à ne pas être utilisé un certain temps.

Déclaration de conformité CE



Bresser GmbH a émis une « déclaration de conformité » conformément aux lignes directrices applicables et aux normes correspondantes. Le texte complet de la déclaration UE de conformité est disponible à l'adresse internet suivante: www.bresser.de/download/8810500/CE/8810500_CE.pdf

ELIMINATION

 Éliminez l'emballage en triant les matériaux. Pour plus d'informations concernant les règles applicables en matière d'élimination de ce type de produits, veuillez vous adresser aux services communaux en charge de la gestion des déchets ou de l'environnement.



Points de collecte sur www.quefairedemesdechets.fr
Privilégiez la réparation ou le don de votre appareil !

 Ne jamais éliminer les appareils électriques avec les ordures ménagères ! Conformément à la directive européenne 2012/19/CE sur les appareils électriques et électroniques et ses transpositions aux plans nationaux, les appareils électriques usés doivent être collectés séparément et être recyclés dans le respect des réglementations en vigueur en matière de protection de l'environnement. Les batteries déchargées et les accumulateurs usés doivent être apportés par leurs utilisateurs dans les points de collecte prévus à cet effet. Pour plus d'informations concernant les règles applicables en matière d'élimination des batteries produites après la date du 01.06.2006, veuillez vous adresser aux services communaux en charge de la gestion des déchets ou de l'environnement.

 En conformité avec les règlements concernant les piles et les piles rechargeables, jeter ces produits avec les déchets ménagers normaux est strictement interdit. Veuillez à bien déposer vos piles usagées dans des lieux prévus à cet effet par la Loi, comme un point de collecte locale ou dans un magasin de détail (une élimination de ces produits avec les déchets domestiques constituerait une violation des directives sur les piles et batteries).

Les piles qui contiennent des toxines sont marquées avec un signe et un symbole chimique. « Cd » = cadmium, « Hg » = mercure, « Pb » = plomb.

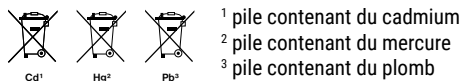

Garantie et Service

La période de garantie normale est de 2 ans et commence le jour de l'achat. Pour bénéficier d'une période de garantie prolongée (prestation non obligatoire) telle qu'indiquée sur la boîte cadeau, une inscription sur notre site internet est nécessaire.

Vous pouvez consulter l'intégralité des conditions de garantie ainsi que les informations sur l'extension de la période de garantie et le détail de nos services via le lien suivant : www.bresser.de/warranty_terms.



Algemene waarschuwingen

- Kinderen mogen het apparaat alleen onder toezicht van volwassenen gebruiken. Houd verpakkingsmateriaal, zoals plastic zakken, elastiekjes enz. buiten het bereik van kinderen. Er bestaat verstikkingsgevaar.
- Niet geschikt voor kinderen jonger dan 3 jaar!
- **RISICO op materiële schade** – Demonteer het apparaat niet. Neem in geval van een defect contact op met uw dealer. De dealer neemt contact op met het Service Center en kan het apparaat opsturen voor reparatie, indien nodig.
- **Gevaar voor elektrische schokken** – Dit apparaat bevat elektronische componenten die werken via een stroombron (batterijen). Kinderen mogen het apparaat alleen onder toezicht van volwassenen gebruiken. Gebruik het apparaat alleen zoals beschreven in de handleiding; er bestaat gevaar voor elektrische schokken.
- **Risico op chemische verbranding** – Houd batterijen buiten het bereik van kinderen! Zorg ervoor dat u de batterijen op de juiste manier plaatst. Lege of beschadigde batterijen kunnen chemische brandwonden veroorzaken als ze in contact komen met de huid. Draag indien nodig adequate handschoenen ter bescherming.
- **Risico van brand/explosie** – Stel het apparaat niet bloot aan hoge temperaturen. Gebruik alleen de aanbevolen batterijen. Sluit het apparaat of de batterijen niet kort en gooi ze niet in het vuur. Overmatige hitte of onjuist gebruik kan kortsluiting, brand of een explosie veroorzaken.
- Gebruik alleen de aanbevolen batterijen. Vervang zwakke of lege batterijen altijd door een nieuwe, volledige set batterijen op volle capaciteit. Gebruik geen batterijen van verschillende merken of met verschillende capaciteiten. Verwijder de batterijen uit het apparaat als het lange tijd niet gebruikt is.
- Laad nooit normale, niet-oplaadbare batterijen, op. Dit kan leiden tot een explosie tijdens het laadproces.
- Oplaadbare batterijen mogen alleen worden opgeladen onder toezicht van volwassenen.
- Oplaadbare batterijen moeten uit het speelgoed worden verwijderd voordat ze worden opgeladen
- De fabrikant is niet aansprakelijk voor schade als gevolg van onjuist geplaatste batterijen!

Leveringsomvang

Metaaldetector, handleiding

Batterijen plaatsen

Batterijvereisten:

1x alkalinebatterij (9V) (niet inbegrepen)

Open het batterijvak met een schroevendraaier en volg de polariteitsinformatie (+) (-) aan de binnenkant van het compartiment. Forceer de batterij niet op zijn plaats met omgekeerde polariteit. Dit kan het artikel beschadigen. Plaats het batterijklepje terug en draai de het vast met een schroevendraaier.

Onderdelenoverzicht

1. AAN/UIT-schakelaar
2. LED-indicator (groen/rood)
3. Batterijcompartiment
4. Signaaltoon (zoemer)
5. Staaf
6. Borgmoer
7. Zoekspoel

Regels voor metaaldetectie

1. De voorschriften voor het gebruik van metaaldetectoren variëren internationaal. Zorg ervoor dat u de lokale regels en wetten controleert voordat u begint.
2. Respecteer privé-eigendom en ga niet binnen zonder toestemming van de eigenaar.
3. Vernietig nooit historische of archeologische voorwerpen.
4. Als u niet zeker weet of u een object hebt gevonden, neem dan contact op met een museum of historische vereniging bij u in de buurt.
5. Zorg ervoor dat u alle gaten opvult en probeer geen schade achter te laten.
6. Verwijder alle gevonden afval en ander vuilnis en gooi het weg.

Werking

1. Uw metaaldetector wordt compleet gemonteerd geleverd. U hoeft alleen de batterij (niet meegeleverd) in de metaaldetector te plaatsen.
2. Om de lengte aan te passen, draait u de borgring op de staaf van de metaaldetector tegen de klok in.
3. Stel de gewenste lengte in en plaats de spoel zo, dat hij dicht bij de grond ligt tijdens het gebruik.
4. Draai de borgring met de klok mee om de lengte van de staaf in de gewenste positie vast te zetten.
5. Om de lengte van de metaaldetector in te korten, maakt u de borgringen los en plaatst u de kop dicht bij de handgreep.

Gebruik van uw metaaldetector:

Voordat u het apparaat inschakelt, plaatst u de metaaldetector a.u.b. zo, dat de zoekspoel zich uit de buurt van metalen voorwerpen bevindt. Schakel vervolgens het apparaat in door de wipschakelaar op het apparaat van u af te bewegen. U ziet een groen lampje dat aangeeft dat de stroom is ingeschakeld. Uw toestel is automatisch gekalibreerd en hoeft niet meer te worden afgesteld. Uw metaaldetector is klaar voor gebruik in de meest gevoelige detectie-instelling.

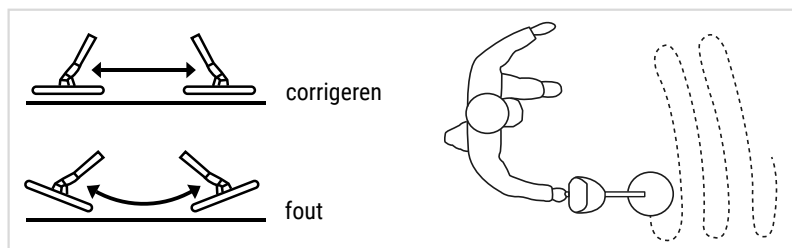

Om naar metalen voorwerpen te zoeken, zwaait u de metaaldetector langzaam heen en weer terwijl u de zoekspoel horizontaal en ca. 2 cm boven de grond houdt. Wanneer uw metaaldetector een metalen voorwerp vindt, begint hij een akoestisch signaal af te geven. Hoe sterker en harder het geluid, hoe sterker het signaal. Dit geeft aan, hoe dicht het voorwerp bij de spoel is. Uw unit heeft ook een signaallampje dat gaat branden als de signaalsterkte sterk is. Met behulp van de signaallamp en de signaaltoon kunt u veel verbazingwekkende dingen onder de grond ontdekken.

Ontdek op een speelse manier de wereld met uw metaaldetector:

Met de metaaldetector kunt u ontdekken welke metalen voorwerpen onder de grond verborgen zijn. Op het strand of in de tuin - op veel plaatsen zijn interessante ontdekkingen te doen. En het is heel gemakkelijk te gebruiken. Ga direct op ontdekkingstocht!

Wanneer moet u uw metaaldetector gebruiken:

Een goed moment om metaaldetectie te doen is direct na een zware regenbui, wanneer de grond zacht is. Natte grond geleidt elektriciteit beter dan droge grond. U heeft zo meer kans om onder de grond begraven voorwerpen te lokaliseren dan op droge grond.

De zoekspoel van deze metaaldetector is waterbestendig en kan na een regenbui in laag water worden gebruikt. Het wordt echter aanbevolen om de eenheid niet gedurende langere tijd onder water te dompelen.

Plaatsen om te zoeken:

1. Het strand is een geweldige plek om te beginnen omdat u weinig concurrerende signalen krijgt op een zandstrand en het gemakkelijker is om daar te graven.
2. Bij uw familieleden thuis, vooral degenen die in oudere huizen wonen.
3. Uw eigen voor- en achtertuin.

WEES VOORZICHTIG! Houd er rekening mee dat deze metaaldetector niet is ontworpen voor militair of ontwapenend gebruik.

Opmerkingen over het schoonmaken

- Voordat u het apparaat reinigt, moet u het loskoppelen van de stroomvoorziening (verwijder de batterijen)!
- Gebruik alleen een droge doek om de buitenkant van het apparaat schoon te maken. Om beschadiging van de elektronica te voorkomen, mag u geen reinigingsvloeistof gebruiken.
- Bescherm het apparaat tegen stof en vocht.
- Verwijder de batterijen uit het apparaat als deze langere tijd niet worden gebruikt.

EG-Verklaring van Overeenstemming

 Bresser GmbH heeft een "Conformiteitsverklaring" conform de geldende richtlijnen en normen afgegeven. De volledige tekst van de EU-conformiteitsverklaring is te vinden op het volgende internetadres: www.bresser.de/download/8810500/CE/8810500_CE.pdf



UKCA-conformiteitsverklaring

 Bresser GmbH heeft een "Conformiteitsverklaring" conform de geldende richtlijnen en normen afgegeven. De volledige tekst van de UKCA-conformiteitsverklaring is beschikbaar op het volgende internetadres: www.bresser.de/download/8810500/UKCA/8810500_UKCA.pdf

Bresser UK Ltd. • Suite 3G, Eden House, Enterprise Way, Edenbridge, Kent TN8 6HF, Great Britain

Verwijdering

 Gooi het verpakkingsmateriaal op de juiste wijze weg, afhankelijk van het soort materiaal, zoals bv. papier of karton. Neem contact op met uw plaatselijke afvalverwijderingsservice of de milieuautoriteit voor informatie over de juiste verwijdering.

 Gooi elektronische apparaten niet bij het huisvuil!
 Volgens de richtlijn 2012/19/EG van het Europees Parlement betreffende afgedankte elektrische en elektronische apparatuur en de aanpassing daarvan aan de Duitse wetgeving, moeten gebruikte elektronische apparaten gescheiden worden ingezameld en op een milieuvriendelijke manier worden gerecycled.

Lege, oude batterijen moeten door de consument worden ingeleverd bij de inzamelpunten voor batterijen. Meer informatie over het verwijderen van apparaten of batterijen die na 6 januari 2006 zijn geproduceerd, vindt u bij uw plaatselijke afvalverwijderingsdienst of de milieudienst.

 In overeenstemming met de voorschriften voor batterijen en oplaadbare batterijen is het uitdrukkelijk verboden deze bij het normale huisvuil te deponeren. Zorg ervoor dat u uw gebruikte batterijen volgens de wettelijke voorschriften weggooit - bij een plaatselijk inzamelpunt of in de detailhandel. Verwijdering in huishoudelijk afval is in strijd met de batterijrichtlijn.

Batterijen die giftige stoffen bevatten, zijn gemarkeerd met een teken en een chemisch symbool.

Cd¹Hg²Pb³

¹Batterij bevat cadmium

²Batterij bevat kwik

³Batterij bevat lood

Garantie & Service

De reguliere garantieperiode is 2 jaar en gaat in op de dag van aankoop. Om te kunnen profiteren van een verlengde garantieperiode op basis van vrijwilligheid, zoals vermeld op de verpakking, is een registratie op onze website vereist.

U kunt de volledige garantievoorwaarden en informatie over de verlenging van de garantieperiode en de details van onze diensten raadplegen op www.bresser.de/warranty_terms.

Advertencias de carácter general

- Los niños solo deberían utilizar el aparato bajo supervisión. Mantener los materiales de embalaje (bolsas de plástico, bandas de goma) alejadas del alcance de los niños. ¡Existe PELIGRO DE ASFIXIA!
- No apto para niños menores de 3 años.
- **¡PELIGRO DE daños materiales!** No desmonte el aparato. En caso de que exista algún defecto, le rogamos que se ponga en contacto con su distribuidor autorizado. Este se pondrá en contacto con el centro de servicio técnico y, dado el caso, podrá enviarle el aparato para su reparación. .
- **¡PELIGRO DE DESCARGA ELÉCTRICA!** Este aparato contiene componentes electrónicos que funcionan mediante una fuente de electricidad (pilas). No deje nunca que los niños utilicen el aparato sin supervisión. El uso se deberá realizar de la forma descrita en el manual; de lo contrario, existe PELIGRO de DESCARGA ELÉCTRICA.
- **¡PELIGRO DE ABRASIÓN!** No dejar las pilas al alcance de los niños. Al colocar las pilas, preste atención a la polaridad. Las pilas descargadas o dañadas producen causticaciones al entrar en contacto con la piel. Dado el caso, utilice guantes protectores adecuados.
- **¡PELIGRO DE INCENDIO/EXPLOSIÓN!** No exponga el aparato a altas temperaturas. Utilice exclusivamente las pilas recomendadas. ¡No cortocircuitar ni arrojar al fuego el aparato o las pilas! El calor excesivo y el manejo inadecuado pueden provocar cortocircuitos, incendios e incluso explosiones.
- Utilice exclusivamente las pilas recomendadas. Recambie siempre las pilas agotadas o muy usadas por un juego completo de pilas nuevas con plena capacidad. No utilice pilas de marcas o modelos distintos ni de distinto nivel de capacidad. ¡Hay que retirar las pilas del aparato si no se va a usar durante un periodo prolongado!
- No cargar en ningún caso pilas no recargables. Podrían explotar como consecuencia de la carga.
- Las pilas recargables sólo pueden cargarse bajo la supervisión de un adulto.
- Las pilas recargables deben retirarse del juguete antes de cargarlo.
- El fabricante no se hace responsable de los daños por tensión como consecuencia de pilas mal colocadas.

Volumen de suministro

Detector de metales, Manual de instrucciones

Inserte las pilas

Requisitos de la batería:

1x Batería alcalina (9V) (no incluido)

Abra el compartimiento de la pila con un destornillador y siga la información de polaridad (+) (-) en el interior del compartimiento. No fuerce la batería en su lugar con la polaridad invertida porque esto puede dañar el elemento. Vuelva a colocar la tapa de la batería y apriete la puerta con un destornillador.

Resumen de las partes

1. Interruptor de encendido/apagado
2. Indicador LED (verde/rojo)
3. Compartimiento para pilas
4. Tono de señal (zumbido)
5. Base
6. Tuerca de seguridad
7. Bobina de búsqueda

Normas de detección de metales

1. La normativa sobre el uso de detectores de metales varía a nivel internacional. Asegúrese de comprobar las normas y leyes de su país antes de empezar.
2. Respete la propiedad privada y no entre sin el permiso del propietario.
3. No destruya nunca objetos históricos o arqueológicos.
4. Si no está seguro de si lo que ha encontrado se trata de un objeto histórico, póngase en contacto con un museo o sociedad histórica cercana.
5. Asegúrese de rellenar todos los hoyos y trate de no dejar ningún desperfecto.
6. Retirar y eliminar la basura y los desperdicios encontrados.

Operación

1. Su detector de metales viene completamente ensamblado. Sólo necesita instalar la batería (no incluidas) en el detector de metales.
2. Para ajustar la longitud, gire el anillo de bloqueo situado en el eje del detector de metal en sentido contrario a las agujas del reloj.
3. Ajuste la longitud deseada y coloque la bobina para que esté plana contra el suelo durante el uso.
4. Gire el anillo de bloqueo en el sentido de las agujas del reloj para bloquear la longitud del eje a la posición deseada.
5. Para ajustar la longitud del detector de metales a una unidad más pequeña, afloje los anillos de bloqueo y coloque la cabeza cerca del mango.

Uso de su detector de metales:

Antes de encender el dispositivo, coloque el detector de metal de modo que la bobina de búsqueda esté lejos de cualquier objeto metálico. A continuación, encienda la unidad moviendo la palanca del dispositivo lejos de usted. Verá una luz verde que indica que la alimentación está encendida.

Su unidad se autocalibra y no necesita ajustes adicionales. Su detector de metales está listo para usarse en el ajuste de detección más sensible.

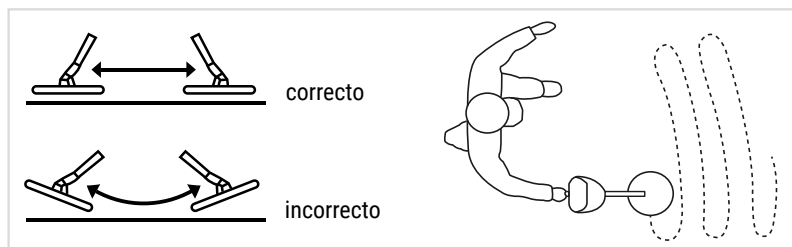

Para buscar objetos metálicos, mueva el detector de metal hacia atrás y hacia delante lentamente mientras mantiene el nivel de la bobina de búsqueda y aprox. 2 cm sobre el suelo. Cuando su detector de metales localiza un objeto de metal comenzará a emitir un tono. Cuanto más sólido y más fuerte sea el tono, más fuerte será la señal, que indica cuán cerca está el objeto de la bobina. Su unidad también tiene una luz que se iluminará cuando la fuerza de la señal es fuerte. Mediante el uso de la luz y el tono podrás descubrir muchas cosas increíbles justo debajo de la tierra.

Explore el mundo de una manera divertida con su detector de metales:

Con el detector de metales, podrá descubrir qué objetos metálicos se esconden bajo tierra. Se pueden hacer interesantes descubrimientos en muchos lugares. En la playa o el jardín, Muy fácil de usar. Empiece ya su viaje de descubrimientos.

Cuándo utilizar su detector de metales:

¿Sabía usted que un gran momento para ir a la detección de metales es justo después de una fuerte lluvia, cuando el suelo es suave? El suelo húmedo es un conductor mejor que el suelo seco, por lo que tendrá una mejor oportunidad de localizar objetos que podrían ser enterrados más profundo de lo que lo haría en tierra seca. La bobina de detección es resistente al agua, y se puede utilizar en aguas poco profundas después de una lluvia. Se recomienda que la unidad no esté completamente sumergida durante períodos de tiempo prolongados.

Lugares a buscar:

1. La playa, que es un gran lugar para comenzar porque usted conseguirá menos señales competidoras en una playa arenosa y será más fácil de cavar allí
2. En los hogares de sus familiares, especialmente aquellos que viven en hogares antiguos
3. Su propio frente y patios traseros.

¡Advertencia! Este detector de metales no está desarrollado para su uso militar u operaciones de rescate.

INSTRUCCIONES de limpieza

- Antes de limpiar el aparato, desconéctelo de la fuente de electricidad (quite las pilas).
- Limpie solamente el exterior del aparato con un paño seco. No utilice productos de limpieza para evitar daños en el sistema electrónico.
- ¡Proteja el aparato del polvo y la humedad!
- Se deben retirar las pilas del aparato si no se va a usar durante un periodo prolongado.

Declaración de conformidad de la Unión Europea (CE)

 Bresser GmbH ha emitido una "Declaración de conformidad" de acuerdo con las directrices y normas correspondientes. El texto completo de la declaración de conformidad de la UE está disponible en la siguiente dirección de Internet:

www.bresser.de/download/8810500/CE/8810500_CE.pdf

ELIMINACIÓN

 Elimine los materiales de embalaje separados por tipos. Obtendrá información sobre la eliminación reglamentaria en los proveedores de servicios de eliminación municipales o en la agencia de protección medioambiental.

 No elimine los electrodomésticos junto con la basura doméstica!
 Conforme a la directiva europea 2012/19/UE sobre aparatos eléctricos y electrónicos usados y a su aplicación en la legislación nacional, los aparatos eléctricos usados se deben recoger por separado y conducir a un reciclaje que no perjudique al medio ambiente. Las pilas y baterías descargadas deben ser llevadas por los consumidores a recipientes de recogida para su eliminación. En los proveedores de servicios de eliminación municipales o en la agencia de protección medioambiental podrá obtener información sobre la eliminación de aparatos o pilas usados fabricados después del 01-06-2006.

 De acuerdo con la normativa en materia de pilas y baterías recargables, está explícitamente prohibido depositarlas en la basura normal. Por favor, preste atención a lo que la normativa obliga cuando usted quiera deshacerse de estos productos - sobre puntos de recogida municipal o en el mercado minorista (disposición sobre violación de la Directiva en materia de los residuos domésticos- pilas y baterías-).

Las pilas y baterías que contienen productos tóxicos están marcados con un signo y un símbolo químico. "Cd"= cadmio, "Hg"= mercurio, "Pb" = plomo

Cd¹Hg²Pb³

- ¹ pila que contiene cadmio
- ² pila que contiene mercurio
- ³ pila que contiene plomo

Garantía y servicio

El período regular de garantía es 2 años iniciándose en el día de la compra. Para beneficiarse de un período de garantía más largo y voluntario tal y como se indica en la caja de regalo es necesario registrarse en nuestra página web.

Las condiciones completas de garantía, así como información relativa a la ampliación de la garantía y servicios, puede encontrarse en www.bresser.de/warranty_terms.

Avvertenze di sicurezza generali

- I bambini possono utilizzare l'apparecchio soltanto sotto la sorveglianza di un adulto. Il materiale di imballaggio (sacchetti di plastica, elastici, ecc.) dev'essere tenuto fuori dalla portata dei bambini! PERICOLO DI SOFFOCAMENTO!
- Non adatto a bambini di età inferiore ai 3 anni!
- **PERICOLO di danni materiali!** Non smontare o aprire l'apparecchio! In caso di guasto, rivolgersi al proprio rivenditore specializzato. Quest'ultimo provvederà a contattare il centro di assistenza e, se necessario, a spedire l'apparecchio in riparazione.
- **RISCHIO DI FOLGORAZIONE!** Questo apparecchio contiene parti elettriche ed elettroniche alimentate da una fonte di corrente (batterie). Non consentire ai bambini di utilizzare l'apparecchio senza supervisione! L'utilizzo deve avvenire soltanto conformemente a quanto descritto nella guida, in caso contrario esiste il PERICOLO di SCOSSA ELETTRICA!
- **RISCHIO DI CORROSIONE!** Tenere le batterie sempre fuori dalla portata dei bambini! Nell'inserire le batterie rispettare la polarità indicata. Batterie scariche o danneggiate possono causare irritazioni se vengono a contatto con la pelle. Se necessario, indossare un paio di guanti di protezione adatti.
- **PERICOLO DI INCENDIO/ESPLOSIONE!** Non esporre l'apparecchio a temperature elevate. Utilizzare esclusivamente l'alimentatore incluso o le batterie consigliate. Non provocare un cortocircuito e non buttare nel fuoco l'apparecchio o le batterie! Un surriscaldamento oppure un utilizzo non conforme può provocare cortocircuiti, incendi e persino esplosioni!
- Utilizzare esclusivamente le batterie consigliate. Sostituire le batterie scariche o usate sempre con una serie di batterie nuove completamente cariche. Non utilizzare batterie di marche, tipi o livelli di carica diversi. Togliere le batterie dall'apparecchio nel caso non venga utilizzato per un periodo prolungato!
- Non tentare mai di ricaricare batterie normali non ricaricabili, poiché potrebbero esplodere.
- Le batterie ricaricabili devono essere caricate solo sotto la supervisione di un adulto.
- Le batterie ricaricabili devono essere rimosse dal giocattolo prima della ricarica.
- Il produttore declina ogni responsabilità per danni causati dalla tensione a seguito dell'inserimento erraneo delle batterie o dell'uso di un alimentatore non adatto.

Contenuto della confezione

Metal detector, istruzioni per l'uso

Inserimento delle batterie

Numero e tipo di batterie necessarie:

1x pila alcalina (9 V) (non inclusa)

Aprire il vano batterie con un cacciavite e seguire la polarità (+) (-) indicata all'interno del vano. Non inserire con forza la batteria nel verso sbagliato, dato che ciò potrebbe danneggiare l'apparecchio. Riposizionare il coperchio e serrare le viti con un cacciavite.

Panoramica dei componenti

1. Interruttore on/off
2. Indicatore LED (verde/rosso)
3. Vano batterie
4. Segnale acustico (cicalino)
5. Stelo
6. Dado di bloccaggio

7. Bobina di ricerca

Regole di rilevamento dei metalli

1. Le normative per l'utilizzo dei metal detector variano a livello internazionale. Premurati di controllare le regole e le leggi locali prima di iniziare.
2. Rispetta la proprietà privata e non entrare senza il permesso del proprietario.
3. Non distruggere mai oggetti storici o archeologici.
4. Se credi di aver trovato un oggetto, contatta un museo o una società storica vicino a te.
5. Premurati di riempire tutti i buchi e cerca di non lasciare danni.
6. Rimuovi e smaltisci i rifiuti e la spazzatura trovati.

Utilizzo

1. Il tuo metal detector viene fornito già completamente assemblato. Devi solo inserire la batteria (non incluse) nel metal detector.
2. Per regolare la lunghezza, ruota l'anello di bloccaggio sulla maniglia del metal detector in senso antiorario.
3. Scegli la lunghezza che preferisci e tieni la bobina parallela al terreno durante il funzionamento.
4. Ruota l'anello di bloccaggio sulla maniglia del metal detector in senso orario per bloccare la lunghezza desiderata.
5. Per impostare una lunghezza ridotta del metal detector, adatta a oggetti più piccoli, allenta gli anelli di bloccaggio e posiziona la testa vicino al manico.

Come usare il metal detector:

Controlla che non ci siano oggetti di metallo vicino alla bobina di ricerca quando accendi l'apparecchio. Ora accendi l'apparecchio spingendo in avanti la levetta sul manico. Una luce LED verde indica che l'apparecchio è acceso. Il tuo metal detector è calibrato e non ha bisogno di ulteriori impostazioni. È sempre pronto per essere utilizzato alla massima sensibilità.

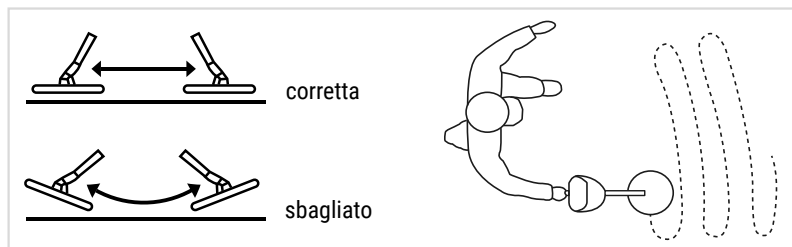

Per cercare oggetti in metallo, muovi lentamente avanti e indietro il tuo metal detector tenendo la bobina di ricerca sempre a più o meno 2cm da terra. Appena il metal detector individua un oggetto metallico inizia ad emettere un suono. Più il suono è alto, più è forte il segnale che indica quanto è vicino l'oggetto alla bobina. Il tuo metal detector ha anche una luce a LED. Quando il segnale è molto forte si accende anche la luce a LED. Utilizzando la luce a LED e il segnale acustico puoi scoprire quante cose incredibili si trovano appena sotto la superficie terrestre.

Divertiti a esplorare il mondo con il tuo metal detector:

Il metal detector ti permette di scoprire quali oggetti metallici si nascondono nel sottosuolo. In spiaggia o nel tuo giardino, sono molti i luoghi in cui puoi fare scoperte interessanti. Ed è facilissimo da usare. Parti subito per un viaggio di scoperta!

Qual è il momento migliore per andare alla ricerca:

Lo sapevi che il momento migliore per andare a cercare tesori è subito dopo un temporale? Infatti, il terreno morbido e umido è un miglior conduttore rispetto al terreno asciutto. In questo modo hai più possibilità di trovare oggetti sepolti a profondità maggiori. La bobina di rivelazione è impermeabile e può essere usata in acque poco profonde anche dopo un temporale. Consigliamo però di non tenere l'apparecchio completamente sotto l'acqua per lungo tempo.

Luoghi dove puoi cercare:

1. La spiaggia è il posto ideale per iniziare le ricerche, poiché ci sono meno interferenze e scavare è molto più facile.
2. Nelle case dei tuoi parenti, soprattutto quelli che vivono in case più vecchie.
3. Nel cortile di casa tua

Attenzione! Questo cercametalli non è sviluppato per l'utilizzo militare od operazioni di salvataggio.

AVVERTENZE per la pulizia

- Prima di procedere alla pulizia, staccare l'apparecchio dalla sorgente di alimentazione (rimuovere le batterie)!
- Pulire l'apparecchio soltanto con un panno asciutto. Non utilizzare detergenti liquidi per evitare danni ai componenti elettronici.
- Proteggere l'apparecchio dalla polvere e dall'umidità!
- Togliere le batterie dall'apparecchio se non viene utilizzato per un periodo di tempo prolungato!

Dichiarazione di conformità CE



Bresser GmbH ha redatto una "dichiarazione di conformità" in linea con le disposizioni applicabili e le rispettive norme. Il testo completo della dichiarazione di conformità UE è disponibile al seguente indirizzo Internet: www.bresser.de/download/8810500/CE/8810500_CE.pdf

SMALTIMENTO



Smaltire i materiali di imballaggio in maniera differenziata. Le informazioni su uno smaltimento conforme sono disponibili presso il servizio di smaltimento comunale o l'Agenzia per l'ambiente locale.



Non smaltire gli apparecchi elettronici con i rifiuti domestici!

Secondo la Direttiva Europea 2012/19/CE riguardante gli apparecchi elettrici ed elettronici usati e la sua applicazione nel diritto nazionale, gli apparecchi elettronici usati devono essere raccolti in maniera differenziata e destinati al riciclaggio ecologico.

Le batterie e le pile scariche devono essere smaltiti dall'utente negli appositi contenitori di raccolta. Le informazioni sugli apparecchi o le batterie prodotte dopo il 01.06.2006 sono disponibili presso il servizio di smaltimento o l'Agenzia per l'ambiente del luogo.

 Le batterie normali e ricaricabili devono essere smaltite correttamente come previsto dalla legge. È possibile restituire le batterie inutilizzate presso il punto vendita o smaltirle gratuitamente presso i punti di raccolta organizzati dai comuni.

Le batterie normali e quelle ricaricabili presentano il simbolo che indica lo smaltimento corretto e il simbolo chimico della sostanza inquinante. Ad esempio: "Cd" sta per cadmio, "Hg" sta per mercurio e "Pb" per piombo.

Cd¹Hg²Pb³

¹ La batteria contiene cadmio

² La batteria contiene mercurio

³ La batteria contiene piombo

Garanzia e assistenza

Il periodo di garanzia regolare è di 2 anni a decorrere dalla data di acquisto. Per prolungare volontariamente il periodo di garanzia come indicato sulla confezione regalo è necessario registrarsi al nostro sitoWeb.

Le condizioni di garanzia complete e maggiori informazioni sul prolungamento della garanzia e sui servizi sono disponibili all'indirizzo www.bresser.de/warranty_terms.

Advertências gerais de segurança

- As crianças só devem utilizar o aparelho sob vigilância. Manter os materiais da embalagem (sacos de plástico, elásticos, etc.) afastados das crianças! RISCO DE ASFIXIA!
- Não é adequado para crianças com menos de 3 anos!
- **RISCO de danos materiais!** Não desmonte o aparelho! Em caso de defeito, consulte o seu distribuidor especializado. Ele contactará o Centro de Assistência e poderá enviar o aparelho para uma eventual reparação.
- **PERIGO DE CHOQUE ELÉTRICO!** Este aparelho contém componentes electrónicos, que são operados por uma fonte de corrente (pilhas). Não deixe as crianças sem vigilância durante o manuseamento do aparelho! A utilização deve efectuar-se conforme o manual, caso contrário há RISCO de CHOQUE ELÉTRICO!
- **PERIGO DE CORROSÃO!** As pilhas devem ser mantidas afastadas das crianças! Preste atenção para colocar a pilha na polaridade correta. Pilhas danificadas ou com derramamento de ácido causam queimaduras graves quando em contacto com a pele. Se necessário, utilize luvas de proteção adequadas.
- **RISCO de INCÊNDIO/EXPLOSÃO!** Não sujeite o aparelho a altas temperaturas. Utilize apenas as pilhas recomendadas. Não curto-circuitar nem atirar para o fogo o aparelho nem as pilhas! O calor excessivo e o manuseamento incorrecto podem provocar curto-circuitos, incêndios e até explosões!
- Utilize apenas as pilhas recomendadas. Substitua as pilhas fracas ou gastas sempre por um conjunto completamente novo com a mesma capacidade. Não utilize pilhas de diferentes marcas, tipos ou capacidade. As pilhas devem ser retiradas do aparelho, se este não for usado durante algum tempo!
- Nunca carregue pilhas normais, não recarregáveis! Elas podem explodir no processo.
- As baterias recarregáveis só podem ser carregadas sob a supervisão de um adulto.
- As baterias recarregáveis devem ser removidas do brinquedo antes de serem carregadas.
- O fabricante não assume qualquer responsabilidade por danos causados por tensão devido a pilhas mal colocadas!

Conteúdo da embalagem

Detetor de Metal, Manual de Instruções

Inserir as pilhas

Requisitos de pilhas:

1x pilha alcalina (9V) (não fornecida)

Abra o compartimento da pilha com uma chave de parafusos e siga as indicações sobre a polaridade (+)(-) no interior do compartimento. Não force a pilha a entrar no compartimento com a polaridade inversa porque pode danificar o produto. Reponha a porta do compartimento da pilha e aperte-a com uma chave de parafusos.

Visão geral das peças

1. Interruptor liga/desliga
2. Indicador LED (verde/vermelho)
3. Compartimento da bateria
4. Tom de sinal (campainha)
5. Caule
6. Contraporca
7. Bobina de busca

Regras de detecção de metais

1. Os regulamentos para o uso de detectores de metais variam internacionalmente. Certifique-se de verificar as regras e leis locais antes de começar.
2. Respeite a propriedade privada e não entre sem a permissão do proprietário.
3. Nunca destrua objetos históricos ou arqueológicos.
4. Se você não tem certeza se encontrou um objeto, entre em contato com um museu ou sociedade histórica perto de você.
5. Certifique-se de preencher todos os orifícios e tente não deixar nenhum dano.
6. Remova e descarte qualquer lixo e lixo encontrados.

Funcionamento

1. O detetor de metal é fornecido completamente montado. Só tem de instalar a bateria (não fornecidas) no detetor de metal.
2. Para regular o comprimento, rode o anel de fixação, situado na haste do detetor de metal, no sentido contrário ao dos ponteiros do relógio.
3. Regule até ao comprimento pretendido e posicione a bobina de modo a estar paralela e junto ao chão enquanto estiver a ser utilizada.
4. Rode o anel de fixação no sentido dos ponteiros do relógio para bloquear o comprimento da haste na posição pretendida.
5. Para regular o comprimento do detetor de metal com vista a obter uma unidade mais pequena, desaparte os anéis de fixação e posicione a cabeça perto da pega.

Utilizar o detetor de metal:

Antes de ligar o aparelho, posicione o detetor de metal de modo a que a bobina de exploração esteja afastada de objetos metálicos. Ligue a unidade afastando o manípulo no aparelho de si. Verá uma luz LED verde, a indicar que a corrente está ligada. A unidade é calibrada automaticamente e não precisa de mais regulações. O detetor de metal está pronto para ser utilizado em ambientes de deteção mais sensíveis.

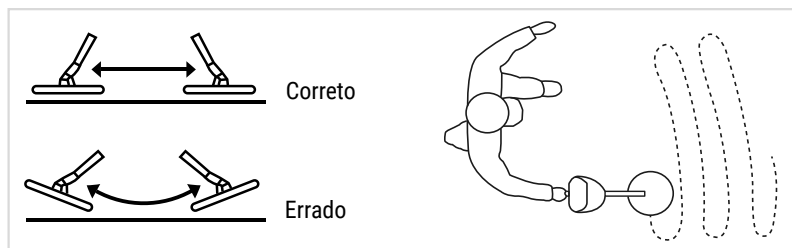

Para procurar objetos de metal, oscile o detetor de metal de lado a lado, devagar, ao mesmo tempo que mantém a bobina de exploração nivelada e a cerca de 2 cm do solo. Quando o detetor de metal localizar um objeto metálico, começa a emitir um sinal sonoro. Quanto mais sólido e alto for o sinal sonoro, mais forte será o sinal, o que indica a proximidade do objeto à bobina. A unidade também dispõe de uma luz LED que se acende quando a intensidade do sinal for forte. Ao utilizar tanto a luz LED como o sinal sonoro, poderá encontrar muitas coisas fascinantes debaixo do solo.

Explore o mundo de forma divertida com seu detector de metais:

Com o detector de metais, você pode descobrir quais objetos de metal estão escondidos no subsolo. Seja na praia ou no seu jardim - descobertas interessantes podem ser feitas em muitos lugares. E é muito fácil de usar. Vá direto em um tour de descoberta!

Quando deve utilizar o seu detector de metal:

Sabia que uma boa altura para fazer uma ronda de detecção de metal é logo após uma chuvada forte, quando o solo está mole? O solo molhado é um melhor condutor do que o solo seco, pelo que terá melhores hipóteses de localizar objetos que poderão estar enterrados a uma maior profundidade do que em solo seco. A bobina de detecção é à prova de água e pode ser utilizada em poças de água poucas profundas após uma chuvada. Recomenda-se que a unidade não fique totalmente imersa durante longos períodos de tempo.

Locais a explorar:

1. A praia, que é um excelente local para começar porque tem menos sinais concorrentes numa praia arenosa e porque é mais fácil escavar nesse tipo de terreno.
2. Nas casas dos seus familiares – sobretudo, os que vivem em casas mais antigas.
3. Os seus próprios jardins ou quintais.

CUIDADO: Por favor note que este detector de metais não foi concebido para qualquer uso militar ou desarmante.

Regras da detecção de metal e da escavação:

1. Alguns parques e terrenos públicos proíbem a detecção de metal e a escavação. Confirme primeiro.
2. Peça sempre autorização ao dono da propriedade antes de entrar em propriedade privada.
3. Seja responsável e tape os buracos que escavar.

INDICAÇÕES sobre a limpeza

- Antes de limpar a fonte de corrente, desligue o aparelho (remover as pilhas)!
- Limpe o aparelho apenas no exterior com um pano seco. Não utilize produtos de limpeza, a fim de evitar danos no sistema electrónico.
- Proteja o aparelho do pó e da humidade!
- As pilhas devem ser retiradas do aparelho, se este não for usado durante algum tempo.

Declaração de conformidade CE

 Foi criada pela < Bresser GmbH > uma "Declaração de conformidade" de acordo com as directivas e respectivas normas aplicáveis. O texto integral da declaração CE de conformidade está disponível no seguinte endereço Internet: www.bresser.de/download/8810500/CE/8810500_CE.pdf

ELIMINAÇÃO

 Separe os materiais da embalagem. Pode obter mais informações sobre a reciclagem correta nos serviços municipais ou na agência do meio ambiente.

 Não deposite os seus aparelhos electrónicos no lixo doméstico!
De acordo com a Directiva Europeia 2012/19/CE sobre aparelhos eléctricos e electrónicos e sua conversão na legislação nacional, os aparelhos electrónicos em fim de vida devem ser separados e sujeitos a uma reciclagem ambientalmente correta.

Pilhas e baterias antigas descarregadas têm de ser depositadas pelo consumidor em recipientes especiais de recolha para pilhas (pilhões). Pode obter mais informações sobre aparelhos obsoletos ou pilhas, produzidas após 01.06.2006, nos serviços municipais ou na agência do meio ambiente.

 As pilhas e as baterias não devem ser eliminadas juntamente com o lixo doméstico, mas é obrigatório serem entregues para reciclagem em locais próprios. Após o uso, pode entregar as pilhas nos nossos locais de venda ou entregá-las gratuitamente num local próximo (por ex. em estabelecimentos comerciais ou em pilhómetros).

As pilhas e as baterias devem estar identificadas com um recipiente para lixo rasurado bem como com o símbolo de material perigoso, "Cd" significa cádmio, "Hg" significa mercúrio e "Pb" significa chumbo.



Garantia e Serviço

O período normal da garantia é de 2 anos a partir da data da compra. Para beneficiar de uma extensão da garantia, conforme indicado na caixa, tem de se registar no nosso website.

Pode consultar os termos completos da garantia, bem como a informação acerca da extensão da garantia e mais detalhes dos nossos serviços em: www.bresser.de/warranty_terms.



BRESSER[®]
— junior —

Contact

Bresser GmbH
Gutenbergstraße 2
46414 Rhede · Germany
www.bresser.de

    @BresserEurope

Bresser UK Ltd.
Suite 3G, Eden House
Enterprise Way, Edenbridge,
Kent TN8 6HF, Great Britain