



Estación meteorológica WIFI de pantalla HD con sensor profesional 7 en 1

Art. No. 7003500



DE Besuchen Sie unsere Website über den folgenden QR Code oder Weblink um weitere Informationen zu diesem Produkt oder die verfügbaren Übersetzungen dieser Anleitung zu finden.

EN Visit our website via the following QR Code or web link to find further information on this product or the available translations of these instructions.

FR Si vous souhaitez obtenir plus d'informations concernant ce produit ou rechercher ce mode d'emploi en d'autres langues, rendez-vous sur notre site Internet en utilisant le code QR ou le lien correspondant.

NL Bezoek onze internetpagina via de volgende QR-code of weblink, voor meer informatie over dit product of de beschikbare vertalingen van deze gebruiksaanwijzing.

ES ¿Desearía recibir unas instrucciones de uso completas sobre este producto en un idioma determinado? Entonces visite nuestra página web utilizando el siguiente enlace (código QR) para ver las versiones disponibles.

IT Desidera ricevere informazioni esaustive su questo prodotto in una lingua specifica? Venga a visitare il nostro sito Web al seguente link (codice QR Code) per conoscere le versioni disponibili.

RU Посетите наш сайт, отсканировав QR-код, или перейдите ссылке, чтобы больше узнать об этом товаре или скачать руководство по эксплуатации на другом языке.



www.bresser.de/P7003500



GARANTIE · WARRANTY · GARANTÍA · GARANZIA · ГАРАНТИЯ



www.bresser.de/warranty_terms

WORKS WITH:



<https://proweatherlive.net>



<https://www.wunderground.com>



<https://weathercloud.net>



<https://awekas.at>

APP DOWNLOAD:



Weather Underground is a registered trademark of The Weather Channel, LLC. both in the United States and internationally. The Weather Underground Logo is a trademark of Weather Underground, LLC. Find out more about Weather Underground at www.wunderground.com

Apple and the Apple logo are trademarks of Apple Inc., registered in the U.S. and other countries. App Store is a service mark of Apple Inc., registered in the U.S. and other countries. Google Play and the Google Play logo are trademarks of Google Inc.

TABLA DE CONTENIDOS

1.	INTRODUCCIÓN	7
2.	ANTES DE LA INSTALACIÓN	7
2.1	COMPROBACIÓN	7
2.2	SELECCIONAR LA UBICACIÓN	7
3.	INSTALACIÓN - PRIMEROS PASOS	8
3.1	CONJUNTO DE SENSORES 7 EN 1	8
3.1.1	VENTILADOR DE AIREACIÓN INTELIGENTE	9
3.1.2	INSTALACIÓN DE LAS PILAS	9
3.1.3	INSTALACIÓN DEL CONJUNTO DE SENSORES	9
3.1.4	MONTAJE DE POSTES Y ALINEACIÓN DE DIRECCIÓN	11
3.2	SENSOR TERMOHIGROMÉTRICO INALÁMBRICO	12
3.2.1	INSTALACIÓN DEL SENSOR TERMOHIGROMÉTRICO INALÁMBRICO	12
3.2.2	COLOCACIÓN DEL SENSOR	12
3.3	SENSOR OPCIONAL	13
3.4	RECOMENDACIÓN PARA LOGRAR LA MEJOR COMUNICACIÓN INALÁMBRICA	13
3.5	CONSOLA CON PANTALLA	14
3.5.1	INSTALACIÓN DE LA PILA DE RESPALDO Y ENCENDIDO	14
3.5.2	CONFIGURACIÓN DE LA CONSOLA CON PANTALLA	15
4.	FUNCIONES Y MODO DE EMPLEO DE LA CONSOLA CON PANTALLA	16
4.1	PANTALLA INICIAL	16
4.2	BOTONES DE LA PANTALLA	16
4.3	SELECCIÓN DE LAS PANTALLAS DE VISUALIZACIÓN	18
4.3.1	PANTALLA DE INICIO	18
4.3.2	PANTALLA DETALLADA	19
4.3.3	PANTALLA GENERAL	20
4.4	FUNCIONES DE LA CONSOLA	20
4.4.1	PRONÓSTICO DEL TIEMPO	20
4.4.2	FASE LUNAR	21
4.4.3	INDICADOR TENDENCIA	21
4.4.4	RECEPCIÓN DE LA SEÑAL INALÁMBRICA	21
4.4.5	ESTADO DE LA CONEXIÓN WI-FI	21
4.4.6	SENSACIÓN TÉRMICA E ÍNDICES	22
4.4.7	INDICACIÓN DE LA LLUVIA	22
4.4.8	PRESIÓN BAROMÉTRICA	23
4.4.9	VELOCIDAD Y DIRECCIÓN DEL VIENTO	23
4.4.10	INTENSIDAD DE LA LUZ E ÍNDICE UV	24
4.4.11	SALIDA Y PUESTA DEL SOL / SALIDA Y PUESTA DE LA LUNA	25
4.5	MODO DE NAVEGACIÓN ENTRE LOS SENSORES CH OPCIONALES	25
4.6	REGISTROS MÁXIMO/MÍNIMO	25
4.7	GRÁFICO DEL HISTORIAL	26
4.8	PANTALLA DE REGISTRO DE DATOS	27
4.8.1	FUNCIONAMIENTO DE LA PANTALLA DE REGISTRO DE DATOS	27
4.8.2	BUSCAR LA FILA DE DATOS	27
4.9	MENÚ DE AJUSTES	28
4.9.1	AJUSTE DE LA HORA Y LA FECHA	28
4.9.2	CONFIGURACIÓN DE LA ALARMA	29
4.9.3	AJUSTES DE LA PANTALLA	29
4.9.4	AJUSTE DE LAS UNIDADES	30
4.9.5	ESTADO DE LOS SENSORES Y EDICIÓN	30
4.9.6	CONFIGURACIÓN DE LA ALARMA	31
4.9.7	AJUSTES DE CALIBRACIÓN	33
4.9.8	OTROS AJUSTES	35
4.9.9	AJUSTE DEL REGISTRO DE DATOS	36
5.	FUNCIÓN DE REGISTRO DE DATOS	36
5.1	PARA INICIAR LA GRABACIÓN DE LOS DATOS	36
5.2	PARA DETENER LA GRABACIÓN DE LOS DATOS	36
5.3	FORMATO DE LOS DATOS Y FUNCIONAMIENTO	36

6.	CREAR UNA CUENTA EN UN SERVIDOR METEOROLÓGICO Y AÑADIR LA ESTACIÓN	37
6.1	PARA PROWEATHERLIVE (PWL)	37
6.2	PARA WEATHER UNDERGROUND (WU)	39
6.3	PARA WEATHERCLOUD (WC)	40
6.4	PARA AWEKAS	42
7.	SETUP CONEXIÓN WI-FI	42
7.1	PASOS PARA ACCEDER A LA INTERFAZ DE CONFIGURACIÓN	42
7.2	VISIÓN GENERAL DE LA PÁGINA DE CONFIGURACIÓN Y FUNCIONAMIENTO	43
7.3	VISIÓN GENERAL DE LA PÁGINA DE CONFIGURACIÓN AVANZADA Y FUNCIONAMIENTO	44
8.	VISUALICE SUS DATOS METEOROLÓGICOS EN EL SERVIDOR O LOS SERVIDORES METEOROLÓGICOS	44
8.1	VISUALICE SUS DATOS METEOROLÓGICOS EN PROWEATHERLIVE	44
8.2	VEA SUS DATOS METEOROLÓGICOS EN WUNDERGROUND	45
8.3	VER SUS DATOS METEOROLÓGICOS EN WEATHERCLOUD	45
8.4	VISUALIZACIÓN DE SUS DATOS METEOROLÓGICOS EN AWEKAS	45
9.	ACTUALIZACIÓN DE FIRMWARE	46
9.1	ACTUALIZAR EL FIRMWARE DEL SISTEMA	46
9.1.1	PASOS PARA ACTUALIZAR EL FIRMWARE DEL SISTEMA	46
9.2	ACTUALIZAR EL FIRMWARE DE LA WI-FI	47
9.2.1	PASOS PARA ACTUALIZAR EL FIRMWARE DE LA CONEXIÓN WI-FI	47
10.	OTRAS ACCIONES	47
10.1	CAMBIAR LAS PILAS DEL SENSOR O LOS SENSORES ACTUALES	47
10.1.1	EMPAREJAR EL SENSOR O LOS SENSORES MANUALMENTE	48
10.2	EMPAREJAR UNO O VARIOS SENSORES INALÁMBRICOS ADICIONALES (OPCIONAL)	48
10.3	REINICIAR Y RESTABLECER LOS AJUSTES DE FÁBRICA	48
11.	MANTENIMIENTO DEL CONJUNTO DE SENSORES 7 EN 1	48
12.	SOLUCIÓN DE PROBLEMAS	49
13.	ESPECIFICACIONES	50
13.1	CONSOLA	50
13.2	CONJUNTO DE SENSORES 7 EN 1 INALÁMBRICO	52
13.3	SENSOR TERMOHIGROMÉTRICO INALÁMBRICO	53
14.	RECICLAJE	53
15.	DECLARACIÓN DE CONFORMIDAD CE	53
16.	GARANTÍA Y SERVICIO	53

SOBRE ESTE MANUAL DE INSTRUCCIONES

 El presente manual de instrucciones se debe considerar parte integrante del aparato.

 Antes de utilizar el aparato, lea detenidamente las indicaciones de seguridad y el manual de instrucciones.

Guarde el presente manual de instrucciones por si necesita volver a utilizarlo más tarde. En caso de venta o entrega del aparato a terceros, se debe entregar también al siguiente propietario/usuario del producto.

Este producto está pensado únicamente para uso privado. Se desarrolló como un medio electrónico para el uso de servicios multimedia.

ADVERTENCIAS GENERALES

RIESGO DE ASFIXIA

Mantenga los materiales de embalaje, como las bolsas de plástico y las gomas elásticas, fuera del alcance de los niños, ya que estos materiales representan un peligro potencial de asfixia.

RIESGO DE DESCARGA ELÉCTRICA

Este dispositivo contiene componentes electrónicos que funcionan a pilas. Los niños deben utilizarlo solo bajo supervisión de un adulto. Úselo solo como se describe en el manual, de lo contrario corre el riesgo de que se produzcan descargas eléctricas.

RIESGO DE QUEMADURAS QUÍMICAS

La fuga de ácido de la batería puede provocar quemaduras químicas. Evite el contacto del ácido de la batería con la piel, los ojos y las membranas mucosas. En caso de contacto con el ácido, enjuague la zona afectada con abundante agua inmediatamente y busque atención médica.

RIESGO DE INCENDIO/EXPLOSIÓN

Utilice solo las pilas recomendadas. No cortocircuite el dispositivo o las pilas, ni las arroje al fuego. El calor excesivo y el manejo inadecuado pueden provocar cortocircuitos, incendios e incluso explosiones.

NOTA:

No desmonte el aparato. En caso de avería, póngase en contacto con su distribuidor. Este se pondrá en contacto con el servicio técnico y, dado el caso, podrá enviar el aparato a reparación.

No sumerja nunca el dispositivo en el agua.

No someta la unidad a fuerza excesiva, golpes, polvo, temperaturas extremas o humedad elevada, ya que ello podría provocar un mal funcionamiento, una menor duración de los componentes electrónicos, dañar las pilas y las piezas.

Utilice solo las pilas recomendadas. Recambie siempre las pilas agotadas o muy usadas por un juego completo de pilas nuevas a plena capacidad. No utilice pilas de marcas o modelos distintos ni de distinto nivel de capacidad. Retire las pilas del aparato si no lo va a usar durante un periodo prolongado de tiempo.

El fabricante no se hace responsable de los daños ocasionados por voltaje como consecuencia de usar una fuente de alimentación eléctrica incorrecta.

1. INTRODUCCIÓN

Le agradecemos que haya escogido la estación meteorológica WI-FI con pantalla HD y sensor profesional 7 en 1. Este sistema puede mostrar información meteorológica completa en la pantalla HD, y permite cargar los datos meteorológicos a diversos servidores a los que puede acceder gratuitamente. Este producto ofrece a los observadores profesionales del tiempo o a los entusiastas del tiempo un rendimiento robusto con una amplia gama de opciones y sensores. Utilizando el navegador web de su teléfono móvil y PC/Mac, puede acceder a sus propias predicciones del tiempo locales, máximas/mínimas, totales y promedios para casi todas las variables meteorológicas en cualquier ubicación.

GUÍA DE INICIO RÁPIDO

En el siguiente manual de instrucciones se explican los pasos necesarios para instalar la estación meteorológica y subir datos a Internet, y se proporcionan referencias a los apartados pertinentes.

PASO	DESCRIPCIÓN	APARTADO
1	Encender el conjunto de sensores 7 en 1	3.1
2	Encender el sensor termohigrométrico	3.2
2	Encender la consola con pantalla y enlazarla con el sensor y el conjunto de sensores	3.5
3	Ajustar la fecha y la hora en la consola con pantalla	3.5.2
4	Restablecer la lluvia a cero	4.4.7.2
5	Configurar la WiFi	7.2
6	Registrarse en servidores meteorológicos y subir datos	8

2. ANTES DE LA INSTALACIÓN

2.1 COMPROBACIÓN

Antes de instalar la estación meteorológica permanentemente, recomendamos al usuario que la utilice en una ubicación a la que se pueda acceder fácilmente. De este modo, podrá familiarizarse con las funciones de la estación meteorológica y los procedimientos de calibración, para asegurarse de que todo funciona correctamente antes de instalarla de manera definitiva.

2.2 SELECCIONAR LA UBICACIÓN

Antes de instalar el conjunto de sensores, tenga en cuenta lo siguiente:

1. Hay que limpiar el pluviómetros cada varios meses
2. Las pilas deben cambiarse cada 2 a 2,5 años
3. Evite la radiación de calor reflejado desde estructuras y edificios contiguos. Lo ideal es instalar el conjunto de sensores a una distancia de 1,5 m (5') de cualquier edificio, estructura, suelo o tejado.
4. Escoja un área de espacio abierto expuesta a la luz directa del sol son que haya obstáculos a la lluvia, el viento y la luz del sol.
5. El rango de transmisión entre el conjunto de sensores y la consola con pantalla puede alcanzar una distancia de 100 m (o 300 pies) en línea de visión, siempre y cuando no haya obstáculos que interfieran entre ellos o en sus proximidades, como árboles, torres o líneas de alta tensión. Compruebe la calidad de la señal recibida para asegurarse de que haya una buena recepción.
6. Los electrodomésticos, como frigoríficos, alumbrado o atenuadores pueden provocar interferencia electromagnética (IEM), mientras que la interferencia de radiofrecuencia (IRF) de dispositivos que utilicen la misma frecuencia de radio puede provocar intermitencia de la señal. Seleccione una ubicación situada como mínimo a 1-2 metros (3-5 pies) de dichas fuentes de interferencias, para asegurar una recepción óptima.

3. INSTALACIÓN - PRIMEROS PASOS

3.1 CONJUNTO DE SENSORES 7 EN 1

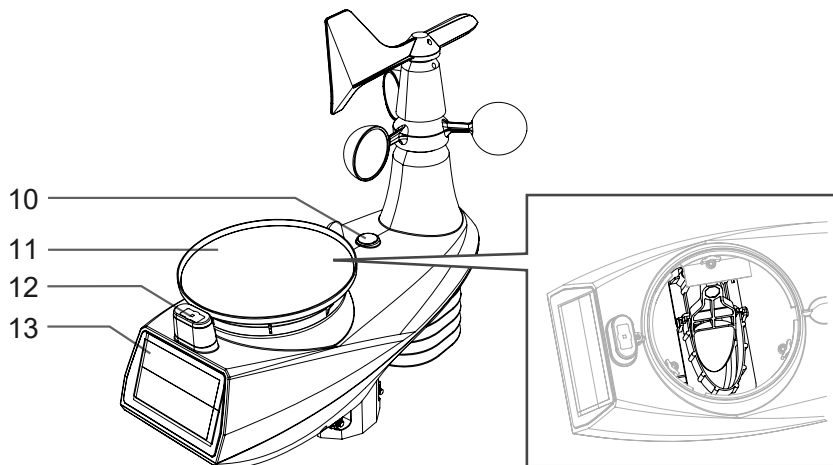
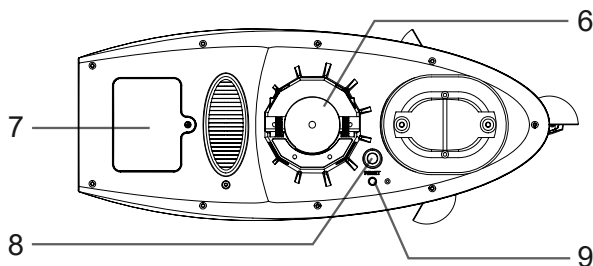
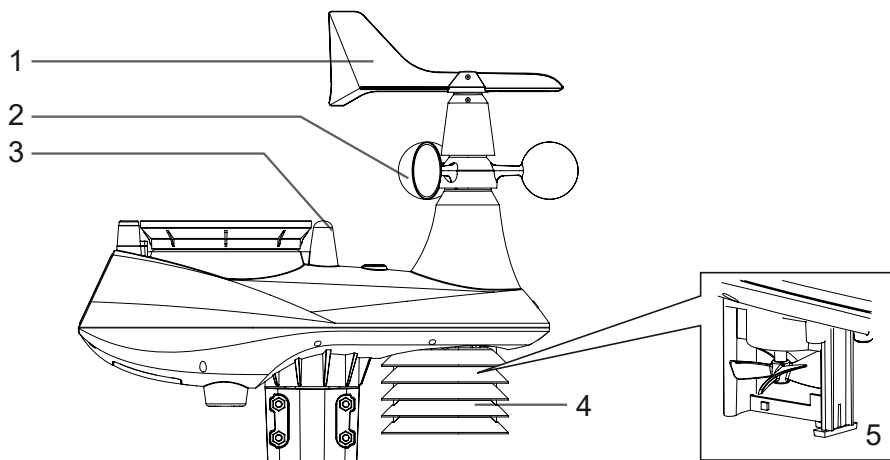

1. Veleta
2. Cazoletas

3. Antena

4. Escudo contra la radiación

5. Sensor termohigrométrico y ventilador de aireación

6. Piezas de montaje (aptas para poste de 35
~40mm de diámetro)

7. Puerta de la batería

8. Botón [**RESET**]

9. LED de estado de la transmisión

10. Gradiente de nivel de burbuja

11. Colector de lluvia

12. Sensor de luz / UV

13. Panel solar

3.1.1 VENTILADOR DE AIREACIÓN INTELIGENTE

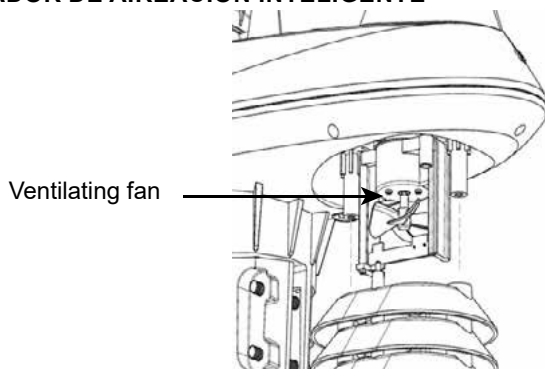

Un ventilador de ventilación está instalado dentro de los escudos de radiación para reducir el impacto del efecto del calor solar. El ventilador funciona mediante un panel solar y empezará a girar automáticamente cuando se dan 2 circunstancias:

1. Cuando el sol brilla sobre el panel solar, y 2; La velocidad media del viento es menor que 5 m/s durante 1 minuto.

3.1.2 INSTALACIÓN DE LAS PILAS

Desenrosque el tornillo de la tapa de las pilas en la parte de abajo del aparato. Introduzca las 3 pilas AA (no recargables) de acuerdo con la polaridad +/- indicada.

El indicador LED rojo en la parte trasera del conjunto de sensores se encenderá, y después parpadeará cada 12 segundos.



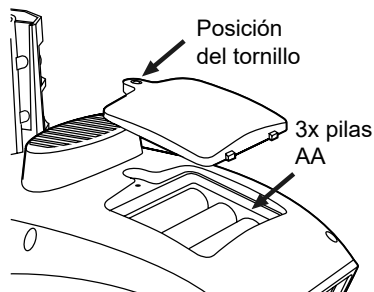

NOTA:

- Cuando las pilas estén instaladas correctamente, el LED rojo empezará a parpadear cada 12 segundos.
- Recomendamos utilizar pilas de litio AA no recargables para climas fríos, pero las pilas alcalinas normales son suficiente para la mayoría de los climas.

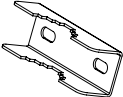

3.1.3 INSTALACIÓN DEL CONJUNTO DE SENSORES

INSTALACIÓN DEL KIT DE MONTAJE

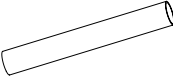
				
1. 2 pernos en U	2. 4 abrazaderas de montaje en poste	3. 4 arandelas planas	4. 4 tuercas hexagonales	5. Poste de acero inoxidable

Nota:
Poste de acero inoxidable
colocado debajo de la
bandeja de huevos, por
favor, compruebe antes de
desechar el embalaje.

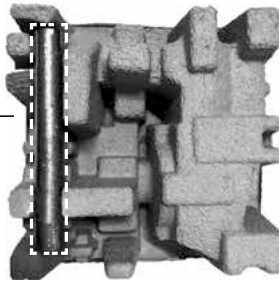

Paso 1:

Enchufe el poste de acero inoxidable en
el orificio de montaje del sensor y apriete
los tornillos.

Nota:

Por favor, asegúrese de que el sensor
tenga baterías nuevas instaladas y que
esté emparejado con la consola.

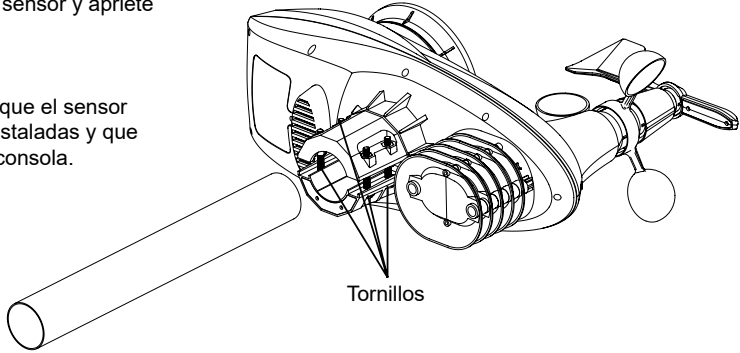

Paso 2:

Sujete el poste de acero inoxidable en
su poste fijo (compre por separado)
con pernos en U, abrazaderas para
montaje en poste y tuercas.

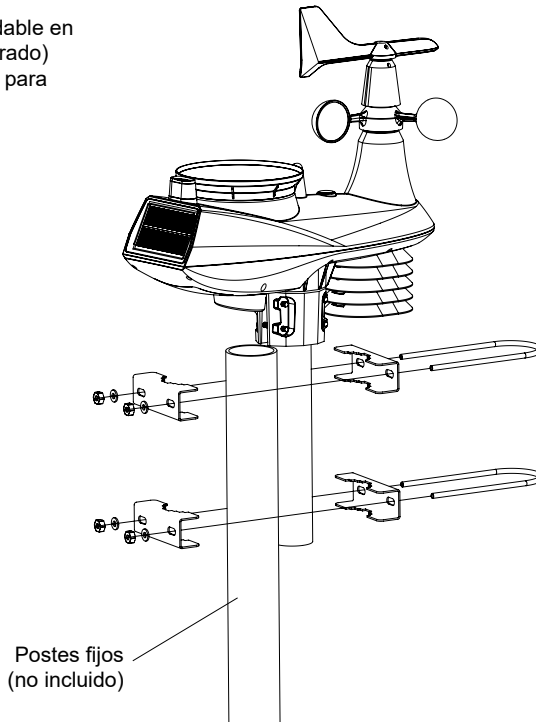

3.1.4 MONTAJE DE POSTES Y ALINEACIÓN DE DIRECCIÓN

Instale el sensor inalámbrico 7-IN-1 en un lugar abierto sin obstrucciones por encima y alrededor del sensor para una medición precisa de la lluvia y el viento. Instale el sensor con el extremo más pequeño hacia el norte para orientar correctamente la aleta de dirección del viento. Asegure el soporte de montaje y el soporte (incluidos) a un poste o poste, y deje un mínimo de 1,5 m del suelo.

Agregue una almohadilla de goma antes de montarla en el poste o poste.

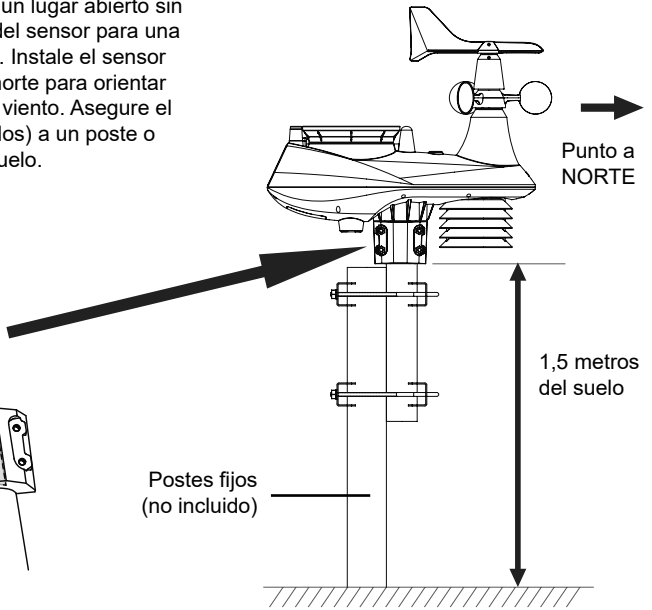
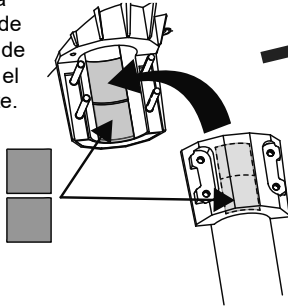

3.2 SENSOR TERMOHIGROMÉTRICO INALÁMBRICO

1. LED de estado de la transmisión
2. Soporte para montaje en pared
3. Interruptor deslizable de canal
4. RESET
5. Compartimento para las pilas

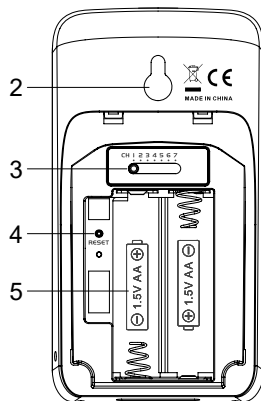
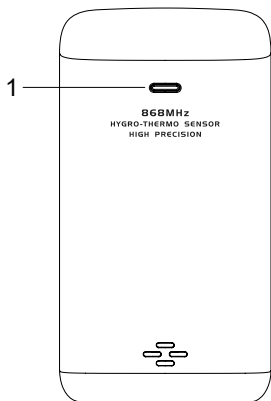

3.2.1 INSTALACIÓN DEL SENSOR TERMOHIGROMÉTRICO INALÁMBRICO

1. Retire la tapa de la batería del sensor.
2. Con el conmutador deslizable de canales se ajusta el número de canal para el sensor (p. ej. Canal 1)
3. Inserte 2 x pilas de tamaño AA en el compartimento de las pilas y cierre la tapa de la pila de acuerdo con la información de polaridad marcada en el compartimento de las pilas.
4. El sensor está en modo de sincronización y puede registrarse en la consola en los próximos minutos. El LED de estado de transmisión comenzará a parpadear cada 1 minuto.

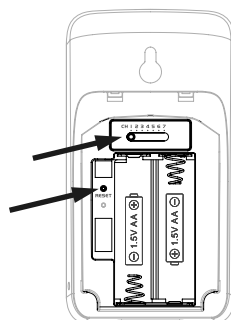

NOTA:

- Cuando se instalan las pilas (o se reinicia), el sensor está en modo de sincronización y puede registrarse en la consola con pantalla en los próximos 5 minutos.
- Si necesita reasignar el canal del sensor, deslice el interruptor deslizable del canal a la nueva posición del canal. Para que el nuevo número de canal sea efectivo, pulse el botón [**RESET**] en el sensor.
- Para evitar el fallo en el emparejamiento de los sensores y la consola durante la nueva configuración de la consola, encienda primero los sensores y, a continuación, pulse el botón [**RESET**] de la unidad principal (no es necesario en los sensores).

3.2.2 COLOCACIÓN DEL SENSOR

Cuando monte el sensor termohigrométrico en el exterior, se recomienda instalarlo a un área a la sombra, apartado de la luz directa del sol, y a la misma altura o por encima de la consola con pantalla.



Coloque un tornillo en la pared en la que desee colgar el sensor. Cuelgue el sensor en el tornillo del soporte de montaje en la pared. También puede colocar el sensor sobre una mesa por sí solo.

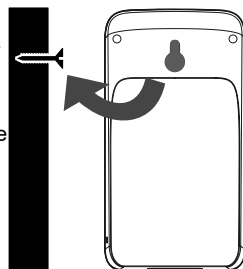

3.3 SENSOR OPCIONAL

La estación meteorológica C6076A funciona con los siguientes sensores opcionales:

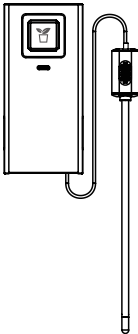
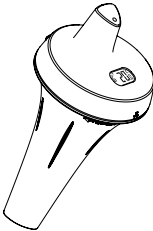
N.º DE CANAL	7		
DESCRIPCIÓN	Sensor termohigrométrico de alta precisión	Sensor de temperatura y humedad del suelo	Sensor de piscina
IMAGEN			

3.4 RECOMENDACIÓN PARA LOGRAR LA MEJOR COMUNICACIÓN INALÁMBRICA

La comunicación inalámbrica efectiva es susceptible a interferencias de ruido en el entorno, y la distancia y barreras entre el transmisor de los sensores y la consola con pantalla.

1. Interferencia electromagnética (IEM): pueden generarlas las máquinas, aparatos, alumbrado, atenuadores, ordenadores, etc. Mantenga la consola a 1 o 2 metros de distancia de dichos objetos.
2. Interferencia de radio frecuencia (IRF): si tiene otros dispositivos que funcionan a 868 / 915 / 917 MHz, es posible que experimente intermitencias en la comunicación. Cambie de lugar el transmisor o la consola para evitar problemas de intermitencia de la señal.
3. Distancia. La pérdida de trayecto se produce de forma natural con la distancia. El dispositivo está diseñado para un alcance de 100 m (300 pies) en línea de visión (en un entorno sin interferencias y sin barreras). Sin embargo, en la práctica normalmente obtendrá 30 m (100 pies) como máximo, incluyendo el paso a través de barreras.
4. Barreras. Las barreras de metal, como recubrimientos de aluminio, bloquean la señal de radio. Alinee el conjunto de sensores y la consola con pantalla para que estén en una línea de visión despejada a través de una ventana si tiene recubrimiento de metal.

En la tabla siguiente se muestra un nivel típico de reducción de la intensidad de la señal cada vez que la señal atraviesa estos materiales de construcción.

MATERIALES	REDUCCIÓN DE LA INTENSIDAD DE LA SEÑAL
Vidrio (sin tratar)	10 ~ 20%
Madera	10 ~ 30%
Cartón yeso / placa de yeso laminado	20 ~ 40%
Ladrillo	30 ~ 50%
Lámina aislante	60 ~ 70%
Pared de hormigón	80 ~ 90%
Recubrimiento exterior de aluminio	100%
Pared de metal	100%

Observaciones: Reducción de la señal de RF como referencia.

3.5 CONSOLA CON PANTALLA

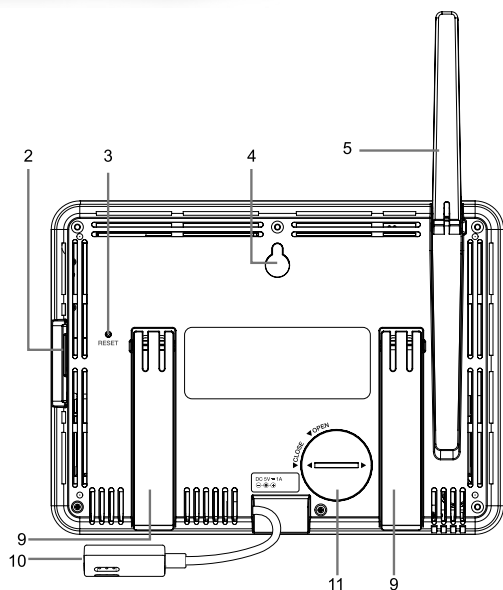
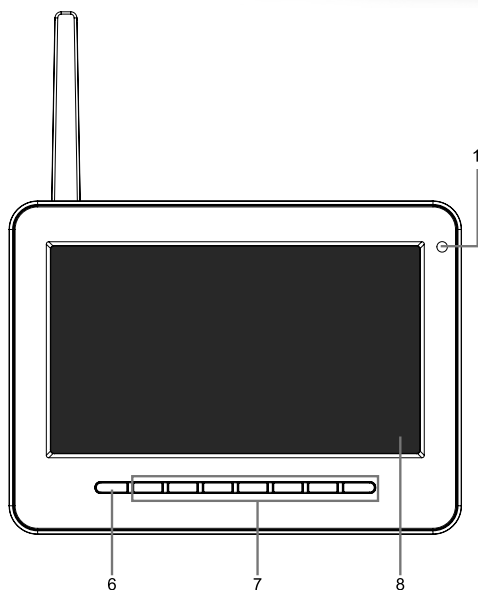

- | | |
|----------------------------------|------------------------------------|
| 1. Detector de luz ambiental | 5. Antena |
| 2. Puerto USB | 6. Botón [HOME] (Inicio) |
| 3. Botón [RESET] | 7. Botón de función |
| 4. Soporte para montaje en pared | 8. Orden de aparición en pantalla: |
| | 9. Soporte de mesa |
| | 10. Puerto de alimentación |
| | 11. Puerta de la batería |

3.5.1 INSTALACIÓN DE LA PILA DE RESPALDO Y ENCENDIDO

1. Instale la pila CR2032 de respaldo
2. Enchufe el conector de la consola con pantalla a la alimentación de CA con adaptador incluido

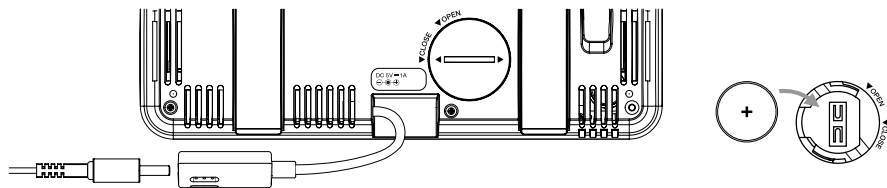

NOTA:

- Si no aparece ninguna imagen en la pantalla LCD después de enchufar el adaptador, pulse el botón [**RESET**] utilizando un objeto puntiagudo.
- La pila de respaldo puede conservar la hora y la fecha.

3. Saque la antena de la parte trasera

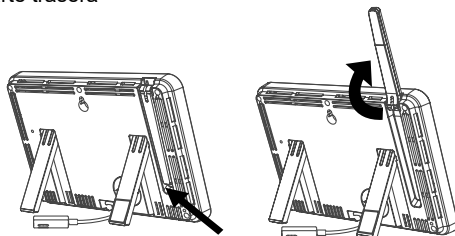

3.5.2 CONFIGURACIÓN DE LA CONSOLA CON PANTALLA

Cuando configure por primera vez la consola con pantalla, el usuario tiene que entrar en la selección básica.

1. Seleccione el idioma de la pantalla (el idioma predeterminado es inglés) con ▲ y ▼ y pulse después ▶ para continuar con el paso siguiente.



2. Seleccione su región con ▲ y ▼, y a continuación pulse ▶ para regresar a la pantalla de inicio,

NOTA

La región define el formato de indicación de la hora y la fecha, así como las unidades de indicación en la consola, que es un procedimiento de configuración de un paso.

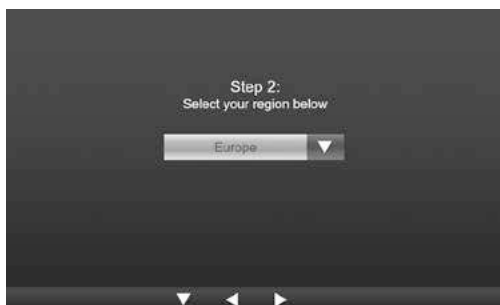

- Coloque el conjunto de sensores y el sensor termohigrométrico a una distancia de 2-3 metros de la consola con pantalla, y espere a que se sincronice con la consola.



4. FUNCIONES Y MODO DE EMPLEO DE LA CONSOLA CON PANTALLA

4.1 PANTALLA INICIAL







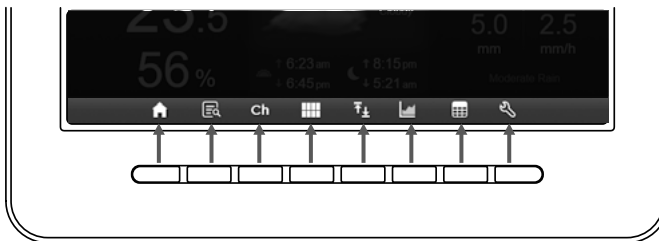

Cuando la pantalla de la consola se conecta al conjunto de sensores 7 en 1 y al sensor termohigrométrico, toda la información meteorológica aparece en la pantalla, como se muestra a continuación:











4.2 BOTONES DE LA PANTALLA

Cuando se visualiza la pantalla de inicio, puede pulsar [HOME] o cualquier otro botón de la parte delantera para visualizar los iconos como se muestra a continuación.



ICONO	DESCRIPCIÓN
	Botón de inicio Pulsar en cualquier momento para volver a la pantalla de inicio.
	Botón expandir Pulse este botón para visualizar la pantalla detallada.
	Interruptor de canal Pulse este botón para cambiar entre las lecturas del interior y de los canales.
	Botón general Pulse este botón para visualizar la pantalla general interior/exterior y canales.
	Botón de registros Máx./Min. Pulse este botón para visualizar la pantalla de registros máximos y mínimos.
	Botón de gráfico del historial Pulse este botón para visualizar la pantalla del gráfico del historial.
	Botón de tabla de registros Pulse este botón para visualizar la pantalla de la tabla de registros.
	Botón de ajustes Pulse este botón para visualizar la pantalla de ajustes.

OTROS BOTONES DE FUNCIÓN PARA EL AJUSTE

ICONO	DESCRIPCIÓN
	Botón arriba Pulse este botón para seleccionar el elemento o la fila de arriba.
	Botón abajo Pulse este botón para seleccionar el elemento o la fila de abajo.
	Botón izquierda Pulse este botón para seleccionar el elemento o la columna de la izquierda.
	Botón derecha Pulse este botón para seleccionar el elemento o la columna de la derecha.
	Botón + Pulse este botón para aumentar el valor o cambiar a otra opción
	Botón - Pulse este botón para reducir el valor o cambiar a otra opción
	Botón confirmar Pulse este botón para confirmar la acción
	Botón buscar Pulse este botón para abrir la casilla de búsqueda en la tabla de registros
	Botón borrar Pulse este botón para borrar el registro seleccionado

NOTA:

La pantalla NO es táctil, no pulse en la pantalla.

4.3 SELECCIÓN DE LAS PANTALLAS DE VISUALIZACIÓN

4.3.1 PANTALLA DE INICIO

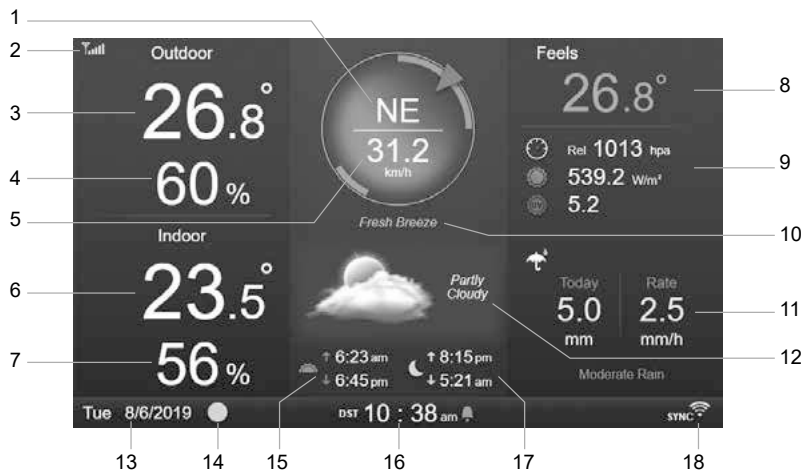

1. Dirección del viento
2. Icono de intensidad de la señal del sensor 7 en 1
3. Temperatura exterior
4. Humedad exterior
5. Velocidad del viento
6. Temperatura interior o [Ch]
7. Humedad interior o [Ch]
8. Se siente como la temperatura
9. Presión barométrica, intensidad de la luz y UV
10. Niveles de velocidad del viento
11. Precipitación e intensidad de la lluvia
12. Previsión meteorológica y fase lunar
13. Fecha
14. Fase lunar
15. Hora de salida/puesta del Sol
16. Hora
17. Hora de salida/puesta de la Luna
18. Indicador de la conexión WI-FI y sinc. de la hora

4.3.2 PANTALLA DETALLADA

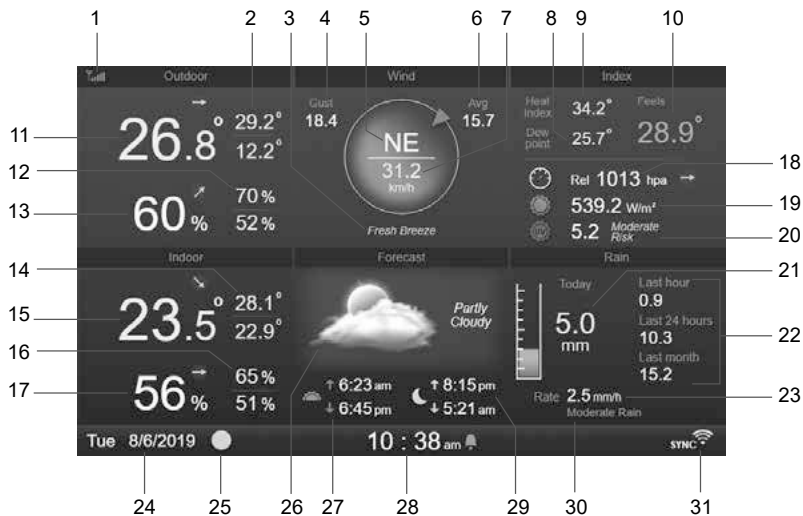

1. Icono de intensidad de la señal del sensor 7 en 1
2. Temperatura exterior máx. y mín.
3. Niveles de velocidad del viento
4. Ráfaga de viento
5. Dirección del viento
6. Velocidad del viento media 10 minutos
7. Velocidad del viento actual
8. Punto de rocío
9. Índice de bochorno / viento helado
10. Se siente como la temperatura
11. Temperatura exterior
12. Humedad exterior máx./mín.
13. Humedad exterior
14. Temperatura interior o CH máx./mín.
15. Temperatura interior o CH
16. Humedad interior o CH máx./mín.
17. Humedad interior o [Ch]
18. Presión barométrica
19. Intensidad de la luz
20. Índice UV y nivel de exposición
21. Precipitación de hoy
22. Precipitación de la última hora, las últimas 24 h y el último mes
23. Intensidad de lluvia
24. Fecha
25. Fase lunar
26. Pronóstico del tiempo
27. Hora de salida/puesta del Sol
28. Hora actual
29. Hora de salida/puesta de la Luna
30. Nivel de intensidad de lluvia
31. Indicador de la conexión WI-FI y sinc. de la hora

4.3.3 PANTALLA GENERAL



- | | |
|---------------------------------------------------------------------------------------------------------------------------------------------------------------------------------------------------------------------------------------------------------------------------------------------------------------------------------------------------------------------------------------------------------------|-------------------------------------------------------------------------------------------------------------------------------------------------------------------------------------------------------------------------------------------------------------------------------------------------------------------------------------------------------------------------------------------------------------------------------------------------------------|
| <ol style="list-style-type: none"> 1. Icono de intensidad de la señal del sensor interior/exterior 2. Indicación interior/exterior 3. Icono de intensidad de la señal del sensor del canal 1 4. Indicación del canal 1 5. Temperatura interior/exterior 6. Humedad interior/exterior 7. Pantalla a la que no hay ningún sensor conectado | <ol style="list-style-type: none"> 8. Icono del sensor de la piscina (sensor opcional) 9. Temperatura del agua (sensor opcional) 10. Temperatura del suelo (sensor opcional) 11. Icono del sensor del suelo (sensor opcional) 12. Humedad del suelo (sensor opcional) 13. Fecha 14. Fase lunar 15. Hora actual 16. Indicador de la conexión WI-FI y sinc. de la hora |
|---------------------------------------------------------------------------------------------------------------------------------------------------------------------------------------------------------------------------------------------------------------------------------------------------------------------------------------------------------------------------------------------------------------|-------------------------------------------------------------------------------------------------------------------------------------------------------------------------------------------------------------------------------------------------------------------------------------------------------------------------------------------------------------------------------------------------------------------------------------------------------------|

En la pantalla se muestran todas las lecturas de temperatura y humedad de los sensores conectados de los diferentes canales, incluyendo los del conjunto de sensores. Puede pulsar el botón  para cambiar entre la lectura exterior/interior en la esquina superior izquierda.

4.4 FUNCIONES DE LA CONSOLA

4.4.1 PRONÓSTICO DEL TIEMPO

Hay 6 iconos diferentes para el pronóstico del tiempo: soleado, parcialmente nublado, nublado, lluvioso, tormenta, nieve.

Basándose en la tasa de cambios en la presión atmosférica, la estación meteorológica predice el tiempo que hará durante las próximas 12-24 horas en un radio de 30-50 km (19-31 millas)

Soleado	Parcialmente nublado	Nublado	Lluvioso	Lluvioso / Tormenta	Nieve
					

NOTA:

- El pronóstico del tiempo basado en los cambios en la presión tiene aproximadamente una precisión del 60 al 75 %. Consulte los canales meteorológicos para obtener un pronóstico profesional.
- El pronóstico del tiempo reflejan la situación del tiempo para las próximas 12-24 horas, por lo que puede no reflejar necesariamente la situación actual.
- El pronóstico meteorológico de **SNOWY** no se basa en la presión atmosférica, sino en la temperatura exterior. Cuando la temperatura es inferior a -3°C (26°F), el icono del tiempo **SNOWY** aparecerá en la pantalla LCD.

4.4.2 FASE LUNAR

La fase lunar se determina usando la hora, fecha y huso horario. La siguiente tabla explica los iconos de las fases lunares de los hemisferios norte y sur.

Por favor refiérase a la sección **APUNTANDO EL SENSOR INALÁMBRICO 7-EN-1 AL SUR** para saber cómo configurarlo para los Hemisferios del Sur.

Hemisferio Norte	Fase lunar	Hemisferio Sur
	Luna nueva	
	Luna creciente o creciente cóncava	
	Cuarto creciente	
	Luna creciente convexa o creciente gibosa	
	Luna llena	
	Luna menguante convexa o menguante gibosa	
	Cuarto menguante	
	Luna menguante o menguante creciente	

4.4.3 INDICADOR TENDENCIA

El indicador de tendencia muestra las tendencias de los cambios en los próximos minutos. Estos iconos aparecen en el apartado de temperatura, humedad y presión barométrica en la pantalla detallada.

En ascenso	Estable	En descenso
		

4.4.4 RECEPCIÓN DE LA SEÑAL INALÁMBRICA

La antena indica la calidad de recepción de la señal inalámbrica desde el sensor.

No existe sensor	Buscando señales	Señal fuerte	Señal débil	Se ha perdido la señal
				

El icono muestra 5 barras cuando la señal es buena, y ninguna barra si la señal se ha perdido completamente. En caso de que la señal sea débil o se haya perdido, cambie de lugar la consola o el conjunto de sensores para mejorar la recepción de la señal. Consulte el apartado 3.6.

4.4.5 ESTADO DE LA CONEXIÓN WI-FI

WI-FI desconectada	WI-FI conectada	WI-FI conectada con sinc.
		

4.4.6 SENSACIÓN TÉRMICA E ÍNDICES

SENSACIÓN TÉRMICA

El índice de sensación térmica determina la temperatura exterior que siente realmente una persona. Es una combinación entre el índice de enfriamiento del viento (18°C o menos) y el índice de bochorno (26°C o más). Para temperaturas en la región de entre 18,1°C a 25,9°C donde tanto el viento como la humedad son menos significativas para afectar la temperatura, el dispositivo mostrará la temperatura real medida al aire libre como sensación térmica.

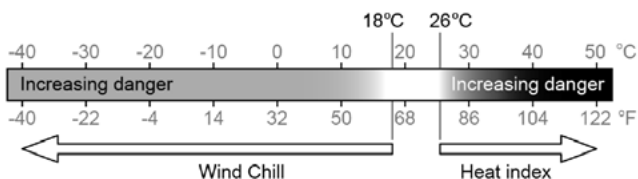

ÍNDICE DE BOCHORNO

El índice de bochorno, se determina a partir de los datos de temperatura y humedad del conjunto de sensores inalámbricos 7 en 1 cuando la temperatura está entre 26 °C (79 °F) y 50 °C (120 °F).

Rango de índice de bochorno	AVISO IMPORTANTE	Explicación
27°C a 32°C (80°F a 90°F)	Precaución	Posibilidad de agotamiento por calor
33°C a 40°C (91°F a 105°F)	Precaución extrema	Posibilidad de deshidratación por calor
41°C a 54°C (106°F a 129°F)	Peligro	Posibilidad de agotamiento por calor
≥55°C (≥130°F)	Peligro extremo	Fuerte riesgo de deshidratación / insolación

ESCALOFRÍOS

Una combinación de los datos de temperatura y velocidad del viento del sensor inalámbrico 7-en-1 determina el factor de sensación térmica actual. El índice del viento helado siempre es menor que la temperatura del aire para valores de viento en los que la fórmula aplicada es válida (es decir, debido a la limitación de la fórmula, una temperatura real del aire mayor que 10 °C con una velocidad del viento menor que 9 km/h puede producir una lectura incorrecta del índice de viento helado).

PUNTO DE ROCÍO

- El punto de rocío es la temperatura por debajo de la cual el vapor de agua en el aire a presión atmosférica constante se condensa en agua líquida a la misma velocidad a la que se evapora. El agua condensada se llama *rocío* cuando se forma sobre una superficie sólida.
- La temperatura del punto de rocío se determina por los datos de temperatura y humedad del sensor inalámbrico 7 en 1.

4.4.7 INDICACIÓN DE LA LLUVIA

Las precipitaciones se muestran normalmente como total diario e intensidad de lluvia (cantidad de lluvia estimada por hora).

4.4.7.1 DEFINICIÓN

La intensidad de lluvia se define como la precipitación medida en los últimos 10 minutos y multiplicada por seis. También se llama precipitación instantánea por hora.

La **precipitación diaria** se define como la lluvia que ha caído desde la medianoche (comienzo de un nuevo día)

La **precipitación semanal** se define como la lluvia que ha caído entre el domingo y el sábado.

La **precipitación mensual** se define como la lluvia total del mes del calendario, desde el primer día del mes hasta el último.

La **precipitación total** se define como la lluvia medida desde que se ha encendido o reiniciado la estación meteorológica.

4.4.7.2 REINICIAR LAS PRECIPITACIONES

Pueden producirse lecturas erróneas durante la instalación del conjunto de sensores 7 en 1. Una vez completada la instalación y cuando el aparato funciona correctamente, se recomienda borrar todos los datos y empezar de cero. Consulte el apartado 4.4.8 BORRAR TODOS LOS DATOS.

4.4.8 PRESIÓN BAROMÉTRICA

La presión atmosférica es la presión que ejerce el peso de la columna de aire sobre un lugar dado de la tierra. La presión barométrica hace referencia a la presión media. La presión atmosférica se reduce gradualmente a medida que aumenta la altitud. Los meteorólogos utilizan barómetros para medir la presión atmosférica. Dado que la presión atmosférica absoluta se reduce con la altitud, los meteorólogos corrigen la presión en relación con el nivel del mar. Por tanto, la presión absoluta puede ser 1000 hPa a una altitud de 300 m, pero la presión relativa será de 1013 hPa (en condiciones de tiempo despejado)

Para obtener la presión relativa exacta de su zona, consulte con su observatorio oficial local o consulte una página web meteorológica en Internet para conocer las condiciones barométricas en tiempo real, y ajuste después la presión relativa en AJUSTES DE CALIBRACIÓN (apartado 4.9.7)

4.4.9 VELOCIDAD Y DIRECCIÓN DEL VIENTO

En el apartado del viento se indica la velocidad del viento (ráfaga o media), la dirección actual del viento, las direcciones del viento predominantes (durante los últimos 5 minutos), y el nivel de velocidad del viento en el color de fondo de la brújula.

La velocidad del viento se define como la velocidad media de viento medida en el periodo de actualización de 12 segundos.

El viento medio (en la pantalla detallada 4.3.2) es la media del registro de velocidad de del viento de 10 minutos.

La ráfaga de viento se define como el pico de la velocidad del viento medida en el periodo de actualización de 12 segundos.

La escala de Beaufort es una escala internacional de velocidades del viento con un rango de 0 (calma) a 12 (huracán). La escala de Beaufort se define del modo siguiente:

Escala de Beaufort	Descripción	Velocidad del viento	Condición de la tierra
0	Calma	< 1 km/h	Calma El humo asciende verticalmente.
		> 1 > 74 mph	
		1 nudos < 1 nudos	
		< 0,3 m/s	
1	Ventolina	1,1 ~ 5km/h	La deriva del humo indica la dirección del viento. Las hojas y las veletas no se mueven.
		1 ~ 3 mph	
		1 ~ 3 nudos	
		0.3 ~ 1,5 m/s	
2	Brisa muy débil	6 ~ 11 km/h	Se siente el viento en la piel expuesta al aire. Las hojas crujen. Empiezan a moverse los molinos de los campos.
		4 ~ 7 mph	
		4 ~ 6 nudos	
		1.6 ~ 3,3 m/s	
3	Brisa ligera	12 - 19 km/h	Se agitan las hojas de los árboles, ondean las banderas.
		8 ~ 12 mph	
		7 ~ 10 nudos	
		3.4 ~ 5,4 m/s	
4	Brisa moderada	20 ~ 28 km/h	Se levanta polvo y papeles. Se agitan las copas de los árboles
		13 ~ 17 mph	
		11 ~ 16 nudos	
		5.5 ~ 7,9 m/s	
5	Brisa fresca	29 ~ 38 km/h	Las ramas de tamaño moderado se mueven. Los árboles pequeños de las hojas comienzan a balancearse.
		18 ~ 24 mph	
		17 ~ 21 nudos	
		8.0 ~ 10,7 m/s	

6	Fuerte brisa	39 - 49 km/h	Pequeños movimientos de los árboles Se oyen silbidos en los cables aéreos. El uso del paraguas se hace difícil. Los contenedores de plástico vacíos se vuelcan.
		25 ~ 30 mph	
		22 ~ 27 nudos	
		10,8 ~ 13,8 m/s	
7	Brisa fuerte	50 ~ 61 km/h	Árboles enteros en movimiento. Se requiere cierto esfuerzo para caminar contra el viento.
		31 ~ 38 mph	
		28 ~ 33 nudos	
		13,9 ~ 17,1 m/s	
8	Temporal	62 ~ 74 km/h	Se quiebran las copas de los árboles. Los vehículos se mueven por sí mismos. El progreso a pie se ve seriamente obstaculizado.
		39 ~ 46 mph	
		34 ~ 40 nudos	
		17,2 ~ 20,7 m/s	
9	Temporal fuerte	75 ~ 88 km/h	Algunas ramas de los árboles se rompen y algunos árboles pequeños se derrumban. Se empiezan a dañar las construcciones. Se produce arrastre de vehículos
		47 ~ 54 mph	
		41 ~ 47 nudos	
		20,8 ~ 24,4 m/s	
10	Temporal duro	89 ~ 102 km/h	Los árboles se rompen o se arrancan. Se producen daños en la estructura de las construcciones.
		55 ~ 63 mph	
		48 ~ 55 nudos	
		24,5 ~ 28,4 m/s	
11	Borrasca	103 ~ 117 km/h	Destrucción severa, lluvias muy intensas, inundaciones muy altas. Personas y objetos salen volando.
		64 ~ 73 mph	
		56 ~ 63 nudos	
		28,5 ~ 32,6 m/s	
12	Huracán	≥ 118 km/h	Vehículos, árboles, casas, techos y personas salen volando. Los escombros y los objetos no asegurados son muy peligrosos.
		≥ 74 mph	
		≥ 64 nudos	
		≥ 32,7m/s	

4.4.9.1 NIVELES DE VELOCIDAD DEL VIENTO

El nivel de velocidad del viento se basa en la escala de Beaufort como en la tabla, y se indica debajo de la brújula. El color de fondo de la brújula cambia según el nivel de velocidad del viento.



Equilibrado	LUZ	MODERADO	FUERTE	TEMPORAL DURO
Velocidad	0,1 km/h ~ 19 km/h	20km/h ~ 49km/h	50 kn/h ~ 88 km/h	> 89km/h
Color de la brújula	Verde	Amarillo	Naranja	Rojo

4.4.10 INTENSIDAD DE LA LUZ E ÍNDICE UV

En la consola se indica la intensidad de la luz y el índice UV.

La US EPA define el índice UV (UVI) del modo siguiente:

UVI	Clasificación	Comentario
0-2	Baja	Una lectura del índice UV de 0 a 2 significa riesgo bajo provocado por los rayos UV del sol para un individuo medio.
3-5	Medio	Una lectura del índice UV de 3 a 5 significa riesgo moderado de daños por exposición al sol sin protección.
6-7	Alto	Una lectura del índice UV de 6 a 7 significa riesgo alto de daños por exposición al sol sin protección. Es necesario usar protección para evitar daños en los ojos y la piel.
8-10	Muy alto	Una lectura del índice UV de 8 a 10 significa riesgo muy alto de daños por exposición al sol sin protección. Adopte protecciones adicionales, ya que la piel y los ojos sin protección pueden dañarse sufrir quemaduras muy deprisa.
11-16	Extremo	Una lectura del índice UV de 11 o más significa riesgo extremo de daños por exposición al sol sin protección. Adopte todas las precauciones, ya que la piel y los ojos sin protección se pueden quemar en cuestión de minutos.

4.4.11 SALIDA Y PUESTA DEL SOL / SALIDA Y PUESTA DE LA LUNA

La consola calcula las horas de la salida y la puesta del sol y de la luna en su ubicación, basándose en su zona horaria los datos de longitud y latitud introducidos. En caso de que el campo de Horario de verano esté ajustado a «AUTO», estas horas se adelantarán una hora automáticamente durante el horario de verano.

4.5 MODO DE NAVEGACIÓN ENTRE LOS SENSORES CH OPCIONALES

Puede añadir hasta 7 sensores termohigrométricos adicionales, o sensores de tipo similar a la estación meteorológica. (Consulte el apartado 3.3 Sensores opcionales)

En la pantalla de inicio o la pantalla avanzada, pulse el botón **Ch** para cambiar entre Interior y los canales 1-7. Para cambiar cíclicamente entre todos los canales cada 5 segundos, mantenga pulsado el botón **Ch** durante 2 segundos, hasta que en la pantalla aparezca el icono **Ch**.



4.6 REGISTROS MÁXIMO/MÍNIMO

En este apartado se muestran los registros máx./mín. con sello de tiempo.

1. Pulse el botón **[HOME]** durante otro modo para visualizar los iconos de función de los botones.
2. Pulse el botón **[F1]** para ver la **PANTALLA DE REGISTROS MÁX./MÍN.**
3. En esta pantalla, puede pulsar los botones **[<]** o **[>]** para visualizar los registros del interior, exterior y los canales.

NOTA:

El registro predeterminado de los valores máx./mín. es el registro diario. Si desea cambiar el método de registro a acumulado, consulte los detalles en el apartado 4.9.3 Ajuste de la pantalla.



Para borrar los registros máx./mín. seleccionados

1. Pulse los botones ▲ o ▼ para seleccionar los registros.
2. Mantenga pulsado el botón ◀ 2 segundos.

Today's Records			
Outdoor			
Temperature °C	1:10 pm ↑ 31.0	4:23 am ↓ 12.2	
Humidity %	10:18 am ↑ 92	10:23 am ↓ 95	
Frost line °C	12:23 am ↑ 30.7	5:23 am ↓ 19.2	
Dew point °C	11:26 am ↑ 28.2	5:23 am ↓ 12.2	
Heat Index °C	12:23 am ↑ 31.1		
Wind chill °C		2:23 am ↓ 10.2	
Wind speed km/h	2:13 am ↑ 18.2		
Wind gust km/h	2:22 am ↑ 21.5		
Rain rate mm/h	5:45 pm ↑ 2.5		
Hourly rain mm	5:23 pm ↑ 0.2		
UVI	12:23 am ↑ 11.2		
Light intensity lux	12:23 am ↑ 180000		

4.7 GRÁFICO DEL HISTORIAL.

En este apartado puede ver todos los gráficos de historial.

1. Pulse el botón [HOME] durante otro modo para visualizar los iconos de función de los botones.
2. Pulse el botón para entrar al **MODO DE GRÁFICO DEL HISTORIAL.**
3. Pulse los botones ▲ o ▼ para seleccionar el origen de los datos en la lista.
4. Pulse el botón para ver el **GRÁFICO DE LAS ÚLTIMAS 24 HORAS.**



5. Cuando se muestre el gráfico, pulse los botones ▲ o ▼ para visualizar otro gráfico de datos
6. Pulse el botón para volver a la **PANTALLA CON LA LISTA DE GRÁFICOS DEL HISTORIAL.**



NOTA:

Cuando se apaga el aparato se restablecen todos los gráficos.

4.8 PANTALLA DE REGISTRO DE DATOS

Con esta función se puede hacer una captura de todos los registros históricos del sistema completo. Conecte una memoria USB 2.0 compatible (no incluida) al puerto USB para empezar a registrar los datos meteorológicos.

No.	Date	Time	In	In	Baro Pressure	Out	Out	Feels like	Dew point	Heat index
00001	10/11/2019	10:00 am	20.5	56	1011	23.2	65	25	23.5	--
00002	10/11/2019	10:05 am	20.6	59	1012	21.1	58	21	20.5	--
00003	10/11/2019	10:10 am	20.5	56	1012	22.2	65	25.6	18.5	--
00004	10/11/2019	10:15 am	20.8	45	1013	20	69	23.2	20.5	--
00005	10/11/2019	10:20 am	20.5	50	1011	23.2	65	25	23.5	--
00006	10/11/2019	10:25 am	20.6	59	1012	21.1	58	21	20.5	--
00007	10/11/2019	10:30 am	20.5	56	1012	22.2	65	25.6	18.5	--
00008	10/11/2019	10:35 am	20.8	45	1013	20	69	23.2	20.5	--
00009	10/11/2019	10:40 am	20.5	56	1011	23.2	65	25	23.5	--
00010	10/11/2019	10:45 am	20.6	59	1012	21.1	58	21	20.5	--
00011	10/11/2019	10:50 am	20.5	56	1012	22.2	65	25.6	18.5	--
00012	10/11/2019	10:55 am	20.8	45	1013	20	69	23.2	20.5	--
00013	10/11/2019	11:00 am	20.5	56	1011	23.2	65	25	23.5	--
00014	10/11/2019	11:05 am	20.6	59	1012	21.1	58	21	20.5	--
00015	10/11/2019	11:10 am	20.5	50	1012	22.2	65	25.6	18.5	--
00016	10/11/2019	11:15 am	20.8	45	1013	20	69	23.2	20.5	--

1. Número de fila
2. Hora y fecha del registro
3. Temperatura y humedad exterior
4. Presión barométrica
5. Temperatura y humedad exterior
6. Índice de temperatura
7. Porcentaje de almacenamiento de datos utilizado

1. Pulse el botón [**HOME**] durante otro modo para visualizar los iconos de función de los botones.
2. Pulse el botón para visualizar la **Pantalla de registro de datos**.

4.8.1 FUNCIONAMIENTO DE LA PANTALLA DE REGISTRO DE DATOS

- Utilice los botones , , o para navegar entre los datos por las distintas filas o columnas.
- Pulse para visualizar la **PANTALLA DE BÚSQUEDA DE DATOS**.

NOTA:

La pantalla de registro de datos sólo puede ver los datos del archivo de registro actual, si desea ver los archivos más antiguos en la unidad flash USB, necesita utilizar el PC para ver mediante el uso de Excel u otro visor de archivos CSV.

No.	Date	Time	In	In	Baro Pressure	Out	Out	Feels like	Dew point	Heat index
00001	10/11/2019	10:00 am	20.5	56	1011	23.2	65	25	23.5	--
00002	10/11/2019	10:05 am	20.6	59	1012	21.1	58	21	20.5	--
00003	10/11/2019	10:10 am	20.5	56	1012	22.2	65	25.6	18.5	--
00004	10/11/2019	10:15 am	20.8	45	1013	20	69	23.2	20.5	--
00005	10/11/2019	10:20 am	20.5	50	1011	23.2	65	25	23.5	--
00006	10/11/2019	10:25 am	20.6	59	1012	21.1	58	21	20.5	--
00007	10/11/2019	10:30 am	20.5	56	1012	22.2	65	25.6	18.5	--
00008	10/11/2019	10:35 am	20.8	45	1013	20	69	23.2	20.5	--
00009	10/11/2019	10:40 am	20.5	56	1011	23.2	65	25	23.5	--
00010	10/11/2019	10:45 am	20.6	59	1012	21.1	58	21	20.5	--
00011	10/11/2019	10:50 am	20.5	56	1012	22.2	65	25.6	18.5	--
00012	10/11/2019	10:55 am	20.8	45	1013	20	69	23.2	20.5	--
00013	10/11/2019	11:00 am	20.5	56	1011	23.2	65	25	23.5	--
00014	10/11/2019	11:05 am	20.6	59	1012	21.1	58	21	20.5	--
00015	10/11/2019	11:10 am	20.5	50	1012	22.2	65	25.6	18.5	--
00016	10/11/2019	11:15 am	20.8	45	1013	20	69	23.2	20.5	--

4.8.2 BUSCAR LA FILA DE DATOS

1. En la **PANTALLA DE BÚSQUEDA DE DATOS**, utilice los botones , , o para introducir el número de la fila del archivo de registro actual.
2. Cuando haya terminado, pulse el botón para seleccionar «Yes».
3. Pulse el botón para ir a esa fila.

Search data no.

00126

Yes No

4.9 MENÚ DE AJUSTES



- | | | |
|---------------------------------|-------------------------------|---------------------------------|
| 1. Ajuste de la hora y la fecha | 4. Ajuste de las unidades | 7. Ajustes de calibración |
| 2. Configuración de la alarma | 5. Ajustes de los sensores | 8. Otros ajustes |
| 3. Ajustes de la pantalla | 6. Configuración de la alarma | 9. Ajuste del registro de datos |

Todos los ajustes de la consola y la información del sistema están en el menú de ajustes. Pulse los botones ▲ / ▼ para seleccionar la sección y, a continuación, pulse el botón ► para entrar en los elementos de dicha sección.

4.9.1 AJUSTE DE LA HORA Y LA FECHA



En esta sección, pulse los botones ▲ / ▼ para seleccionar los distintos elementos.

#	Elemento	Funcionamiento
A	Sincronización de la hora en Internet	Pulse + / - para activarla o desactivarla
b	Formato de la hora	Pulse + / - para seleccionar el formato 12 o 24
c	Configurar la hora	Cuando la sincronización de la hora esté desactivada, pulse ◀ / ▶ para seleccionar entre las horas y los minutos, y pulse + / - para ajustar el valor.
d	Formato de la fecha	Pulse + / - para seleccionar el formato M / D o D / M
e	Ajuste de la fecha	Cuando la sincronización de la hora esté desactivada, pulse ◀ / ▶ para seleccionar el mes o el día, y pulse + / - para ajustar el valor.
f	Ajuste del año	Cuando la sincronización de la hora esté desactivada, pulse + / - para ajustar el valor.
g	Horario de verano	Pulse + / - para desactivarlo o ajustar el horario de verano a «auto».
h	Zona horaria	Pulse + / - para seleccionar su zona horaria local y que se indique la hora correcta.
i	Hemisferio	Pulse + / - para seleccionar el hemisferio NORTE o SUR para ajustar dónde apunta el sensor 7 en 1 y la fase lunar.

4.9.2 CONFIGURACIÓN DE LA ALARMA



En esta sección, pulse los botones \blacktriangle / \blacktriangledown para seleccionar los elementos.

#	Elemento	Funcionamiento
A	Ajustar la hora de alarma	Pulse \blacktriangleleft / \blacktriangleright para seleccionar entre las horas y los minutos, y pulse \oplus / \ominus para ajustar el valor.
b	Modo de alarma	Pulse \oplus / \ominus para seleccionar todos los días o solo días laborables
c	Alarma	Pulse \oplus / \ominus para activarla o desactivarla.
d	Alerta de heladas	Pulse \oplus / \ominus para activarla o desactivarla.
e	Nivel del sonido de la alarma	Pulse \oplus / \ominus para ajustar el nivel de sonido
f	Nivel de sonido de los botones	Pulse \oplus / \ominus para ajustar el nivel de sonido de los botones (apagado de forma predeterminada)

4.9.3 AJUSTES DE LA PANTALLA

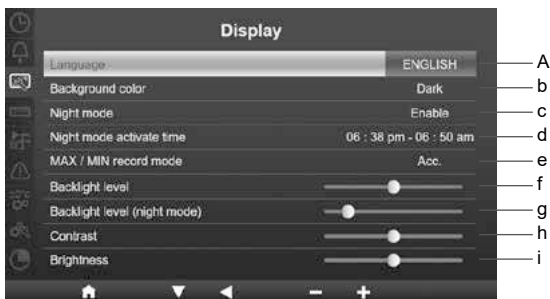

En esta sección, pulse los botones \blacktriangle / \blacktriangledown para seleccionar los elementos.

#	Elemento	Funcionamiento
A	Idioma	Pulse \oplus / \ominus para seleccionar el idioma de la pantalla
b	Color de fondo	Pulse \oplus / \ominus para seleccionar fondo claro u oscuro en el modo de indicación
c	Modo nocturno	Pulse \oplus / \ominus para activar (en el periodo de tiempo de activación), desactivarlo o ponerlo en modo automático (se activa en función del nivel de luz ambiental en la sala)
d	Tiempo de activación del modo nocturno	Pulse \blacktriangleleft / \blacktriangleright para seleccionar entre las horas y los minutos, y pulse \oplus / \ominus para ajustar el valor.
e	Modo de registro MÁX. / MÍN.	Pulse los botones \oplus / \ominus para seleccionar el modo de registro de datos MÁX. / MÍN. acumulados (Acc.) o diarios.
f	Nivel de luz de fondo	Pulse \oplus / \ominus para ajustar el nivel de luz de fondo en el modo normal
g	Nivel de luz de fondo (modo nocturno)	Pulse \oplus / \ominus para ajustar el nivel de luz de fondo durante el modo nocturno

h	Contraste	Pulse + / - para ajustar el contraste de la pantalla
i	Brillo	Pulse + / - para ajustar el brillo de la pantalla

4.9.4 AJUSTE DE LAS UNIDADES



En esta sección, pulse los botones **▲** / **▼** para seleccionar los elementos.

#	Elemento	Funcionamiento
A	Temperatura	Pulse + / - para seleccionar °C o °F
b	Presión barométrica	Pulse + / - para seleccionar hPa, inHg o mmHg
c	Tipo de presión barométrica	Pulse + / - para seleccionar relativa o absoluta
d	Lluvia	Pulse + / - para seleccionar mm o pulgadas
e	Velocidad del viento	Pulse + / - para seleccionar m/s, km/h, nudos o mph
f	Dirección del viento	Pulse + / - para seleccionar 16 direcciones o 360°
g	LUZ	Pulse + / - para seleccionar Klux, Kfc o W/m ²
h	Tipo de piel	Pulse + / - para seleccionar tipo de piel clara, media u oscura, para el nivel de exposición

4.9.5 ESTADO DE LOS SENSORES Y EDICIÓN

Columna del nombre del sensor, puede asignar un nombre al sensor en la interfaz de configuración

Columna del número de canal

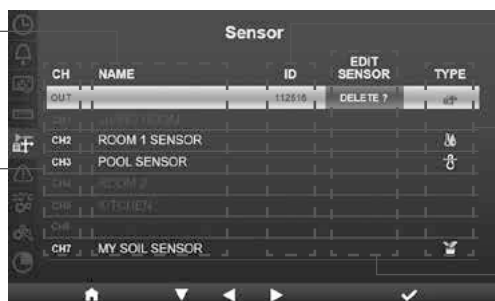

Columna de la ID del sensor

Columna del tipo de sensor

Columna editar sensor

4.9.5.1 AÑADIR UN NUEVO SENSOR

1. En esta sección, pulse los botones **▲** / **▼** para seleccionar el canal vacío.
2. Pulse el botón **▶** para seleccionar la columna editar sensor, y se indicará «Add?».
3. Pulse el botón **☑** para empezar a buscar el sensor.
4. Mientras tanto, seleccione el canal en el sensor y, a continuación, encienda el sensor o pulse el botón de reinicio del sensor para comenzar el emparejamiento.
5. Una vez conectado, en la fila del canal aparecerá el icono del sensor, la ID y la intensidad de la señal.

4.9.5.2 BORRAR SENSOR ACTUAL

1. En esta sección, pulse los botones ▲ / ▼ para seleccionar el sensor conectado.
2. Pulse el botón ► para seleccionar la columna editar sensor, y se indicará «Delete?».
3. Pulse el botón ✓ para borrar el sensor.

4.9.5.3 COMPROBAR EL ESTADO DE LOS SENSORES

1. En esta sección, pulse los botones ▲ / ▼ para seleccionar el sensor conectado.
2. Pulse dos veces el botón ► para seleccionar el icono del tipo de sensor
3. Pulse de nuevo el botón ► para visualizar el estado de conexión del sensor como se muestra a continuación:

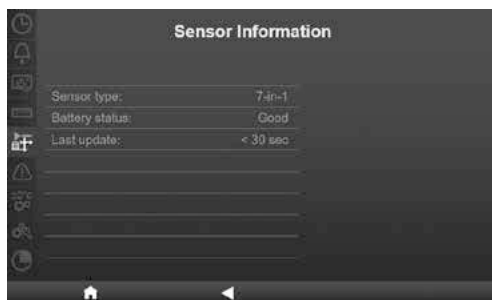



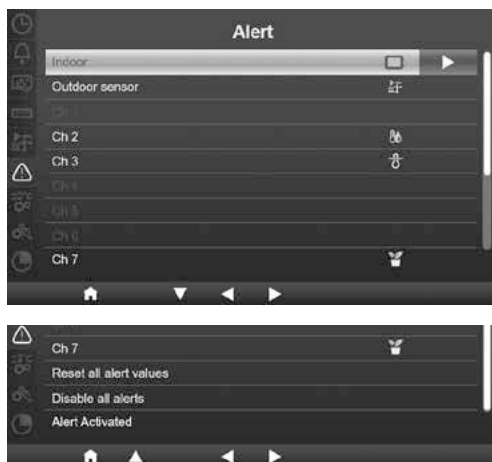





4.9.6 CONFIGURACIÓN DE LA ALARMA











En esta sección, pulse los botones ▲ / ▼ para seleccionar interior, sensor exterior, canales u otros ajustes.

4.9.6.1 AJUSTAR ALERTA INTERIOR

1. En la fila correspondiente a Interior, pulse el botón  para acceder a la pantalla de ajustes de la alerta interior.
2. Pulse  /  para ajustar el valor o activar / desactivar la alerta.
3. Pulse  /  para seleccionar un valor de ajuste diferente.
4. Pulse  /  para seleccionar una fila diferente del ajuste.
5. Cuando haya terminado, pulse  hasta regresar a la pantalla de alertas, o pulse el botón [home] para volver a la pantalla normal.







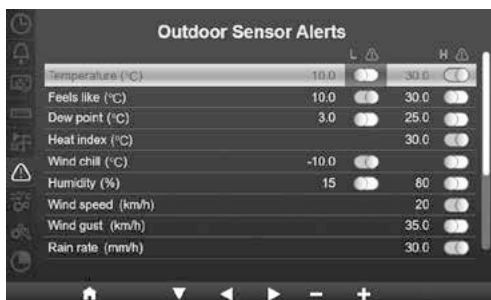



4.9.6.2 AJUSTAR ALERTA EXTERIOR

1. En la fila correspondiente a exterior, pulse el botón  para acceder a la pantalla de ajustes de la alerta del sensor exterior.
2. Pulse  /  para ajustar el valor o activar / desactivar la alerta.
3. Pulse  /  para seleccionar un valor de ajuste diferente.
4. Pulse  /  para seleccionar una fila diferente del ajuste.
5. Cuando haya terminado, pulse  hasta regresar a la pantalla de alertas, o pulse el botón [home] para volver a la pantalla normal.











4.9.6.3 AJUSTAR LA ALERTA DEL CANAL O LOS CANALES

1. En las filas CH 1~7, pulse el botón  para acceder a la pantalla de ajustes de la alerta de los distintos canales.
2. Pulse  /  para ajustar el valor o activar / desactivar la alerta.
3. Pulse  /  para seleccionar un valor de ajuste diferente.
4. Pulse  /  para seleccionar una fila diferente del ajuste.
5. Cuando haya terminado, pulse  hasta regresar a la pantalla de alertas, o pulse el botón [home] para volver a la pantalla normal.



4.9.6.4 OTRAS FUNCIONES DE ALERTA

Elemento	Funcionamiento / descripción
Restablecer todos los valores de alerta	<ol style="list-style-type: none"> 1. Pulse el botón  para visualizar la pantalla de confirmación 2. Pulse los botones  /  para seleccionar «Yes» (Sí) (para restablecer todos los valores), o «No» (para retroceder). 3. Pulse el botón  para confirmar la acción.
Desactivar todas las alertas	<ol style="list-style-type: none"> 1. Pulse el botón  para visualizar la pantalla de confirmación 2. Pulse los botones  /  para seleccionar «Yes» (Sí) (para desactivar todos los valores), o «No» (para retroceder). 3. Pulse el botón  para confirmar la acción.
Alerta activada	Pulse el botón  para visualizar la lista de las alertas activadas.

4.9.7 AJUSTES DE CALIBRACIÓN



En esta sección, pulse los botones ▲ / ▼ para seleccionar interior, sensor exterior, canales u otros ajustes.

4.9.7.1 CALIBRACIÓN PARA PARÁMETROS DE INTERIOR

1. En la fila correspondiente a Interior, pulse el botón ▶ para acceder a la pantalla de calibración para el interior.
2. Pulse + / - para ajustar el valor.
3. Pulse ◀ / ▶ para seleccionar un parámetro diferente.
4. Pulse ▲ / ▼ para seleccionar una fila diferente del parámetro.
5. Cuando haya terminado, pulse ◀ hasta regresar a la pantalla de calibración, o pulse el botón [home] para volver a la pantalla normal.











4.9.7.2 CALIBRACIÓN PARA PARÁMETROS DE EXTERIOR

1. En la fila correspondiente a Exterior, pulse el botón ▶ para acceder a la pantalla de calibración para el exterior.
2. Pulse + / - para ajustar el valor.
3. Pulse ◀ / ▶ para seleccionar un parámetro diferente.
4. Pulse ▲ / ▼ para seleccionar una fila diferente del parámetro.
5. Cuando haya terminado, pulse ◀ hasta regresar a la pantalla de calibración, o pulse el botón [home] para volver a la pantalla normal.



4.9.7.3 CALIBRACIÓN PARA LOS PARÁMETROS DEL CANAL O LOS CANALES

1. En las filas CH 7~1, pulse el botón  para acceder a la pantalla de calibración de los distintos canales.
2. Pulse  /  para ajustar el valor.
3. Pulse  /  para seleccionar un parámetro diferente.
4. Pulse  /  para seleccionar una fila diferente del parámetro.
5. Cuando haya terminado, pulse  hasta regresar a la pantalla de calibración, o pulse el botón **[home]** para volver a la pantalla normal.

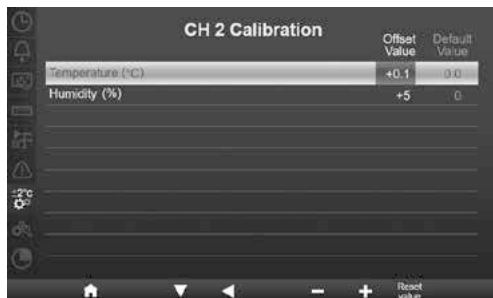

NOTA:

Pulse el botón **[Reset value]** para restablecer el valor de calibración seleccionado al valor predeterminado.

4.9.7.4 PARÁMETROS DE CALIBRACIÓN

Sensor	Parámetro	Tipo de calibración	Valor predeterminado	Rango de ajuste	Fuente de calibración típica
Interior, exterior o canal(es)	Temperatura	Compensación	0	±20 °C	Termómetro de mercurio o alcohol rojo
	Humedad	Compensación	0	±20 %	Psicrómetro giratorio
Interior	Presión absoluta	Compensación	0	±560 hPa (±16,54 inHg o ±420 mmHg)	Barómetro de laboratorio calibrado
	Presión relativa	Compensación	0	±560 hPa (±16,54 inHg o ±420 mmHg)	Aeropuerto local
Exterior	Velocidad del viento	Ganancia	1	x 0,5 ~1,5	Anemómetro de laboratorio calibrado
	Dirección del viento	Compensación	0	±10°	GPS o brújula
	Lluvia	Ganancia	1	x 0,5 ~1,5	Pluviómetro graduado con mirilla
	UVI	Ganancia	1	x 0,01 ~ 10,0	Medidor de UV de laboratorio calibrado
	Intensidad de la luz	Ganancia	1	x 0,01 ~ 10,0	Sensor de radiación solar de laboratorio calibrado

4.9.8 OTROS AJUSTES



En esta sección, pulse los botones ▲ / ▼ para seleccionar los distintos elementos.

#	Elemento	Funcionamiento / descripción
A	Ajuste su región	Pulse los botones + / - para seleccionar Europa, UK, US, Australia
b	Habilitar punto de acceso	Pulse el botón <input checked="" type="checkbox"/> para iniciar el modo de punto de acceso para la configuración de la conexión WI-FI
c	Estado de la conexión WI-FI	Muestra el estado actual de la conexión WI-FI de la consola
d	Dirección Mac	Muestra la dirección Mac de la consola
e	Versión de firmware del sistema	Muestra la versión del firmware del sistema actual en la consola
f	Versión de firmware del WI-FI	Muestra la versión del firmware del WI-FI actual en la consola
g	Borrar todos los datos	Pulse el botón <input checked="" type="checkbox"/> para borrar todos los datos en la consola
h	Restablecer valores de fábrica	Pulse el botón <input checked="" type="checkbox"/> para restablecer todos los ajustes a los valores predeterminados y borrar todos los datos de la consola.

NOTA:

- Ajuste predeterminado de las unidades de indicación para las distintas regiones:

Unidad de indicación	Europa	UK	US	Australia
Formato de la fecha	D / M	D / M	M / D	D / M
Formato de la hora	24 horas	AM / PM	AM / PM	AM / PM
Zona horaria	+2	+0	-5(EST)	+10
Hemisferio	NORTE	NORTE	NORTE	SUR
DST	Auto	Auto	Auto	OFF
Temperatura	C	C	F	C
Presión	hPa	hPa	inHg	hPa
Velocidad del viento	m/s	m/s	mph	m/s
Lluvia	mm	mm	pulgadas	mm
Intensidad de la luz	Klux	Klux	Klux	Klux

Si usted no se encuentra en ninguna de las regiones anteriores, seleccione el ajuste de la región más adecuado y modifique manualmente la configuración.

- La configuración de la conexión WI-FI se explica en el apartado CONFIGURAR LA CONEXIÓN WI-FI.

4.9.8.1 BORRAR TODOS LOS DATOS

Antes y durante la instalación del conjunto de sensores 7 en 1, es probable que se activen los sensores y generen mediciones y datos erróneos. El usuario puede borrar todos estos datos de la consola una vez finalizada la instalación definitiva, para empezar de cero.

4.9.9 AJUSTE DEL REGISTRO DE DATOS

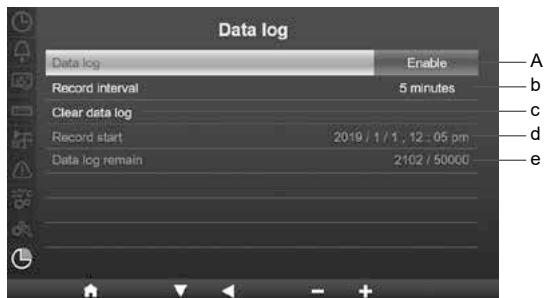

En esta sección, pulse los botones ▲ / ▼ para seleccionar los distintos elementos.

#	Elemento	Funcionamiento / descripción
A	Registro de datos	Pulse el botón + / - para activar o desactivar la función de registro de datos.
b	Intervalo de grabación	Pulse los botones + / - para seleccionar el intervalo de registro entre 5, 10 o 30 minutos.
c	Borrar registro de datos	Pulse el botón ▶ para acceder a la pantalla para borrar el registro de datos.
d	Inicio de la grabación	Muestra la fecha y la hora del inicio de la grabación del registro de datos.
e	Registro de datos restante	Muestra la capacidad restante de memoria en el registro de datos.

5. FUNCIÓN DE REGISTRO DE DATOS

Puede usar una memoria USB 2.0 para grabar los datos meteorológicos y analizarlos posteriormente.

5.1 PARA INICIAR LA GRABACIÓN DE LOS DATOS

1. Formatee la memoria USB a fat 32 con un ordenador.
2. Conecte la unidad de memoria al puerto USB de la consola.
3. En el ajuste del «Registro de datos» (apartado 4.9.9), seleccione «enable» (activar) para iniciar la grabación de los datos.

5.2 PARA DETENER LA GRABACIÓN DE LOS DATOS

1. En el ajuste del «Registro de datos» (apartado 4.9.9), seleccione «disable» (desactivar) para detener la grabación de los datos.
2. Desenchufe la memoria USB

5.3 FORMATO DE LOS DATOS Y FUNCIONAMIENTO

Cuando visualice los datos de la memoria USB, puede que haya varios archivos en una lista.

El nombre del archivo es: Data_YYYYMMDD_HHMMSS.csv

YYYYMMDD es la fecha de creación del archivo

HHMMSS es la hora de creación del archivo

Cada archivo csv puede grabar datos de 7 días, que comienzan el domingo a las 00:00. Una vez finalizado el archivo, se generará otro fichero csv para grabar los datos de los 7 días siguientes.



NOTA:

- Para evitar que una grabación de datos lleve un sello de hora incorrecto, ajuste correctamente la hora y la fecha de la consola.
- La capacidad de almacenamiento dependerá de la capacidad de la memoria USB.

6. CREAR UNA CUENTA EN UN SERVIDOR METEOROLÓGICO Y AÑADIR LA ESTACIÓN

La consola puede subir datos meteorológicos a ProWeatherLive, WUnderground, WeatherCloud y/o AWEKAS a través del router WI-FI. Siga los pasos que se indican a continuación para configurar su dispositivo.

NOTA:

- La página web del servidor meteorológico y la aplicación pueden modificarse sin previo aviso.
- Utilice una dirección de correo electrónico válida para registrar su cuenta en el servidor meteorológico.

6.1 PARA PROWEATHERLIVE (PWL)

1. En <https://proweatherlive.net>, haga clic en el botón «**Create Your Account**» (Cree su cuenta) y después siga las instrucciones para crear la cuenta.



2. Inicie sesión en ProWeatherLive y después haga clic en «**Edit Devices**» (Editar dispositivos) en el menú desplegable.

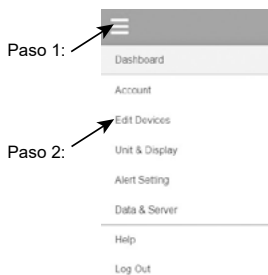

3. En la página «Edit Devices» (Editar dispositivos), haga clic en «**+Add**» (Añadir) en la esquina superior derecha para crear un nuevo dispositivo. Generará la ID de la estación (WSID) y la clave (WSPD) de manera instantánea. Anote ambos y, a continuación, haga clic en «**FINISH**» (FINALIZAR) para crear la pestaña de la estación.

Add New Device
Here is the information of your new device

Station ID: AABBCC

Station key: 112233

FINISH

4. Haga clic en «**Edit**» (Editar) en la esquina superior derecha de la pestaña de la estación.

Q View Update status: last update - Delete Edit

Devices name: Time zone:
 Devices type: Elevation: - m
 Devices MAC: e.g. 00 : 00 : 00 : 00 : 00 : 00 Latitude:
 Station ID: AABBCC Longitude:
 Station key: 112233 Privacy : Nobody

5. Escriba el «Devices name» (Nombre del dispositivo), «Device's MAC address» (Dirección MAC del dispositivo), «Elevation» (Elevación), «Latitude» (Latitud), «Longitude» (Longitud) y seleccione su zona horaria en la pestaña de la estación.

Q View Update status: last update - Cancel Confirm

Devices name: [] Time zone: [Etc/UTC]
 Devices type: [] Elevation: []
 Devices MAC: e.g. 00 : 00 : 00 : 00 : 00 : 00 [] Latitude: []
 Station ID: AABBCC Longitude: []
 Station key: 112233 Privacy : Nobody



NOTA:

El pronóstico del tiempo de una ubicación geográfica se basa en su longitud y latitud con una resolución de hasta 3 decimales. La mayoría de los mapas online, como Google Map o Bing Map, proporcionan grados de longitud y latitud con 4 decimales. Aproxime el valor a 3 decimales antes de introducir dichos datos.

Introduzca un signo negativo para longitudes o latitudes si están al oeste o al sur, respectivamente.

Por ejemplo:

74.341° oeste es «-74.341» ; 33.868° sur es «-33.868».

6. En la interfaz de configuración mencionada en el **apartado 7.2**, seleccione ProWeatherLive en la primera fila de la sección de configuración del servidor meteorológico y, a continuación, introduzca la ID de la estación y la clave asignadas por ProWeatherLive.

Weather server setup

ProWeatherLive

Station ID: AABBCC

Station key: 112233

Station ID: []

Station key: []

URL: []

Station ID: []

Station key: []

6.2 PARA WEATHER UNDERGROUND (WU)

1. En <https://www.wunderground.com> haga clic en "Join" en la esquina superior derecha para abrir la página de registro. Siga las instrucciones para crear su cuenta.



2. Una vez creada la cuenta y finalizada la validación del correo electrónico, regrese a la página web de WUnderground para iniciar sesión. Luego, haga clic en el botón "Mi Perfil" en la parte superior para abrir el menú desplegable y haga clic en "Mi Estación Meteorológica".



3. En la parte inferior de la página "Mi estación meteorológica", pulse el botón "Añadir nuevo dispositivo" para añadir su dispositivo.
4. En el paso «Select a Device Type» (Seleccione un tipo de dispositivo), seleccione «Other» (Otro) en la lista y después pulse «Next» (Siguiente).



5. En el paso «Set Device Name & Location» (Establecer el nombre del dispositivo y la ubicación), seleccione su ubicación en el mapa y después pulse «Next» (Siguiente).

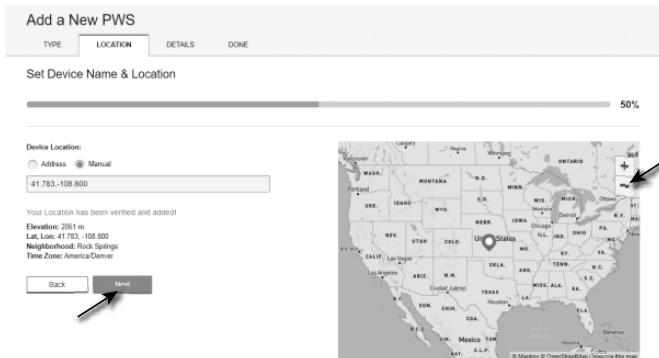

6. Siga sus instrucciones para introducir la información de su estación, en el paso "Díganos más acerca de su dispositivo", (1) introduzca un nombre para su estación meteorológica. (2) Rellene otra información, (3) seleccione «I Accept» (Aceptar) para aceptar los términos de privacidad de Weather underground, (4) haga clic en «Next» (Siguiente) para crear la ID de su estación y la clave.

Add a New pws

TYPE LOCATION DETAILS DONE

Tell Us More About Your Device 76%

(1) Name (Required):
Give Your Device a Name

(2) Surface Type:
Select device surface

(2) Associate Webcam:
Select WebCam

(2) Height Above Ground:
Above Ground

You Make Our Forecasts More Accurate, We Respect Your Privacy
 Contribute to the Weather Underground community by sharing some information about yourself and your sensor. We use this information to manage your account and to improve the experience from the Weather Underground community. We may also share certain data for commercial purposes, such as your sensor location.
 Learn more about how we take your privacy seriously

(3) (Required)
 I Accept I Deny

Email Preferences:
 I would like to receive PWS notifications

(4) Back Next

7. Anote su "Station ID" y su "Station key" para el siguiente paso de configuración.

Registration Complete! 100%

Congratulations! Your personal weather station is now registered with Weather Underground.

Enter the information below to your weather station software.

Your Station ID: **KCOARVAD281**

Your Station Key: **s1kgFvGZ**

View Devices

Configure Your Software

8. En la interfaz de configuración mencionada en el **apartado 7.2**, seleccione Weather underground en la primera o segunda fila de la sección de configuración del servidor meteorológico y, a continuación, introduzca la ID de la estación y la clave asignadas Weather underground.

6.3 PARA WEATHERCLOUD (WC)

1. En <https://weathercloud.net> introduzca sus datos en la sección "**Join us today**" y siga las instrucciones para crear su cuenta.

weathercloud About us Plans Projects Blog FAQ Help Sign In EN

Welcome to Weathercloud
 The easiest way to share your weather data with the world.

Join us today

Username

Email

Password

Sign Up

By clicking Sign Up, you agree to our Terms

2. Inicie sesión en weathercloud y luego irá a la página "Dispositivos", haga clic en "+ Nuevo" para crear un nuevo dispositivo.



3. Introduzca toda la información en la página «Create new device» (Crear nuevo dispositivo). Para la casilla de selección «Model*» (Modelo), seleccione «W100 Series» en la sección «CCL». En la casilla «Link type*» (Tipo de conexión), seleccione «SETTINGS». Cuando haya terminado, haga clic en «Create» (Crear).

4. Anote su ID y clave para el siguiente paso de configuración.

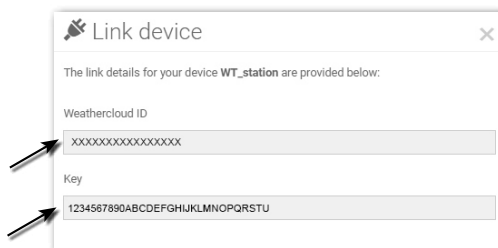

5. En la interfaz de configuración mencionada en el apartado 7.2, seleccione weathercloud en la primera o la segunda fila de la sección de configuración del servidor meteorológico y, a continuación, introduzca la ID de la estación y la clave asignadas weathercloud.







6.4 PARA AWEKAS

1. Tiene la posibilidad de utilizar un servicio meteorológico de un proveedor tercero, como por ejemplo el servicio AWEKAS.
2. Introduzca la siguiente dirección web en la barra de direcciones del navegador web del servicio AWEKAS: <https://join.awekas.at>
3. Rellene toda la información necesaria.
4. Anote la siguiente información: nombre de usuario, contraseña, latitud geográfica en grados decimales (por ejemplo, 48.30591), longitud geográfica en grados decimales (por ejemplo, 14.2862).
5. **¡NOTA! Utilice una dirección de correo electrónico válida para el registro. De lo contrario, no se puede usar el servidor.**
6. Las instrucciones detalladas para la configuración de AWEKAS también se pueden descargar: <http://www.bresser.de/download/7003500>
7. Introduzca la información del servidor AWEKAS en la página de configuración del modo siguiente:

URL:	<input type="text"/>	Escriba la URL del servidor: http://ws.awekas.at
Station ID:	<input type="text"/>	Introduzca el nombre de usuario
Station key:	<input type="password"/>	Introduzca la contraseña

7. SETUP CONEXIÓN WI-FI

7.1 PASOS PARA ACCEDER A LA INTERFAZ DE CONFIGURACIÓN

1. Para activar el modo de punto de acceso, pulse el botón  para acceder a la PANTALLA DEL MENÚ DE CONFIGURACIÓN. (APARTADO 4.9.8)
2. Pulse el botón  /  para acceder a la SECCIÓN OTROS AJUSTES
3. Pulse el botón  para acceder al submenú.
4. Pulse el botón  /  para seleccionar HABILITAR PUNTO DE ACCESO (modo AP), y después pulse el botón  para iniciar el modo de punto de acceso
5. Utilice el teléfono inteligente, la tableta o el ordenador para conectar la consola a través de WI-FI.
6. En el PC / Mac, seleccione la configuración de la red WI-FI o, en Android / iOS, seleccione Configuración → WI-FI para seleccionar la SSID de la consola: PWS-XXXXXX en la lista y necesitará varios segundos para conectarse.

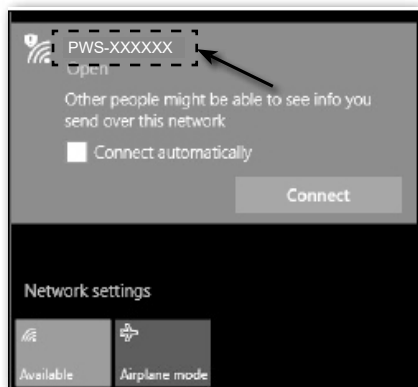

PC (Windows 10) Interfaz de red WI-FI



Interfaz de red Android WI-FI

7. Una vez conectada, introduzca la siguiente dirección IP en la barra de dirección de su navegador de Internet para acceder a la interfaz de configuración de la consola: <http://192.168.1.1>

AVISO:

- Algunos navegadores tratan **192.168.1.1** como una búsqueda, así que asegúrese de incluir el encabezado **http://**.
- Navegadores recomendados, como la última versión de Chrome, Safari, Edge, Firefox u Opera.
- La interfaz de red WI-FI del PC / Mac o el teléfono móvil pueden modificarse.

7.2 VISIÓN GENERAL DE LA PÁGINA DE CONFIGURACIÓN Y FUNCIONAMIENTO

La página de configuración «SETUP» le permite configurar la WI-FI y la conexión con el servidor meteorológico.

ProWeatherLive

SETUP **ADVANCED**

Language: English

WiFi Router setup

Pulse aquí para buscar el router Search Router: [dropdown]

Pulse aquí para permitir que el router se añada manualmente Add Router

Security type: WPA/WPA2

Router Password: [input]

Weather server setup

Introduzca la ID de la estación y la clave asignada por el servidor meteorológico seleccionado [dropdown]

Station ID: [input]

Station key: [input]

Introduzca la ID de la estación y la clave asignada por el servidor meteorológico seleccionado [dropdown]

Station ID: [input]

Station key: [input]

URL: [input]

Station ID: [input]

Station key: [input]

Reservado para servidor meteorológico validado (por ejemplo, AWEKAS). Consulte con su distribuidor para conocer los detalles.

Introduzca una nueva ID de la estación y la clave asignada por el servidor meteorológico correspondiente

Mac address AA:AA:AA:AA:AA:AA Dirección Mac

Time server setup

Server URL: time.nist.gov Seleccione el servidor de la hora

Location setup

Introduzca el valor de la latitud Latitude: 0.0 North Seleccione la dirección (por ejemplo, la longitud en países de la UE es este, y para EE.UU. es oeste)

Introduzca el valor de la longitud Longitude: 0.0 East Enter 0 to 90, no negative numbers

Enter 0 to 180, no negative numbers

* Depends on the model

Versión de firmware del WI-FI Firmware version: 1.00

Apply Pulse para completar la configuración relacionada con la conexión WI-FI

Página «SETUP» de la interfaz de configuración

AVISO:

- Si no dispone de la ID y la clave de la estación para subir los datos, deberá crear primero una cuenta en los servidores meteorológicos respectivos de ProWeatherLive (PWL), Weather Underground (WU), WeatherCloud (WC) y/o AWEKAS, y después registrar el producto para obtener la ID y las claves. Para obtener información detallada, consulte el apartado «CREAR UNA CUENTA EN UN SERVIDOR METEOROLÓGICO».
- Si necesita conectarse a ProWeatherLive, anote la dirección Mac que aparece en la página «SETUP». Debe rellenar esta información en ProWeatherLive.

7.3 VISIÓN GENERAL DE LA PÁGINA DE CONFIGURACIÓN AVANZADA Y FUNCIONAMIENTO

Pulse el botón «**ADVANCED**» (Avanzado) en la parte superior de la interfaz web para acceder a la página de configuración avanzada. Esta página le permite establecer y visualizar los datos de calibración de la consola, así como actualizar la versión del firmware en el navegador web del PC/Mac.

Pulse el icono «**SETUP**» en la página de configuración.

Este apartado le permite asignar un nombre al sensor o los sensores conectados al canal.

Estado de conexión del sensor

Versión de firmware del WI-Fi

La función de actualización del firmware solo está disponible en el navegador web del PC/Mac

Página avanzada de la interfaz de configuración

8. VISUALICE SUS DATOS METEOROLÓGICOS EN EL SERVIDOR O LOS SERVIDORES METEOROLÓGICOS

A través de la página web o la app del servidor meteorológico puede ver los datos desde cualquier lugar.

8.1 VISUALICE SUS DATOS METEOROLÓGICOS EN PROWEATHERLIVE

1. En <https://proweatherlive.net>, inicie sesión con su cuenta de ProWeatherLive.
2. Si su dispositivo está conectado, los datos meteorológicos de su dispositivo se visualizarán en directo en la página del cuadro de mandos.

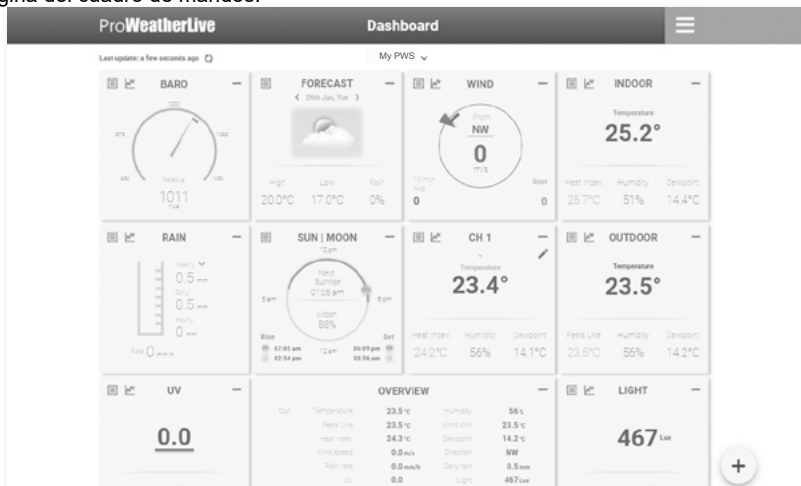

8.2 VEA SUS DATOS METEOROLÓGICOS EN WUNDERGROUND

Para ver los datos en vivo de su estación meteorológica en un navegador web (versión para PC o móvil), visite <http://www.wunderground.com> y, a continuación, introduzca su "Station ID" en el cuadro de búsqueda. Sus datos meteorológicos aparecerán en la página siguiente. También puede iniciar sesión en su cuenta para ver y descargar los datos registrados de su estación meteorológica.





Otra forma de ver su estación es usar la barra de URL del navegador web, escriba abajo en la barra de URL:

<https://www.wunderground.com/dashboard/pws/XXXX>

Luego reemplace el XXXX por el ID de su estación meteorológica subterránea para ver los datos en vivo de su estación.

También puede consultar la página web de Weather Underground para obtener más información sobre la aplicación móvil para Android y para iOS.

8.3 VER SUS DATOS METEOROLÓGICOS EN WEATHERCLOUD

1. Para ver los datos en vivo de su estación meteorológica en un navegador web (versión para PC o móvil), visite <https://weathercloud.net> e inicie sesión en su propia cuenta.
2. Haga clic en el icono  dentro del  menú desplegable de su estación.

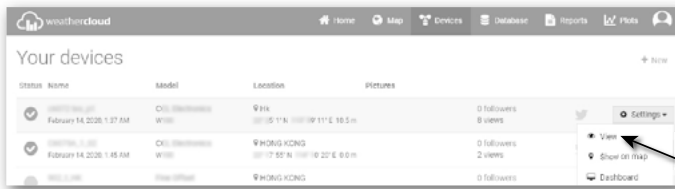

3. Haga clic en el icono "Current", "Wind", "Evolution" o "para ver los datos en vivo de su estación meteorológica.

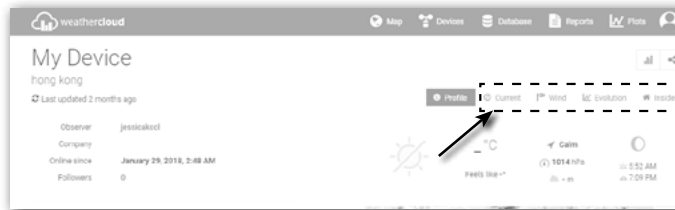

8.4 VISUALIZACIÓN DE SUS DATOS METEOROLÓGICOS EN AWEKAS

1. Para visualizar los datos en directo de su estación meteorológica en un navegador web, visite <https://my.awekas.at> e introduzca su nombre de usuario de AWEKAS, su contraseña de AWEKAS y la respuesta a la pregunta de seguridad. Puede activar la función de «Autologin» (inicio de sesión automático) para evitar que se le pida el nombre de usuario y la contraseña en el futuro.
2. Después de hacer clic en «Login», accederá a la página de instrumentos de AWEKAS.

9. ACTUALIZACIÓN DE FIRMWARE

La actualización del firmware de la consola consta de dos partes: el firmware del sistema y el firmware para el funcionamiento de la WI-FI.

Encuentre aquí los enlaces de descarga más recientes y las instrucciones de actualización:

http://www.bresser.de/download/70035XX_Firmware

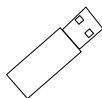



9.1 ACTUALIZAR EL FIRMWARE DEL SISTEMA

Se necesita una memoria USB 2.0 para actualizar el sistema.

9.1.1 PASOS PARA ACTUALIZAR EL FIRMWARE DEL SISTEMA

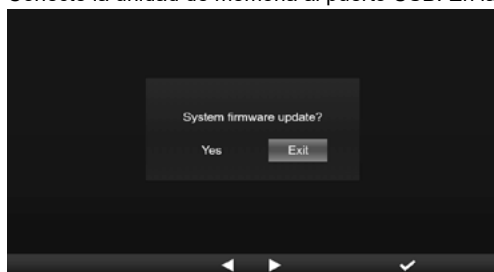
1. Descargue la versión de firmware más reciente a su PC/Mac.
2. Descomprima el archivo **.upg** y cópielo en el directorio raíz de la unidad de memoria.
3. Conecte la unidad de memoria al puerto USB. En la pantalla se mostrará lo siguiente:



(I). Pulse el botón  para seleccionar «Yes» (Sí).

(II). Pulse el botón  para confirmar y comenzar la actualización del firmware del sistema.

4. El firmware empezará a actualizarse.

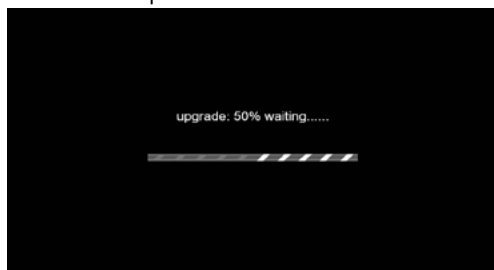

5. Una vez finalizada la actualización, en la pantalla se mostrará lo siguiente:

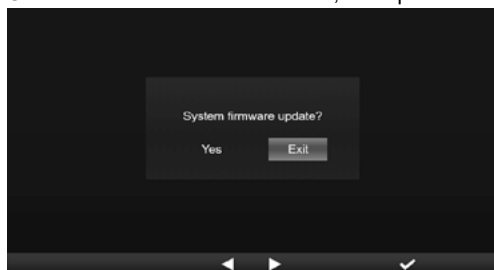

Pulse el botón  para salir del modo de actualización del firmware.

6. Desconecte la unidad de memoria.

⚠️ **NOTA IMPORTANTE:**

- El puerto USB no es adecuado para la carga
- La unidad de memoria USB debe tener el formato FAT32
- El archivo .upg debe estar en el directorio raíz de la unidad de memoria USB

9.2 ACTUALIZAR EL FIRMWARE DE LA WI-FI

El firmware de la WI-FI es compatible con la actualización OTA. Su firmware se puede actualizar por el aire en cualquier momento (cuando sea necesario) a través de cualquier navegador web en un PC/Mac con conexión WI-FI. Sin embargo, no está disponible a través de dispositivos móviles/inteligentes.



Parte inferior de la interfaz web Página AVANZADA

9.2.1 PASOS PARA ACTUALIZAR EL FIRMWARE DE LA CONEXIÓN WI-FI

1. Descargue la versión de firmware más reciente a su PC/Mac.
2. Ponga la consola en el modo AP (punto de acceso) y, a continuación, conecte el PC/Mac a la consola (consulte el apartado «CONFIGURAR LA CONEXIÓN WI-FI» en una página anterior).
3. Haga clic **Browse** en la sección de actualización de firmware y busque la ubicación del archivo que descargue en el paso 1. Para actualizar el firmware de la conexión WI-FI, haga clic en **Browse** la sección de WI-FI firmware.
4. Haga clic en **Upload** correspondiente para iniciar la transferencia del archivo de firmware a la consola.
5. Mientras tanto, la consola ejecutará la actualización automáticamente y mostrará en la pantalla el progreso de la actualización. (El proceso de actualización dura 1-2 minutos).
6. La consola se reiniciará una vez finalizada la actualización.
7. La consola permanecerá en **modo AP** para que compruebes la versión del firmware y toda la configuración actual.

⚠️ **NOTA IMPORTANTE:**

- Por favor, siga conectando la alimentación durante el proceso de actualización del firmware.
- Asegúrese de que la conexión WI-FI de su PC/Mac es estable.
- Cuando se inicie el proceso de actualización, no utilice el PC/Mac hasta que la actualización haya finalizado.
- Durante la actualización del firmware, la consola detendrá la carga de datos al servidor en nube. Se reconectará a su router WI-FI y volverá a cargar los datos una vez que la actualización del firmware se haya realizado correctamente. Si la consola no puede conectarse a su router, por favor ingrese a la página SETUP para realizar la configuración nuevamente.
- Después de actualizar el firmware, si falta la información de configuración, introdúzcala de nuevo.
- El proceso de actualización del firmware tiene un riesgo potencial y no puede garantizar el 100% de éxito. Si la actualización falla, vuelva a realizar el paso anterior para volver a actualizar.

10. OTRAS ACCIONES

10.1 CAMBIAR LAS PILAS DEL SENSOR O LOS SENSORES ACTUALES

La consola se puede volver a emparejar con el sensor después de cambiar las pilas del sensor meteorológico 7 en 1 o de otros sensores de los canales. En caso de que el sensor no pueda emparejarse en el transcurso de 2 minutos, siga los pasos que se indican a continuación para hacerlo manualmente:

10.1.1 EMPAREJAR EL SENSOR O LOS SENSORES MANUALMENTE

1. Cambie todas las pilas del sensor o los sensores por otras nuevas.
2. Siga los pasos para «**Añadir un nuevo sensor**» en el apartado 4.9.5.1 para volver a emparejar el sensor.

10.2 EMPAREJAR UNO O VARIOS SENSORES INALÁMBRICOS ADICIONALES (OPCIONAL)

La consola admite hasta 7 sensores inalámbricos adicionales.

1. Seleccione el canal en el sensor o los sensores
2. Cambie todas las pilas del sensor o los sensores por otras nuevas.
3. Siga los pasos para «**Añadir un nuevo sensor**» en el apartado 4.9.5.1 para volver a emparejar el sensor.

NOTA:

- El número de canal del sensor inalámbrico adicional **no debe** estar duplicado entre los sensores.
- Esta consola puede soportar diferentes tipos de sensores inalámbricos adicionales, por ejemplo, sensores de humedad del suelo y de piscina. Si desea emparejar sensores adicionales, consulte con su distribuidor para obtener más detalles.

10.3 REINICIAR Y RESTABLECER LOS AJUSTES DE FÁBRICA



Para reiniciar la consola y empezar de nuevo, pulse una vez el botón [**RESET**]. Para restablecer los ajustes de fábrica, realice el paso que se indica en la tabla del apartado 4.9.8 (Restablecer valores de fábrica).

11. MANTENIMIENTO DEL CONJUNTO DE SENSORES 7 EN 1



REEMPLAZAR LA VELETA

Desatornillar y retirar la veleta para sustituirla

REEMPLAZAR LA COPA PARA EL VIENTO

1. Desenrosque y retire la tapa superior
2. Retire la copa del viento para reemplazarla

LIMPIEZA DEL TERMOHIGROSENSOR

1. Desenrosque los 2 tornillos de la parte inferior de la pantalla contra radiación.
2. Suavemente saque el escudo.
3. Retire cuidadosamente cualquier suciedad o insecto en el sensor y el ventilador (no deje que los sensores se mojen en su interior).
4. Limpie el escudo con agua y elimine cualquier suciedad o insecto.
5. Instale todas las piezas cuando estén completamente limpias y secas.

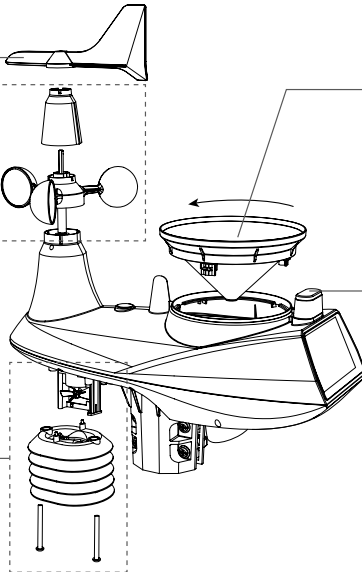

LIMPIEZA DEL COLECTOR DE LLUVIA (PLUVIÓMETRO)

1. Gire el colector 30° en sentido antihorario.
2. Retire suavemente el colector.
3. Limpie y elimine cualquier residuo o insecto.
4. Instálelo de nuevo cuando esté limpio y completamente seco.

LIMPIEZA Y CALIBRACIÓN DEL SENSOR UV

- Para una medición UV precisa, limpie suavemente el cristal dispersor del sensor UV con un paño húmedo de microfibra.
- Con el tiempo, el sensor UV se degradará naturalmente. El sensor UV se puede calibrar con un medidor UV de grado de utilidad. Consulte la sección de calibración en la página anterior para obtener información sobre la calibración del cable del sensor UV.

12. SOLUCIÓN DE PROBLEMAS

Problemas	Solución
El sensor inalámbrico 7 en 1 es intermitente o no tiene conexión	<ol style="list-style-type: none">1. Asegúrese de que el sensor está dentro del rango de transmisión2. Si sigue sin funcionar, reinicie el sensor y vuelva a sincronizarlo con la consola.
El sensor inalámbrico es intermitente o no tiene conexión	<ol style="list-style-type: none">1. Asegúrese de que el sensor está dentro del rango de transmisión2. Asegúrese de que el canal visualizado coincida con la selección de canal en el sensor3. Si sigue sin funcionar, reinicie el sensor y vuelva a sincronizarlo con la consola.
No hay conexión WI-FI	<ol style="list-style-type: none">1. Compruebe si está encendido el símbolo WI-FI en la pantalla.2. Asegúrese de conectar a la banda de 2.4G y no a la de 5G de su router WI-FI.
La pantalla no funciona	<ol style="list-style-type: none">1. Compruebe que el adaptador de alimentación está enchufado a la consola y a la toma de corriente.2. Reinicie la consola pulsando el botón «RESET» situado en la parte trasera de la consola.
No se envían datos a ProWeatherLive, Wunderground.com o weathercloud.net	<ol style="list-style-type: none">1. Asegúrese de que el ID y la Clave de estación sean correctos.2. Compruebe que la fecha y la hora están ajustados correctamente en la consola. Si es incorrecto, es posible que esté informando datos antiguos, no datos en tiempo real.3. Asegúrese de que su zona horaria esté configurada correctamente. Si es incorrecto, es posible que esté informando datos antiguos, no datos en tiempo real.
Wunderground Precip. Accum. Desviación total del gráfico 1 hora de restablecimiento, durante el horario de verano	<ol style="list-style-type: none">1. Compruebe que la zona horaria del dispositivo esté configurada correctamente en Wunderground.2. Asegúrese de que la zona horaria y el DST de su consola sean correctos.3. Si la consola está instalada fuera de la zona horaria de EE.UU. en Wunderground, el horario de verano (DST) no será válido. Para resolver el problema, desactive la función del horario de verano (DST) en la consola.
Las precipitaciones no son correctas	<ol style="list-style-type: none">1. Por favor, mantenga limpio el colector de lluvia2. Asegúrese de que el cubo basculante interior pueda funcionar sin problemas
Lectura de temperatura demasiado alta durante el día	<ol style="list-style-type: none">1. Compruebe el ventilador de aireación dentro del escudo contra la radiación, y asegúrese de que funciona correctamente.2. Asegúrese de que el conjunto de sensores no esté demasiado cerca de fuentes generadoras de calor o de estenosis, como edificios, pavimento, paredes o unidades de aire acondicionado.
El ventilador de aireación deja de girar	El ventilador funciona mediante un panel solar y empezará a girar automáticamente cuando se dan 2 circunstancias: 1. Cuando el sol brilla sobre el panel solar, y 2; La velocidad media del viento es menor que 5 m/s durante 1 minuto.

13. ESPECIFICACIONES

13.1 CONSOLA

Especificaciones Generales

Dimensiones (An x Al x Pr)	190 x 140 x 19,5 mm (7,4 x 5,5 x 0,77 pulgadas)
Peso	325 g (con pilas)
Suministro de energía	Adaptador DC 5V 1A
Puerto USB	Puerto USB tipo A (para el registro de datos y la actualización del firmware del sistema)
pila de reserva	CR2032
Rango de temperatura de funcionamiento	-5°C ~ 50°C
Rango de humedad de funcionamiento	10 % ~ 90 % HR

Especificaciones de la comunicación WI-FI

Estándar de la conexión WI-FI	802,11 b/g/n
Frecuencia de funcionamiento de WI-FI:	2.4GHz
Tipo de seguridad del router soportado	WPA/WPA2, OPEN, WEP (WEP sólo admite contraseña hexadecimal)
Dispositivo compatible con la interfaz de configuración	WI-FI incorporado con modo AP para dispositivos inteligentes, ordenadores portátiles, por ejemplo.: smartphone Android, tableta Android, iPhone, iPad u ordenador PC/Mac.
Navegador web recomendado para la interfaz de configuración	Navegadores web compatibles con HTML 5, como la última versión de Chrome, Safari, Edge, Firefox u Opera.

Lado del sensor inalámbrico Comunicación Especificación

Sensores de soporte	1 sensor de clima exterior inalámbrico 7-IN-1 y hasta 7 sensores de clima interior inalámbricos higr-thermo
Frecuencia RF	868 Mhz (versión EU o UK)
RF Rango de transmisión	150m

Especificación de función relacionada con el tiempo

Visualización de la hora	HH: MM
Formato de hora	12hr AM / PM o 24 hr
Visualización de la fecha	DD/MM o MM/DD
Método de sincronización horaria	A través de un servidor de tiempo de Internet para sincronizar el UTC
Cambiar de idioma entre semana	EN / DE / FR / ES / IT / NL / RU
Zona horaria	+13 ~ -12 horas
DST	AUTO / OFF

Especificación relativa al registro de datos

Capacidad de la unidad de memoria USB	Admite hasta 16 GB
Interfaz	USB 2.0
Formato de almacenamiento	FAT 32
Formato de archivos	.CSV

Visualización del barómetro y especificación de funciones

Aviso: Los siguientes detalles se enumeran a medida que se muestran o funcionan en la estación base.

Unidad de presión atmosférica	hPa, inHg y mmHg
Rango de medición	540 - 1100hPa (rango relativo: 930 - 1050hPa)

Precisión:	(700 ~ 1100 hPa ± 5 hPa) / (540 ~ 696 hPa ± 8 hPa) (20,67 ~ 32,48 inHg ± 0,15 inHg) / (15,95 ~ 20,55 inHg ± 0,24 inHg) (525 ~ 825 mmHg ± 3,8 mmHg) / (405 ~ 522 mmHg ± 6 mmHg) Típico a 25°C (77°F)
Resolución:	1hPa / 0,01inHg / 0,1mmHg
Pronóstico del tiempo	Soleado / Claro, Ligeramente Nublado, Nublado, Lluvioso, Lluvioso / Tormenta y Nieve

Indicación de la temperatura interior y especificación de la función

Nota: Los siguientes detalles se enumeran a medida que se muestran o funcionan en la consola.

Unidad de temperatura	°C y °F
Precisión:	-40~5 °C ±2 °C (-40 ~ 41 °F ±3,6 °F) 5,1~60 °C ±1 °C (41,2 ~ 140 °F ±1,8 °F)
Resolución:	°C / °F (1 decimal)

Indicación de la humedad interior y especificación de la función

Nota: Los siguientes detalles se enumeran a medida que se muestran o funcionan en la consola.

Unidad de humedad	%
Precisión:	1 ~ 20% RH ± 6,5% RH @ 25°C (77°F) 21 ~ 80% RH ± 3,5% RH @ 25°C (77°F) 81 ~ 99% RH ± 6,5% RH @ 25°C (77°F)
Resolución:	1%

Indicación de la temperatura exterior y especificación de la función

Nota: Los siguientes detalles se enumeran a medida que se muestran o funcionan en la consola.

Unidad de temperatura	°C y °F
Precisión:	-40 ~ 60 °C ±0,4 °C (-40 ~ 140 °F ±0,7 °F)
Resolución:	°C / °F (1 decimal)

Indicación de la humedad exterior y especificación de la función

Nota: Los siguientes detalles se enumeran a medida que se muestran o funcionan en la consola.

Unidad de humedad	%
Precisión:	1~90% RH ±2,5% RH @ 25°C (77°F) 91 ~ 99 % HR ±3,5 % HR @ 25 °C (77 °F)
Resolución:	1%

Indicación del sensor termohigrométrico inalámbrico y especificación de la función

Nota: Los siguientes detalles se enumeran a medida que se muestran o funcionan en la consola.

Unidad de temperatura	°C y °F
Precisión:	-40 ~ 60 °C ±0,4 °C (-40 ~ 140 °F ±0,7 °F)
Resolución:	°C / °F (1 decimal)

Indicación del sensor termohigrométrico inalámbrico y especificación de la función

Nota: Los siguientes detalles se enumeran a medida que se muestran o funcionan en la consola.

Unidad de humedad	%
Precisión:	1~90% RH ±2,5% RH @ 25°C (77°F) 91 ~ 99 % HR ±3,5 % HR @ 25 °C (77 °F)
Resolución:	1%

Visualización de la velocidad y dirección del viento y especificación de funciones

Nota: Los siguientes detalles se enumeran a medida que se muestran o funcionan en la consola.

Unidad de velocidad del viento	mph, m/s, km/h y nudos
Rango de visualización de la velocidad del viento	0 ~ 112mph, 50m/s, 180km/h, 97knots

Resolución:	mph, m/s, km/h y nudos (1 decimal)
Precisión de la velocidad	< 5m/s: +/- 0,5 m/s; > 5 m/s: +/- 6% (lo que sea mayor)
Modo de visualización	Ráfaga / Media / Beaufort
Modo de visualización de la dirección del viento	16 direcciones o 360 grados

Pantalla y función de la lluvia Especificación

Nota: Los siguientes detalles se enumeran a medida que se muestran o funcionan en la consola.

Unidad de precipitación	mm y pulgadas
Precisión de las precipitaciones	± 7% o 1 punta
Rango de precipitaciones	0 ~ 19999mm (0 ~ 787,3 in)
Resolución:	0.254mm (3 decimales en mm)
Modo de indicación de la lluvia	Precipitación e intensidad de la lluvia de la última hora / últimas 24 horas / último mes / hoy

INDICE UV INDICACIÓN Y FUNCIÓN ESPECIFICACIÓN

Nota: Los siguientes detalles se enumeran a medida que se muestran o funcionan en la consola.

Rango de visualización	0 ~ 16
Resolución:	1 decimal
Modo de visualización	Índice UV

INTENSIDAD DE LUZ PANTALLA Y FUNCIÓN ESPECIFICACIÓN

Nota: Los siguientes detalles se enumeran a medida que se muestran o funcionan en la consola

Unidad de intensidad luminosa	Klux, Kfc y W/m ²
Rango de visualización	0 ~ 200Klux
Resolución:	Klux, Kfc y W/m ² 2 decimales)

Visualización del índice meteorológico y especificación de funciones

Nota: Los siguientes detalles se enumeran a medida que se muestran o funcionan en la estación base

Modo de índice meteorológico	Se siente como, Frío del Viento, Índice de Calor y Punto de Rocío
Se siente como un rango de visualización	-65 ~ 50°C
Rango de visualización del punto de rocío	-20 ~ 80°C
Rango de visualización del índice de calor	26 ~ 50°C
Rango de visualización de la sensación térmica	-65 ~ 18 °C (velocidad del viento >4,8 km/h)

13.2 CONJUNTO DE SENSORES 7 EN 1 INALÁMBRICO

Dimensiones (An x Al x Pr)	370,5 x 334 x 144,5mm (14,6 x 13,1 x 5,7in)
Peso	1096g (con pilas)
Suministro de energía	3 x pilas AA de 1,5 V (Se recomiendan pilas de litio)
Datos meteorológicos	Temperatura, Humedad, Velocidad del viento, Dirección del viento, Lluvia, UV e intensidad de la luz
RF Rango de transmisión	150m
Frecuencia de RF	868 Mhz (EU, UK)



Intervalo de transmisión	- 12 segundos para los datos de UV, intensidad de la luz, velocidad y dirección del viento - 24 segundos para los datos de temperatura, humedad y lluvia
Alcance de funcionamiento	-40 ~ 60°C (-40 ~ 140°F) Se requieren baterías de litio

13.3 SENSOR TERMOHIGROMÉTRICO INALÁMBRICO

Dimensiones (An x Al x Pr)	60 x 113 x 39.5mm (2.4 x 4.4 x 1.6in)
Peso	126 g (con pilas)
Suministro de energía	2 x pilas AA de 1,5 V (Se recomiendan pilas de litio)
Datos meteorológicos	Temperatura y humedad
Alcance de transmisión de RF*	100 m
Frecuencia de RF	868 Mhz (EU, UK)
Intervalo de transmisión	60 segundos para temperatura y humedad
Alcance de funcionamiento	-40 ~ 60°C (-40 ~ 140°F) Se requieren baterías de litio

14. RECICLAJE

 Elimine los materiales de embalaje separados por tipos. Obtendrá más información sobre reciclaje en el servicio municipal de basuras y gestión de residuos o la respectiva concejalía de protección medioambiental.

 No tire los dispositivos electrónicos a la basura
 Según la Directiva 2012/19/CE del Parlamento Europeo sobre residuos de aparatos eléctricos y electrónicos (RAEE), así como su adaptación a la legislación española, los dispositivos electrónicos deben recogerse por separado y reciclarse de forma respetuosa.

 De acuerdo con la normativa en materia de pilas y baterías recargables, está explícitamente prohibido depositarlas en la basura normal. Asegúrese de reciclar las pilas usadas según lo requerido por la ley, en un punto limpio de recogida local. Si se tiran a la basura doméstica, se estará violando la Directiva sobre pilas y acumuladores. Las pilas que contienen toxinas llevan una señal y un símbolo químico. "Cd" = cadmio, "Hg" = mercurio, "Pb" = plomo.

15. DECLARACIÓN DE CONFORMIDAD CE

Bresser Iberia declara que el artículo con número: 7003500 cumple la directiva: 2014/53/UE. El texto completo de la declaración de conformidad UE está disponible en la siguiente dirección de internet: http://www.bresser.de/download/7003500/CE/7003500_CE.pdf

16. GARANTÍA Y SERVICIO

El período regular de garantía es 2 años iniciándose en el día de la compra. Para beneficiarse de un período de garantía más largo y voluntario tal y como se indica en la caja de regalo es necesario registrarse en nuestra página web.

Las condiciones completas de garantía, así como información relativa a la ampliación de la garantía y servicios, puede encontrarse en www.bresser.de/warranty_terms.

Service

DE AT CH BE

Bei Fragen zum Produkt und eventuellen Reklamationen nehmen Sie bitte zunächst mit dem Service-Center Kontakt auf, vorzugsweise per E-Mail.

E-Mail: service@bresser.de
Telefon*: +49 28 72 80 74 210

BRESSER GmbH

Kundenservice
Gutenbergstr. 2
46414 Rhede
Deutschland

*Lokale Rufnummer in Deutschland (Die Höhe der Gebühren je Telefonat ist abhängig vom Tarif Ihres Telefonanbieters); Anrufe aus dem Ausland sind mit höheren Kosten verbunden.

GB IE

Please contact the service centre first for any questions regarding the product or claims, preferably by e-mail.

E-Mail: service@bresseruk.com
Telephone*: +44 1342 837 098

BRESSER UK Ltd.

Suite 3G, Eden House
Enterprise Way
Edenbridge, Kent TN8 6HF
Great Britain

*Number charged at local rates in the UK (the amount you will be charged per phone call will depend on the tariff of your phone provider); calls from abroad will involve higher costs.

FR BE

Si vous avez des questions concernant ce produit ou en cas de réclamations, veuillez prendre contact avec notre centre de services (de préférence via e-mail).

E-Mail: sav@bresser.fr
Téléphone*: 00 800 6343 7000

BRESSER France SARL

Pôle d'Activités de Nicopolis
314 Avenue des Chênes Verts
83170 Brignoles
France

*Prix d'un appel local depuis la France ou Belgique

NL BE

Als u met betrekking tot het product vragen of eventuele klachten heeft kunt u contact opnemen met het service centrum (bij voorkeur per e-mail).

E-Mail: info@bresserbenelux.nl
Telefoon*: +31 528 23 24 76

BRESSER Benelux

Smirnofstraat 8
7903 AX Hoogeveen
The Netherlands

*Het telefoonnummer wordt in het Nederland tegen lokaal tarief in rekening gebracht. Het bedrag dat u per gesprek in rekening gebracht zal worden, is afhankelijk van het tarief van uw telefoon provider; gesprekken vanuit het buitenland zullen hogere kosten met zich meebrengen.

ES PT

Si desea formular alguna pregunta sobre el producto o alguna eventual reclamación, le rogamos que se ponga en contacto con el centro de servicio técnico (de preferencia por e-mail).

E-Mail: servicio.iberia@bresser-iberia.es
Teléfono*: +34 91 67972 69

BRESSER Iberia SLU

c/Valdemorillo, 1 Nave B
P.I. Ventorro del Cano
28925 Alcorcón Madrid
España

*Número local de España (el importe de cada llamada telefónica dependen de las tarifas de los distribuidores); Las llamadas des del extranjero están ligadas a costes suplementarios..

Bresser GmbH
Gutenbergstraße 2
46414 Rhede · Germany
www.bresser.de

    @BresserEurope

