



| Prodotto | Codice prodotto: |
|---|-------------------------|
| Stazione base + sensore wireless 7 in 1 | 7003200 |
| Solo sensore 7 in 1 | 7803200 |
| Solo stazione base | 7903200 |

DE Besuchen Sie unsere Website über den folgenden QR Code oder Weblink um weitere Informationen zu diesem Produkt oder die verfügbaren Übersetzungen dieser Anleitung zu finden.

EN Visit our website via the following QR Code or web link to find further information on this product or the available translations of these instructions.

FR Si vous souhaitez obtenir plus d'informations concernant ce produit ou rechercher ce mode d'emploi en d'autres langues, rendez-vous sur notre site Internet en utilisant le code QR ou le lien correspondant.

NL Bezoek onze internetpagina via de volgende QR-code of weblink, voor meer informatie over dit product of de beschikbare vertalingen van deze gebruiksaanwijzing.

ES ¿Desearía recibir unas instrucciones de uso completas sobre este producto en un idioma determinado? Entonces visite nuestra página web utilizando el siguiente enlace (código QR) para ver las versiones disponibles.

IT Desidera ricevere informazioni esaustive su questo prodotto in una lingua specifica? Venga a visitare il nostro sito Web al seguente link (codice QR Code) per conoscere le versioni disponibili.

RU Посетите наш сайт, отсканировав QR-код, или перейдите ссылке, чтобы больше узнать об этом товаре или скачать руководство по эксплуатации на другом языке.



www.bresser.de/P7003200



www.bresser.de/P7803200



www.bresser.de/P7903200



GARANTIE · WARRANTY · GARANTÍA · GARANZIA · ГАРАНТИЯ



www.bresser.de/warranty_terms

FUNZIONA CON:



<https://proweatherlive.net>

DOWNLOAD APP:



www.bresser.de/download/ProWeatherLive

TABLE OF CONTENTS

| | | |
|--------|---|----|
| 1. | INTRODUZIONE | 5 |
| 1.1 | GUIDA RAPIDA | 6 |
| 2. | PREINSTALLAZIONE | 6 |
| 2.1 | CONTROLLI | 6 |
| 2.2 | SELEZIONE DEL SITO | 6 |
| 3. | GUIDA INTRODUTTIVA | 7 |
| 3.1 | SENSORE 7 IN 1 SENZA FILI | 7 |
| 3.1.1 | INSTALLAZIONE DELLA BANDERUOLA | 7 |
| 3.1.2 | INSTALLAZIONE DELL'IMBUTO DEL PLUVIOMETRO | 8 |
| 3.1.3 | INSTALLAZIONE DELLE BATTERIE | 8 |
| 3.1.4 | INSTALLAZIONE DEL GRUPPO DI SENSORI | 8 |
| 3.1.5 | ALLINEAMENTO DELLA DIREZIONE | 10 |
| 3.1.6 | PUNTAMENTO DEL SENSORE WIRELESS 7 IN 1 VERSO SUD | 10 |
| 3.2 | SINCRONIZZAZIONE DI ULTERIORI SENSORI (OPZIONALE) | 10 |
| 3.3 | CONSIGLI PER OTTIMIZZARE LA COMUNICAZIONE WIRELESS | 11 |
| 3.4 | IMPOSTAZIONE DELLA CONSOLE | 12 |
| 3.4.1 | ACCENSIONE DELLA CONSOLE DI VISUALIZZAZIONE | 12 |
| 3.4.2 | IMPOSTAZIONE DELLA CONSOLE DI VISUALIZZAZIONE | 13 |
| 3.4.3 | SINCRONIZZAZIONE DEL SENSORE WIRELESS 7 IN 1 | 13 |
| 3.4.4 | CANCELLAZIONE DEI DATI | 13 |
| 3.5 | INSTALLAZIONE DEL SUPPORTO DA TAVOLO | 13 |
| 4. | FUNZIONI E FUNZIONAMENTO DELLA CONSOLE DI VISUALIZZAZIONE | 14 |
| 4.1 | VISUALIZZAZIONE DELLO SCHERMO | 14 |
| 4.2 | PULSANTI DELLA CONSOLE DI VISUALIZZAZIONE | 14 |
| 4.3 | CARATTERISTICHE DELLA CONSOLE | 15 |
| 4.3.1 | PREVISIONI METEO ODIERNE E PER I PROSSIMI 3 GIORNI | 15 |
| 4.3.2 | PREVISIONE TEMPERATURE ALTE/BASSE ODIERNE E PER I PROSSIMI 3 GIORNI | 16 |
| 4.3.3 | TEMPERATURA MEDIA PREVISTA CON POSSIBILITÀ DI PIOGGIA ODIERNA E PER I PROSSIMI 3 GIORNI | 16 |
| 4.3.4 | TEMPERATURA ESTERNA, UMIDITÀ E INDICE DI TEMPERATURA | 17 |
| 4.3.5 | TEMPERATURA E UMIDITÀ INTERNA/CANALE | 18 |
| 4.3.6 | MODALITÀ MULTICANALE E DI SCORRIMENTO PER SENSORI OPZIONALI | 18 |
| 4.3.7 | PERDITA D'ACQUA (SENSORE DI PERDITA OPZIONALE) | 19 |
| 4.3.8 | VENTO | 19 |
| 4.3.9 | PRESSIONE BAROMETRICA | 21 |
| 4.3.10 | RAIN | 21 |
| 4.3.11 | INTENSITÀ DELLA LUCE, INDICE UV E TEMPO DI SCOTTATURA SOLARE | 22 |
| 4.3.12 | REGISTRAZIONI MAX/MIN | 22 |
| 4.3.13 | FASE LUNARE | 23 |
| 4.3.14 | RICEZIONE DEL SEGNALE DEL SENSORE WIRELESS | 23 |
| 4.3.15 | STATO DI SINCRONIZZAZIONE DELL'ORA | 23 |
| 4.3.16 | STATO DELLA CONNESSIONE WI-FI | 23 |
| 4.4 | ALTRE IMPOSTAZIONI | 24 |
| 4.4.1 | DATA, ORA E IMPOSTAZIONI GENERALI | 24 |
| 4.4.2 | IMPOSTAZIONE DELL'ORA DELL'ALLARME | 24 |
| 4.4.3 | IMPOSTAZIONE UNITÀ DI MISURA | 25 |
| 4.4.4 | RETROILLUMINAZIONE | 25 |
| 5. | CREARE L'ACCOUNT PROWEATHERLIVE (PWL) E CONFIGURARE LA CONNESSIONE WI-FI DELLA CONSOLE | 26 |
| 5.1 | CREARE UN ACCOUNT PWL E AGGIUNGERE UN NUOVO DISPOSITIVO IN PWL | 26 |
| 6. | CONNESSIONE DELLA CONSOLE AL WI-FI | 28 |
| 6.1 | CONSOLE IN MODALITÀ PUNTO DI ACCESSO | 28 |
| 6.2 | CONNESSIONE ALLA CONSOLE | 28 |
| 6.3 | IMPOSTAZIONE DELLA CONNESSIONE AL SERVER METEOROLOGICO | 29 |
| 6.4 | IMPOSTAZIONE AVANZATA NELL'INTERFACCIA WEB | 30 |

| | | |
|-------|--|----|
| 6.4.1 | CALIBRAZIONE | 31 |
| 7. | DATI E OPERAZIONI IN TEMPO REALE DI PROWEATHERLIVE (PWL) | 31 |
| 7.1 | VISUALIZZAZIONE DEI DATI IN TEMPO REALE | 31 |
| 8. | MANUTENZIONE | 32 |
| 8.1 | AGGIORNAMENTO DEL FIRMWARE | 32 |
| 8.1.1 | PROCEDURA DI AGGIORNAMENTO DEL FIRMWARE | 32 |
| 8.2 | SOSTITUZIONE DELLA BATTERIA | 33 |
| 8.2.1 | RIPOSIZIONAMENTO MANUALE DEI SENSORI | 33 |
| 8.3 | RESET E RIPRISTINO DELLE IMPOSTAZIONI DI FABBRICA | 33 |
| 8.4 | MANUTENZIONE DEL SENSORE 7 IN 1 WIRELESS | 33 |
| 9. | RISOLUZIONE DEI PROBLEMI | 34 |
| 10. | SPECIFICHE TECNICHE | 35 |
| 10.1 | CONSOLELE | 35 |
| 10.2 | SENSORE 7 IN 1 WIRELESS | 37 |
| 11. | SMALTIMENTO | 37 |
| 12. | DICHIARAZIONE DI CONFORMITÀ CE | 37 |
| 13. | GARANZIA & ASSISTENZA | 37 |

INFORMAZIONI SU QUESTE ISTRUZIONI PER L'USO



Il presente manuale è parte integrante del prodotto.

Leggere attentamente le istruzioni di sicurezza e le istruzioni per l'uso prima di utilizzare il prodotto. Conservare queste istruzioni per poterle consultare anche in seguito. Se il dispositivo viene venduto o ceduto ad altri, fornire le istruzioni per l'uso al nuovo proprietario/utilizzatore del prodotto.

Questo prodotto è destinato esclusivamente all'uso privato. È un dispositivo elettronico per l'uso di servizi multimediali.

AVVERTENZE GENERALI



RISCHIO DI SOFFOCAMENTO!

Tenere gli imballaggi, come ad esempio buste di plastica ed elastici in gomma, fuori dalla portata dei bambini in quanto presentano rischi di soffocamento.



RISCHIO DI SCOSSA ELETTRICA!

Questo dispositivo contiene componenti elettronici che funzionano tramite una fonte di alimentazione (batterie). I bambini possono utilizzare il dispositivo solo sotto la sorveglianza di un adulto. Utilizzare il dispositivo esclusivamente come descritto nel manuale; altrimenti esiste il rischio di scossa elettrica.



RISCHIO DI USTIONE CHIMICA!

La fuoriuscita di acido dalle batterie può causare ustioni chimiche. Evitare che l'acido venga a contatto con pelle, occhi e mucose. In caso di contatto, lavare immediatamente le parti interessate con abbondante acqua e rivolgersi a un medico.



RISCHIO DI INCENDIO/ESPLOSIONE!

Utilizzare solo le batterie consigliate. Non mettere in cortocircuito le batterie o il dispositivo e non gettarli nel fuoco. Il calore eccessivo o un uso improprio potrebbero causare cortocircuiti, incendi o esplosioni.

! ATTENZIONE!

Non smontare il dispositivo. In caso di difetti, contattare il rivenditore, il quale contatterà il centro di assistenza e, se necessario, farà riparare il dispositivo.

Non immergere l'apparecchio in acqua.

Non sottoporre l'apparecchio a forza eccessiva, urti, polvere, temperature estreme o umidità elevata perché possono provocare malfunzionamenti, guasti alle batterie, deformazioni delle parti e usura precoce dei componenti elettronici.

Utilizzare solo le batterie consigliate. Le batterie scariche o usate devono essere sempre sostituite con una serie completa di batterie nuove completamente cariche. Non utilizzare batterie di marche o capacità diverse. Rimuovere le batterie dall'unità se rimarrà inutilizzata per lungo tempo.

Il produttore non è responsabile per danni causati dall'errata installazione delle batterie!

1. INTRODUZIONE

Grazie per avere scelto la stazione meteorologica WIFI 4Cast WIFI con multisensore 7 in 1. Questo sistema offre previsioni a 4 giorni e molte caratteristiche all'avanguardia, come il servizio cloud ProWeatherLive (PWL), che trasmette alla console previsioni e condizioni meteo online per la propria zona, ricevendo allo stesso tempo i dati meteo personali, visualizzabili in qualsiasi momento sul sito o sull'applicazione PWL. Il multisensore professionale 7 in 1 rileva i dati relativi a temperatura, umidità, vento, pioggia, UV e luce per monitorare le condizioni meteo locali in ogni momento e trasmettere questi dati alla console tramite tecnologia wireless a radiofrequenza. Questo sistema supporta anche fino a 7 sensori termo-igrometrici e altri sensori opzionali, ad esempio per rilevare perdite di acqua, permettendoti di monitorare tutte le condizioni ambientali con un unico sistema e un'unica app.



1.1 GUIDA RAPIDA

La seguente Guida rapida illustra i passaggi necessari per installare e utilizzare la stazione meteorologica e per caricarla su Internet, insieme ai riferimenti alle sezioni pertinenti.

| Passo | Descrizione | Sezione |
|-------|--|---------------|
| 1 | Accensione del gruppo di sensori 7 in 1 | 3.1.3 |
| 2 | Accensione della console di visualizzazione e accoppiamento con il gruppo di sensori | 3.4 |
| 3 | Impostazione manuale della data e dell'ora (questa sezione non è necessaria se si collega la stazione meteo a PWL in un secondo momento) | 4.4.1 |
| 4 | Azzeramento della pioggia | 4.3.10.2 |
| 5 | Creazione di un account e registrazione della stazione meteorologica in PWL | 5 |
| 6 | Connessione della stazione meteo al WiFi | 6.1, 6.2, 6.3 |

2. PREINSTALLAZIONE

2.1 CONTROLLI

Prima di installare definitivamente la stazione meteorologica, si consiglia all'utente di azionarla in un luogo di facile accesso. In questo modo si potrà familiarizzare con le funzioni della stazione meteorologica e con le procedure di calibrazione, per assicurarne il corretto funzionamento prima di installarla in modo permanente.

2.2 SELEZIONE DEL SITO

Prima di installare il gruppo di sensori, tenere presente quanto segue;

1. Il pluviometro deve essere pulito ogni pochi mesi
2. Le batterie devono essere sostituite ogni 2-2,5 anni
3. Evitare il calore radiante riflesso da edifici e strutture adiacenti. Idealmente, il gruppo di sensori dovrebbe essere installato a 1,5 m (5') da qualsiasi edificio, struttura, terreno o tetto.
4. Scegliere un'area esposta alla luce diretta del sole, senza ostacoli per pioggia, vento e luce solare.
5. La portata della trasmissione tra il gruppo di sensori e la console di visualizzazione può raggiungere una distanza di 150 m (o 450 piedi) in linea d'aria e in assenza di ostacoli, come alberi, torri o cavi dell'alta tensione. Controllare la qualità del segnale di ricezione per garantire una buona ricezione.
6. Elettrodomestici come frigorifero, lampadari o dimmer possono causare interferenze elettromagnetiche (EMI), mentre le interferenze a radiofrequenza (RFI) da parte di dispositivi che operano nella stessa gamma di frequenza possono causare l'intermittenza del segnale. Scegliere una posizione distante almeno 1-2 metri (3-5 piedi) da queste fonti di interferenza per garantire una ricezione ottimale.

3. GUIDA INTRODUTTIVA

3.1 SENSORE 7 IN 1 SENZA FILI

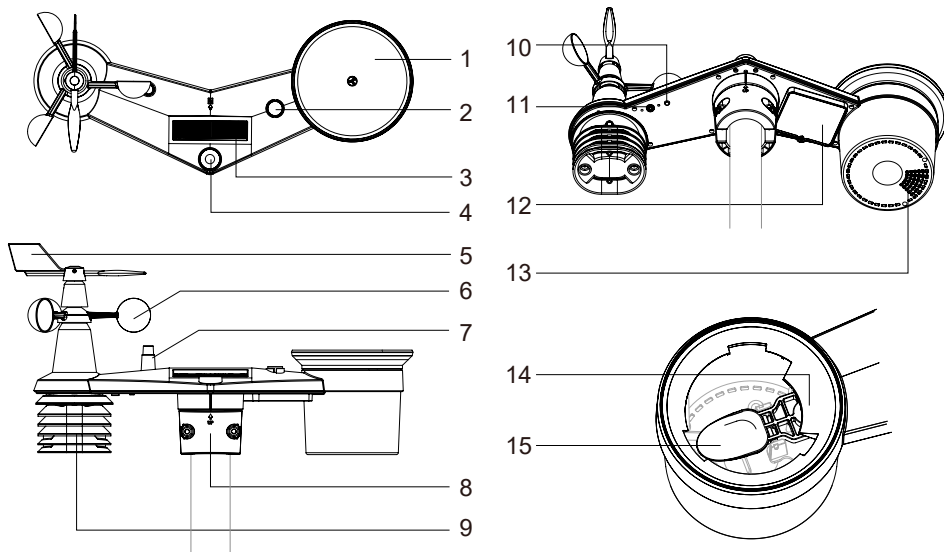

- | | | |
|--------------------------------------|---|------------------------------|
| 1. Raccogliitore pioggia | 6. Coppe del vento | 11. Tasto[RESET] |
| 2. Indicatore di equilibrio | 7. Antenna | 12. Sportello della batteria |
| 3. Pannello solare | 8. Morsetto di montaggio | 13. Fori di drenaggio |
| 4. Sensore raggi ultravioletti / UVI | 9. Schermo antiradiazioni e sensore termoisometrico | 14. Sensore pluviometrico |
| 5. Banderuola | 10. Indicatore LED rosso | 15. Bascula |

3.1.1 INSTALLAZIONE DELLA BANDERUOLA

Con riferimento alla foto qui sotto, (a) individuare e allineare la superficie piatta dell'albero della banderuola con la superficie piatta della banderuola e spingere la banderuola sull'albero. (b) Serrare la vite di fermo con un cacciavite di precisione.

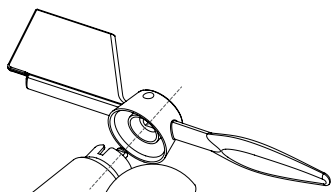

Passo 1

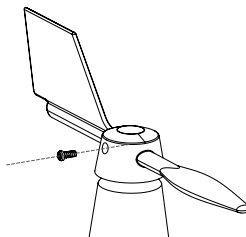

Passo 2

3.1.2 INSTALLAZIONE DELL'IMBUTO DEL PLUVIOMETRO

Installare l'imbuto del pluviometro e ruotare in senso orario per fissarlo al gruppo di sensori

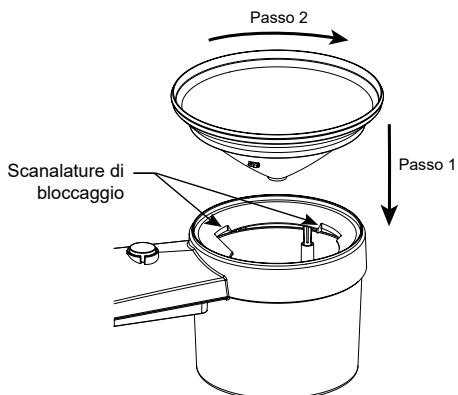

3.1.3 INSTALLAZIONE DELLE BATTERIE

Svitare lo sportello della batteria nella parte inferiore dell'unità. Inserire 3 batterie AA (non ricaricabili) secondo la polarità +/- indicata. L'indicatore LED rosso sul retro del gruppo di sensori si accende e inizia a lampeggiare ogni 12 secondi.

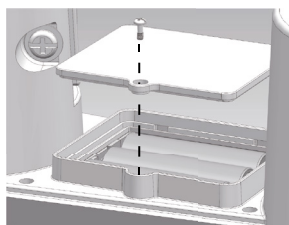

NOTA:

Si consiglia di utilizzare batterie AA al litio non ricaricabili per i climi freddi, ma normalmente le batterie alcaline sono sufficienti per l'uso nella maggior parte delle condizioni atmosferiche.

3.1.4 INSTALLAZIONE DEL GRUPPO DI SENSORI

KIT DI MONTAGGIO

| | | |
|---|---|---|
|  |  |  |
| 1. Supporto per montaggio su palo x 1 | 2. Morsetto di montaggio x 1 | 3. Palo di plastica x 1 |
|  |  |  |
| 4. Vite x 4 | 5. Dadi esagonali x 4 | 6. Rondelle piane x 4 |
|  |  |  |
| 7. Vite x 1 | 8. Dado esagonale x 1 | 9. Cuscineti in gomma x 4 |

INSTALLAZIONE DEL PALO DI PLASTICA

1. Fissare il palo di plastica al palo fisso con la base di montaggio, il morsetto, le rondelle, le viti e i dadi. Attenersi alle procedure 1a, 1b, 1c:

1a. Inserire l'asta di plastica nel foro del supporto di montaggio, quindi fissarla con la vite e il dado.

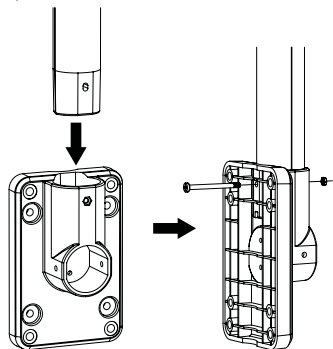

1b. Mettere 2 cuscinetti di gomma sul morsetto di montaggio.

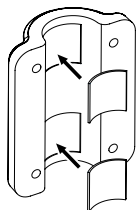

1c. Fissare insieme il supporto di montaggio e il morsetto su un palo fisso con 4 viti lunghe e dadi.

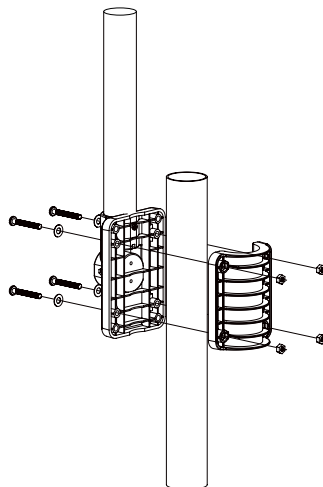

2. Mettere 2 gommini sui lati interni della base di montaggio e del morsetto del gruppo di sensori e fissarli leggermente.

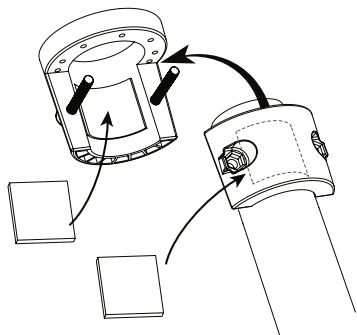

3. Posizionare il gruppo di sensori sul palo di montaggio e allinearli alla direzione Nord prima di fissare le viti.

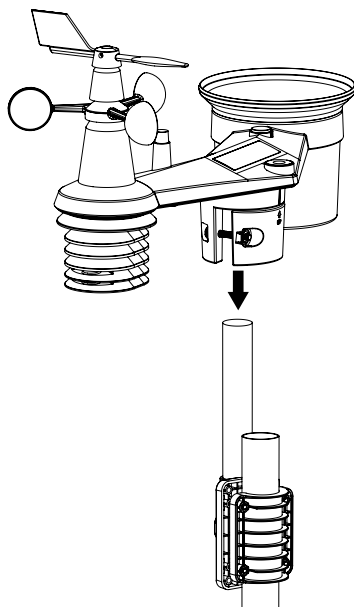

NOTA:

- Qualsiasi oggetto metallico può attirare i fulmini, compreso il palo di montaggio del sensore. Non installare mai il gruppo di sensori durante un temporale.
- Se si desidera installare un gruppo di sensori in una casa o edificio, consultare un elettricista autorizzato per garantire una messa a terra adeguata. L'impatto diretto del fulmine su un palo metallico può danneggiare o distruggere la casa.
- L'installazione del sensore in una posizione elevata può provocare infortuni o morte. Eseguire il maggior numero possibile di ispezioni e operazioni iniziali a terra e negli edifici o nelle case. Installare il gruppo di sensori solo in giornate limpide e asciutte.

3.1.5 ALLINEAMENTO DELLA DIREZIONE

Per una misurazione accurata della pioggia e del vento, installare il sensore wireless 7 in 1 in un luogo aperto e senza ostacoli sopra e intorno ad esso.

Individuare l'indicatore del Nord (N) sulla parte superiore del sensore 7 in 1 e allinearli al Nord al momento dell'installazione finale con una bussola o un GPS. Serrare la staffa di montaggio attorno a un palo di 30-40 mm di diametro (non incluso) utilizzando le due viti e i dadi in dotazione.

Utilizzare la livella a bolla d'aria sul sensore 7 in 1 per assicurarsi che sia perfettamente in piano, in modo da misurare correttamente le precipitazioni, i raggi UV e l'intensità della luce.

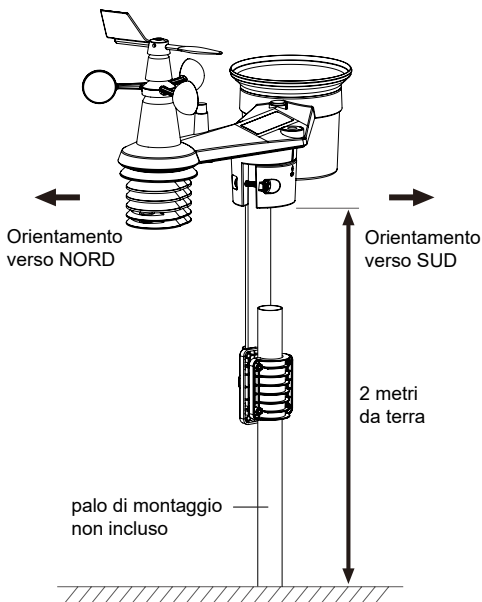

3.1.6 PUNTAMENTO DEL SENSORE WIRELESS 7 IN 1 VERSO SUD

Per la massima precisione, il sensore 7 in 1 per esterni è calibrato per puntare verso nord. Tuttavia, per comodità dell'utente (ad esempio utenti dell'emisfero australe), è possibile utilizzare il sensore con la banderuola rivolta verso sud.

1. Installare il sensore wireless 7 in 1 con l'estremità dell'anemometro rivolta verso sud. (Per i dettagli sul montaggio, consultare la **sezione 3.1.4**).
2. Selezionare "S" nella sezione emisfero della pagina di configurazione dell'interfaccia utente. (Consultare la **sezione 6.3** per i dettagli sulla configurazione)
3. Premere l'icona  per confermare e uscire.



NOTA:

Modificando l'impostazione dell'emisfero viene modificata automaticamente anche la direzione delle fasi lunari sul display.

3.2 SINCRONIZZAZIONE DI ULTERIORI SENSORI (OPZIONALE)

Questa console può visualizzare i dati di altri sensori e caricarli sul server cloud di ProWeatherLive (PWL) per consentire all'utente di visualizzarli sul sito Web e sull'applicazione PWL. Per informazioni sui sensori, rivolgersi al rivenditore locale.

Alcuni di questi sensori sono multicanale. Prima di inserire le batterie, impostare il numero del canale se l'interruttore a scorrimento del canale si trova sul retro dei sensori (all'interno del vano batterie). Per informazioni sul loro funzionamento, consultare i manuali forniti con i prodotti.

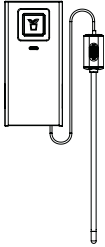
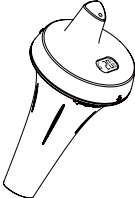
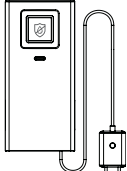
| NUMERO DI CANALE | DESCRIZIONE | IMMAGINE |
|------------------|--|--|
| Fino a 7 sensori | Sensore termoisgrometrico |  |
| | Sensore termoisgrometrico ad alta precisione |  |
| | Sensore di umidità e temperatura del suolo |  |
| | Sensore piscina |  |
| Fino a 7 sensori | Sensore di perdite d'acqua |  |

3.3 CONSIGLI PER OTTIMIZZARE LA COMUNICAZIONE WIRELESS

La comunicazione wireless è soggetta a interferenze dovute al rumore ambientale, alla distanza e gli ostacoli tra il trasmettitore del sensore e la console di visualizzazione.

1. Interferenze elettromagnetiche (EMI) - possono essere generate da macchinari, elettrodomestici, illuminazione, dimmer e computer, ecc. Tenete quindi la console a 1 o 2 metri di distanza da questi oggetti.
2. Interferenze a radiofrequenza (RFI): se sono presenti altri dispositivi che funzionano a 868 MHz, la comunicazione potrebbe essere intermittente. In questo caso, riposizionare il trasmettitore o la console di visualizzazione per evitare l'intermittenza del segnale.
3. Distanza. La perdita di percorso si verifica naturalmente con la distanza. Questo dispositivo ha una portata di 150 m (450 piedi) in linea d'aria (in un ambiente privo di interferenze e senza barriere). Tuttavia, in genere, nelle installazioni reali il limite massimo è di 30 m (100 piedi), a causa della presenza di barriere.
4. Barriere. I segnali radio sono bloccati da barriere metalliche come i rivestimenti in alluminio. Allineare il gruppo di sensori e la console di visualizzazione in modo da avere una linea di vista chiara attraverso la finestra, se è presente un rivestimento metallico.

La tabella seguente mostra il livello tipico di riduzione dell'intensità del segnale ogni volta che il segnale passa attraverso questi materiali da costruzione

| MATERIALI | RIDUZIONE DELL'INTENSITÀ DEL SEGNALE |
|----------------------------|--------------------------------------|
| Vetro (non trattato) | 10 ~ 20% |
| Legno | 10 ~ 30% |
| Cartongesso / muro a secco | 20% ~ 40% |
| Mattone | 30 ~ 50% |
| Isolamento in lamina | 60 ~ 70% |
| Parete in calcestruzzo | 80% ~ 90% |
| Rivestimento in alluminio | 100% |
| Parete in metallo | 100% |

Note: riduzione del segnale RF per riferimento

3.4 IMPOSTAZIONE DELLA CONSOLE

Seguire la procedura per impostare la connessione della console con i sensori e il WI-FI.

3.4.1 ACCENSIONE DELLA CONSOLE DI VISUALIZZAZIONE

1. Installare la batteria CR2032 di riserva (opzionale).

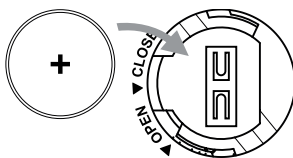

2. Collegare la presa di alimentazione della console di visualizzazione all'alimentazione CA tramite l'adattatore in dotazione.

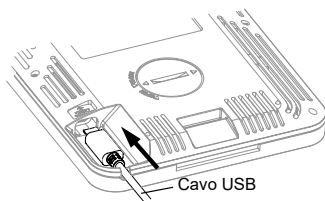

NOTA:

- La batteria di riserva consente di memorizzare: Data, ora e registrazioni meteorologiche max/min, registrazioni precipitazioni, valori di impostazione degli allarmi, valore offset dati meteorologici e cronologia dei canali dei sensori.
- La memoria integrata consente di memorizzare: impostazione WI-FI, impostazione dell'emisfero, valori di calibrazione e ID sensore dei sensori accoppiati.
- Rimuovere sempre la batteria di riserva se il dispositivo non viene utilizzato per un certo periodo di tempo. Tenere presente che anche quando il dispositivo non è in uso, alcune funzioni come l'orologio, le impostazioni di avviso e le registrazioni in memoria continuano a scaricare la batteria di riserva.

3.4.2 IMPOSTAZIONE DELLA CONSOLE DI VISUALIZZAZIONE

1. Una volta accesa la console, vengono visualizzati tutti i segmenti del display LCD.
2. Quando si accende la console per la prima volta e la console non è in modalità AP (icone "AP" e "📶" lampeggianti), tenere premuto il tasto [**SENSOR/WI-FI**] per 6 secondi per accedere manualmente alla modalità AP. Consultare la sezione 6 per configurare la connessione WI-FI.

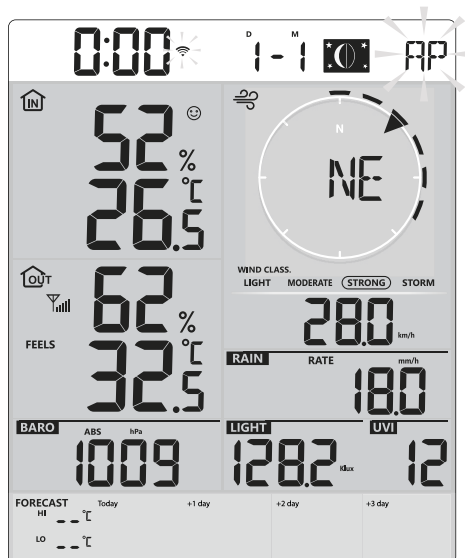

Schermata di avvio (con sensore 7 in 1 connesso)

NOTA:

Se all'accensione della console non compare alcun display, è possibile premere il tasto [**RESET**] utilizzando un oggetto appuntito. Se il problema persiste, togliere la batteria di riserva e scollegare l'adattatore, quindi riaccendere la console.

3.4.3 SINCRONIZZAZIONE DEL SENSORE WIRELESS 7 IN 1

Subito dopo l'accensione della console, mentre è ancora in modalità di sincronizzazione, il sensore 7 in 1 può essere associato automaticamente alla console (come indicato dall'antenna lampeggiante ). L'utente può anche riavviare manualmente la modalità di sincronizzazione premendo il tasto [**SENSOR / WI-FI**]. Una volta accoppiati i sensori, l'indicatore di intensità del segnale dei sensori e la lettura delle condizioni atmosferiche vengono visualizzati sul display della console.

3.4.4 CANCELLAZIONE DEI DATI

Durante l'installazione del sensore wireless 7 in 1, è probabile che i sensori si attivino, con conseguenti misurazioni errate delle precipitazioni e del vento. Dopo l'installazione, è possibile cancellare tutti i dati errati dalla console di visualizzazione. È sufficiente premere una volta il tasto [**RESET**] per riavviare la console.

3.5 INSTALLAZIONE DEL SUPPORTO DA TAVOLO

Per facilitare la visualizzazione, l'unità è progettata per stare su un tavolo o per essere montata a parete. Procedere come segue per agganciare il supporto da tavolo alla base della console.

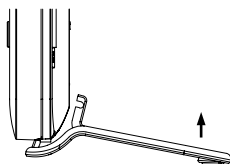

Passo 1

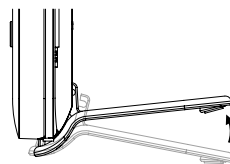

Passo 2

4. FUNZIONI E FUNZIONAMENTO DELLA CONSOLE DI VISUALIZZAZIONE

4.1 VISUALIZZAZIONE DELLO SCHERMO

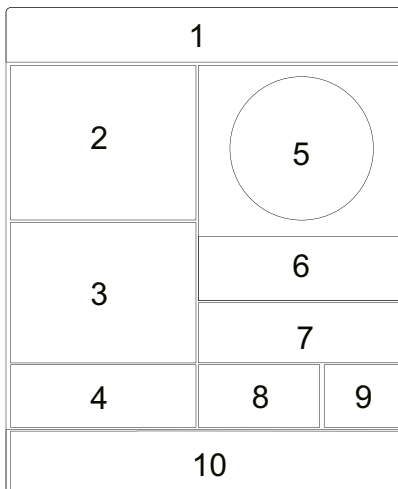
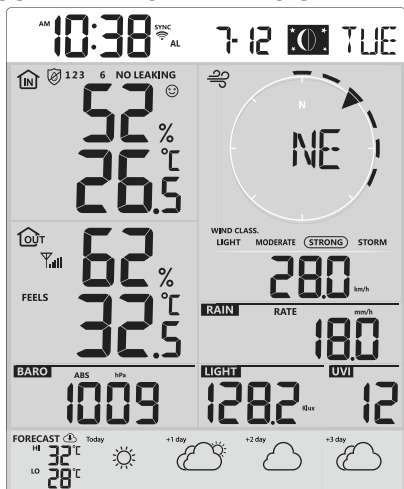

1. Data e ora, fase lunare
2. Temperatura e umidità interna/CH
3. Temperatura e umidità esterna
4. Barometro
5. Direzione del vento
6. Velocità del vento
7. Pioggia e tasso di precipitazioni
8. Intensità della luce
9. Indice UV
10. Previsioni meteo odierne e a 3 giorni

4.2 PULSANTI DELLA CONSOLE DI VISUALIZZAZIONE

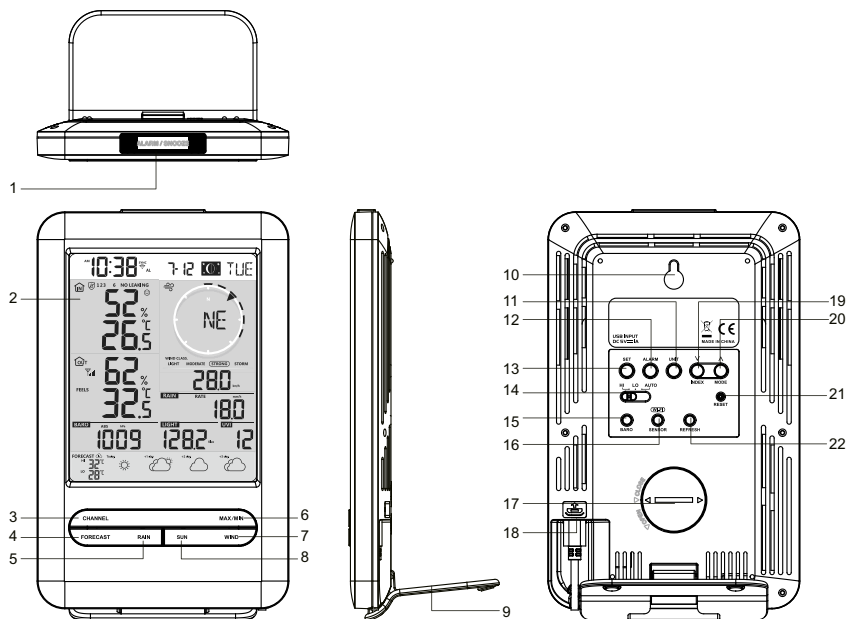















| N. | Tasto/Nome parte | |
|----|----------------------|---|
| 1 | ALARM/SNOOZE/ | Quando suona la sveglia, premere per interrompere l'allarme; tenere premuto per 2 secondi per uscire dalla modalità Snooze. |

| | | |
|----|------------------------------------|--|
| 2 | Schermo di visualizzazione | |
| 3 | CHANNEL | Premere questo pulsante per passare dalla lettura dei valori interni a quella dei canali |
| 4 | FORECAST | Premere per visualizzare la temperatura HI/LO da oggi ai prossimi 3 giorni |
| 5 | RAIN | Premere per alternare tasso di pioggia e precipitazioni |
| 6 | MAX / MIN | Premere per alternare i valori massimi e minimi di Daily e Since |
| 7 | WIND | Premere per alternare tra velocità media del vento, raffica e scala Beaufort Tenere premuto 2 secondi per alternare lingua e rilevamento a 360 per l'opzione di direzione del vento |
| 8 | SUN | Premere per alternare tra l'intensità della luce solare e il tempo di scottatura |
| 9 | Supporto da tavolo | |
| 10 | Foro per montaggio a parete | |
| 11 | UNIT | Tenere premuto per impostare l'unità di misura |
| 12 | ALARM | Tenere premuto per accedere all'impostazione della sveglia |
| 13 | SET | Tenere premuto per impostare data e ora |
| 14 | HI / LO / AUTO | Scorrere per selezionare il livello di retroilluminazione |
| 15 | BARO | Alterna la lettura della pressione atmosferica relativa e assoluta |
| 16 | SENSOR / WIFI | Premere per avviare la sincronizzazione dei sensori (accoppiamento) Tenere premuto 6 secondi per entrare in modalità AP, e viceversa |
| 17 | Vano batterie | |
| 18 | Jack di alimentazione | |
| 19 | ∨ / INDEX | Permette di alternare tra temperatura esterna, temperatura percepita, indice di calore, punto di rugiada e wind chill Diminuisce il valore impostato |
| 20 | ^ / MODE | Permette di alternare tra temperatura HI (alta) e LO (bassa) prevista, temperatura media prevista e probabilità di pioggia Aumenta il valore impostato |
| 21 | RESET | Premere per resettare la console Tenere premuto per 6 secondi per ripristinare le impostazioni di fabbrica della console |
| 22 | REFRESH | Premere per aggiornare i dati di upload e download |

4.3 CARATTERISTICHE DELLA CONSOLE

4.3.1 PREVISIONI METEO ODIERNE E PER I PROSSIMI 3 GIORNI

Sono disponibili fino a 15 diverse icone meteorologiche, in base alle condizioni meteo previste:

| | | | | |
|---|---|---|---|--|
|  |  |  |  |  |
| Soleggiato | Parzialmente nuvoloso | Nuvoloso / Nebbia | Nuvoloso | Ventoso |
|  |  |  |  |  |
| Pioggia leggera | Pioggia battente | Parzialmente nuvoloso con pioggia leggera | Parzialmente nuvoloso con pioggia battente | Temporalesco |
|  |  |  |  |  |
| Rovesci temporaleschi | Pioggia tempestosa | Neve | Nevicata | Forte nevicata |

In base alla longitudine e alla latitudine del dispositivo, nell'account ProWeatherLive (fare riferimento alla configurazione PWL), la console indica le previsioni meteo odierne e dei prossimi 3 giorni.



Sezione previsioni meteo a più giorni

La previsione meteo con temperature alte (HI) e basse (LO) è la modalità predefinita di questa sezione; se l'aggiornamento è normale, appare l'icona ☁️ e l'intervallo di aggiornamento è ogni ora.

4.3.2 PREVISIONE TEMPERATURE ALTE/BASSE ODIERNE E PER I PROSSIMI 3 GIORNI

Per impostazione predefinita, la console mostra le temperature alte (HI) e basse (LO) del giorno corrente. Per visualizzare le temperature HI e LO da oggi ai prossimi 3 giorni, è sufficiente premere il tasto **[FORECAST]** come mostrato di seguito.

| | |
|--|--|
| Premere 1 volta per visualizzare le letture odierne | |
| Premere di nuovo per visualizzare le letture del giorno successivo | |
| Premere di nuovo per visualizzare le letture del secondo giorno | |

4.3.3 TEMPERATURA MEDIA PREVISTA CON POSSIBILITÀ DI PIOGGIA ODIERNA E PER I PROSSIMI 3 GIORNI

Al posto delle temperature HI e LO, è possibile visualizzare la temperatura media (AVG) e la possibilità di pioggia odierna, semplicemente premendo il pulsante **[^ / MODE]**.

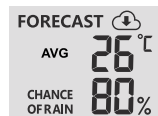

Modalità temperatura alta/bassa

Modalità temperatura media/probabilità di pioggia

Per visualizzare le temperature medie e la probabilità di pioggia da oggi ai prossimi 3 giorni, basta premere il pulsante **[FORECAST]**

| | |
|--|--|
| Premere 1 volta per visualizzare le letture odierne | |
| Premere di nuovo per visualizzare le letture del giorno successivo | |
| Premere di nuovo per visualizzare le letture del secondo giorno | |

NOTA:

- Si tratta di un servizio di previsioni meteorologiche online ed è quindi necessario mantenere la console collegata a ProWeatherLive. Per l'impostazione di WI-FI e PWL, consultare le sezioni 5 e 6.
- Inserire la posizione corretta del dispositivo nella pagina "Modifica dispositivo" di ProWeatherLive.
- Se la connettività Wi-Fi non è stabile per oltre 3 ore, le previsioni meteo non vengono visualizzate e l'icona  scompare.

4.3.4 TEMPERATURA ESTERNA, UMIDITÀ E INDICE DI TEMPERATURA

1. Indicatore di segnale del sensore esterno per visualizzare l'intensità del segnale ricevuto
2. Indicatore di batteria scarica del sensore per esterni
3. Indicatore della modalità indice di temperatura
4. Lettura dell'umidità esterna
5. Lettura della temperatura esterna

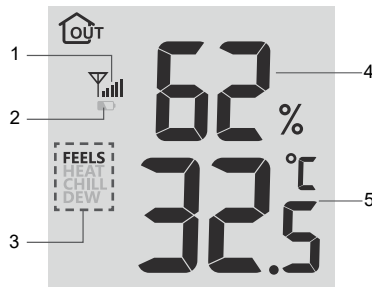

NOTA:

- Se la temperatura/umidità è inferiore all'intervallo di misurazione, la lettura indicherà "Lo". Se la temperatura/umidità è superiore all'intervallo di misurazione, la lettura indicherà "Hi".
- Premere il tasto [ / INDEX] per alternare Temperatura esterna, Temperatura percepita, Indice di calore, Wind Chill e Punto di rugiada.

4.3.4.1 TEMPERATURA PERCEPITA

La temperatura percepita è la temperatura esterna avvertita. Tiene conto del fattore wind chill (18 °C o inferiore) e dell'indice di calore (26 °C o superiore). Per temperature tra 18,1 °C e 25,9 °C, dove l'influenza del vento e dell'umidità sono meno significative, il dispositivo mostra la temperatura esterna effettiva misurata come temperatura percepita.

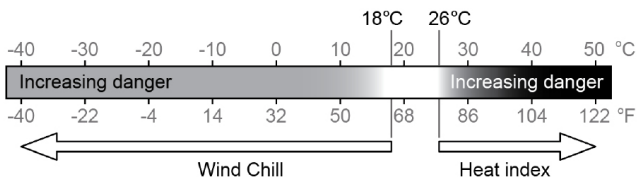

4.3.4.2 INDICE DI CALORE

L'indice di calore è determinato dai dati di temperatura e umidità del sensore wireless 7 in 1, quando la temperatura è compresa tra 26 °C (79 °F) e 50 °C (120 °F).

| Gamma dell'indice di calore | Avviso | Spiegazione |
|---------------------------------------|------------------|---|
| Da 27 °C a 32 °C (da 80 °F a 90 °F) | Attenzione | Possibilità di colpi di calore |
| Da 33 °C a 40 °C (da 91 °F a 105 °F) | Estrema cautela | Possibilità di disidratazione da calore |
| Da 41 °C a 54 °C (da 106 °F a 129 °F) | Pericolo | Probabili colpi di calore |
| ≥55 °C (≥130 °F) | Pericolo estremo | Forte rischio di disidratazione/colpo di calore |

4.3.4.3 WIND CHILL

Una combinazione dei dati di temperatura e di velocità del vento misurati dal sensore 7 in 1 determina il fattore wind chill corrente. Il valore di wind chill è sempre inferiore alla temperatura dell'aria per i valori di vento in cui la formula applicata è valida (ad esempio, a causa di un limite della formula, una temperatura effettiva dell'aria superiore a 10 °C con una velocità del vento inferiore a 9 km/h può determinare una lettura errata del wind chill).

4.3.4.4 PUNTO DI RUGIADA

- Il punto di rugiada è la temperatura al di sotto della quale il vapore acqueo nell'aria a pressione barometrica costante si condensa in acqua liquida, alla stessa velocità con cui evapora. L'acqua condensata viene chiamata *rugiada* quando si forma su una superficie solida.
- La temperatura del punto di rugiada è determinata dai dati di temperatura e umidità rilevati dal sensore wireless 7 in 1.

4.3.5 TEMPERATURA E UMIDITÀ INTERNA/CANALE

Questa sezione mostra la lettura e lo stato del sensore interno, dei sensori igrotermici opzionali e dei sensori di perdite d'acqua.

4.3.5.1 PANORAMICA

1. Icona Loop automatico
2. Icona Interno
3. Numero del canale e icona dell'intensità del segnale del sensore
4. Indicatore di batteria scarica del sensore del canale
5. Icona Sensore piscina galleggiante
6. Icona Sensore umidità suolo
7. Sezione di stato Sensore perdite d'acqua
8. Icone di indicazione di comfort
9. Sezione Lettura umidità
10. Sezione Lettura temperatura

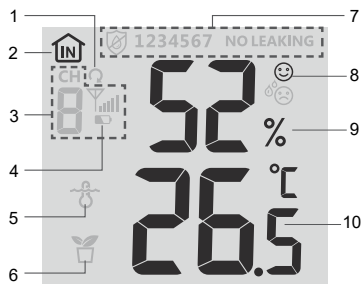

4.3.5.2 TEMPERATURA E UMIDITÀ INTERNA

La lettura interna è la modalità predefinita della console.

Questa modalità mostra le seguenti informazioni:

- Indicazione di comfort
- Lettura della temperatura e dell'umidità degli ambienti interni

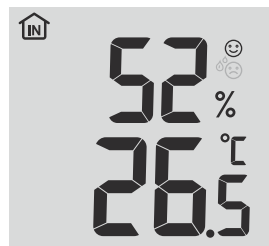

4.3.6 MODALITÀ MULTICANALE E DI SCORRIMENTO PER SENSORI OPZIONALI

Si possono aggiungere fino a 7 sensori termo-igrometrici (opzionali, vedi **sezione 3.2**). Premere il pulsante [CHANNEL] per alternare tra interno e canali da 1 a 7.

Per la funzione di scorrimento automatico, tenere premuto il tasto [CHANNEL] per 3 secondi e l'icona  appare accanto a CH. La console scorre le letture di tutti i sensori ogni 3 secondi.

Questa modalità mostra le seguenti informazioni:

- Numero di canale del sensore corrente
- Indicazione di comfort di questo sensore
- Lettura della temperatura e dell'umidità di questo sensore
- Potenza del segnale di questo sensore.
- Icona del tipo di sensore (per piscina o umidità del suolo)



4.3.7 PERDITA D'ACQUA (SENSORE DI PERDITA OPZIONALE)

È possibile aggiungere fino a 7 sensori di perdite d'acqua supplementari (opzionali, consultare la **sezione 3.2**). Il numero di canale del sensore o dei sensori di perdite d'acqua corrispondenti aggiunti alla console verrà visualizzato con l'icona NESSUNA PERDITA.



Quando viene rilevata una perdita d'acqua, il numero del canale del sensore che rileva la perdita lampeggia insieme all'icona PERDITA.



NOTA:

Quando viene rilevata una batteria scarica, il numero del canale del sensore che rileva la condizione di batteria scarica lampeggia ogni 4 secondi.

4.3.8 VENTO

4.3.8.1 PANORAMICA DELLA SEZIONE VELOCITÀ E DIREZIONE DEL VENTO

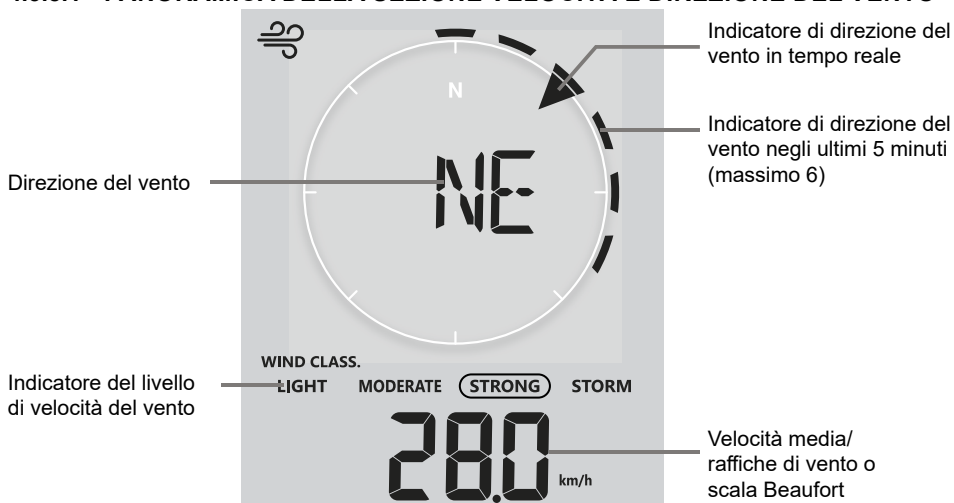

Una freccia solida indica la direzione del vento attuale in tempo reale, mentre le barre indicano fino a sei diverse direzioni del vento negli ultimi 5 minuti.

4.3.8.2 VELOCITÀ DEL VENTO, RAFFICA E SCALA BEAUFORT

Premere il tasto **[WIND]** per alternare Velocità media del vento, Raffica e Scala Beaufort.

Il livello del vento fornisce un rapido riferimento sulle condizioni del vento ed è indicato da una serie di icone di testo.

| Livello | LIEVE | MODERATO | FORTE | TEMPESTA |
|----------|------------------------|--------------------------|---------------------------|-----------------------|
| Velocità | < 2-8 mph 3-13 km/h | < 9-25 mph 14-41 km/h | < 26-54 mph 42-87 km/h | ≥ 55 mph ≥ 88 km/h |

NOTA:

- La velocità del vento è definita come la velocità media del vento nel periodo di aggiornamento di 12 secondi.
- La raffica è definita come la velocità di picco del vento nel periodo di aggiornamento di 12 secondi.

4.3.8.3 DIREZIONE DEL VENTO IN 16 PUNTI E IN GRADI

In base all'impostazione predefinita, la direzione del vento è visualizzata da una bussola a 16 punti, tra cui N, E, S, W, NE, NW, SE, SW, NNE, ENE, SSE, ESE, NNW, WNW, SSW, WSW.

L'utente può cambiare la direzione del vento visualizzata a 360 gradi.

Tenere premuto il tasto [**WIND**] per 2 secondi finché la direzione del vento non lampeggia. Premere il pulsante [**√ / INDEX**] o [**^ / MODE**] per selezionare il formato di visualizzazione a 16 punti di direzione o a 360 gradi.

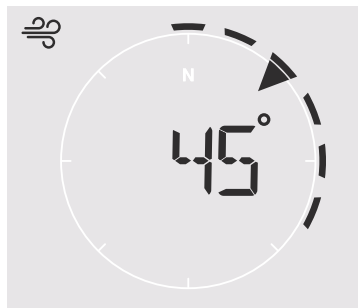

4.3.8.4 TABELLA SCALA BEAUFORT

La scala Beaufort è una scala internazionale di velocità del vento che va da 0 (calmo) a 12 (uragano).

| Scala Beaufort | Descrizione | Velocità del vento | Condizioni del terreno |
|----------------|-----------------|--------------------|--|
| 0 | Calmo | < 1 km/h | Calmo. Il fumo sale verticalmente. |
| | | < 1 mph | |
| | | < 1 nodi | |
| | | < 0,3 m/s | |
| 1 | Bava di vento | 1,1 ~ 5 km/h | La deriva del fumo indica la direzione del vento. Foglie e banderuole sono ferme. |
| | | 1 ~ 3 mph | |
| | | 1 ~ 3 nodi | |
| | | 0,3 ~ 1,5 m/s | |
| 2 | Brezza leggera | 6 ~ 11 km/h | Vento percepibile sulla pelle esposta. Le foglie frusciano. La banderuola comincia a muoversi. |
| | | 4 ~ 7 mph | |
| | | 4 ~ 6 nodi | |
| | | 1,6 ~ 3,3 m/s | |
| 3 | Brezza | 12 ~ 19 km/h | Foglie e piccoli ramoscelli in continuo movimento, bandiere leggere estese. |
| | | 8 ~ 12 mph | |
| | | 7 ~ 10 nodi | |
| | | 3,4 ~ 5,4 m/s | |
| 4 | Brezza moderata | 20 ~ 28 km/h | Polvere e fogli di carta volanti. I piccoli rami cominciano a muoversi. |
| | | 13 ~ 17 mph | |
| | | 11 ~ 16 nodi | |
| | | 5,5 ~ 7,9 m/s | |
| 5 | Brezza fresca | 29 ~ 38 km/h | Movimento dei rami di medie dimensioni. I piccoli alberi con foglie iniziano a ondeggiare. |
| | | 18 ~ 24 mph | |
| | | 17 ~ 21 nodi | |
| | | 8,0 ~ 10,7 m/s | |
| 6 | Brezza forte | 39 ~ 49 km/h | Grandi rami in movimento. Si può avvertire il fischio dai cavi sospesi. Utilizzare l'ombrello diventa difficile. I contenitori di plastica vuoti si ribaltano. |
| | | 25 ~ 30 mph | |
| | | 22 ~ 27 nodi | |
| | | 10,8 ~ 13,8 m/s | |
| 7 | Vento forte | 50 ~ 61 km/h | Alberi interi in movimento. È necessario uno sforzo per camminare controvento. |
| | | 31 ~ 38 mph | |
| | | 28 ~ 33 nodi | |
| | | 13,9 ~ 17,1 m/s | |

| | | | |
|----|----------------------|-----------------|--|
| 8 | Burrasca | 62 ~ 74 km/h | Alcuni ramoscelli spezzati dagli alberi. Le auto sbandano sulla strada. Camminare a piedi diventa molto difficoltoso. |
| | | 39 ~ 46 mph | |
| | | 34 ~ 40 nodi | |
| | | 17,2 ~ 20,7 m/s | |
| 9 | Forte burrasca | 75 ~ 88 km/h | Alcuni rami si staccano dagli alberi e alcuni piccoli alberi si rovesciano. Segnali di costruzione/temporanei e barriere vengono distrutti. |
| | | 47 ~ 54 mph | |
| | | 41 ~ 47 nodi | |
| | | 20,8 ~ 24,4 m/s | |
| 10 | Tempesta | 89 ~ 102 km/h | Gli alberi si rompono o vengono sradicati, diventano probabili i danni strutturali. |
| | | 55 ~ 63 mph | |
| | | 48 ~ 55 nodi | |
| | | 24,5 ~ 28,4 m/s | |
| 11 | Tempesta violenta | 103 ~ 117 km/h | Probabile vegetazione sparsa e danni strutturali. |
| | | 64 ~ 73 mph | |
| | | 56 ~ 63 nodi | |
| | | 28,5 ~ 32,6 m/s | |
| 12 | Uragano | ≥ 118 km/h | Gravi danni diffusi alla vegetazione e alle strutture. I detriti e gli oggetti non protetti vengono sollevati dal vento. |
| | | ≥ 74 mph | |
| | | ≥ 64 nodi | |
| | | ≥ 32,7m/s | |

4.3.9 PRESSIONE BAROMETRICA

La pressione atmosferica è la pressione in un punto qualsiasi della terra causata dal peso della colonna d'aria sopra di esso. La pressione atmosferica si riferisce alla pressione media e diminuisce gradualmente con l'aumentare dell'altitudine. I meteorologi usano i barometri per misurare la pressione atmosferica. Poiché la pressione atmosferica assoluta diminuisce con l'altitudine, i meteorologi correggono la pressione rispetto al livello del mare. Pertanto, la pressione ABS può essere di 1000 hPa ad un'altitudine di 300 m, ma la pressione REL è di 1013 hPa.

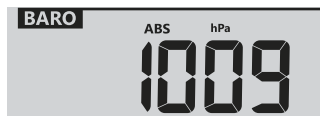

Per ottenere una pressione REL accurata per la propria zona, consultare l'osservatorio ufficiale locale o il sito meteorologico su Internet per conoscere le condizioni barometriche in tempo reale, quindi regolare la pressione relativa tramite SETUP (sezione 6.4.1).

4.3.9.1 PRESSIONE BAROMETRICA ASSOLUTA O RELATIVA

In modalità normale, premere il tasto [**BARO**] per alternare la pressione barometria assoluta e relativa.

4.3.10 RAIN

La sezione **RAINFALL** mostra le informazioni sulle precipitazioni o sul tasso di pioggia.

4.3.10.1 MODALITÀ DI VISUALIZZAZIONE DELLE PRECIPITAZIONI

Premere il tasto [**RAIN**] per alternare tra:

1. **RATE** - Tasso di precipitazioni corrente (basato sui dati di 10 min.)
2. **HOURLY** - Precipitazioni totali nell'ultima ora
3. **DAILY** - Precipitazioni totali da mezzanotte (predefinito)
4. **WEEKLY** - Precipitazioni totali della settimana in corso
5. **MONTHLY** - Precipitazioni totali del mese solare in corso
6. **TOTAL** - Precipitazioni totali dall'ultimo azzeramento



4.3.10.2 AZZERAMENTO DELLE REGISTRAZIONI DELLE PRECIPITAZIONI TOTALI

In modalità normale, tenere premuto il tasto [RAIN] per 2 secondi per azzerare tutte le registrazioni delle precipitazioni.

NOTA:

Durante l'installazione del gruppo di sensori 7 in 1 possono verificarsi letture errate. Una volta che l'installazione è stata completata e l'apparecchio funziona correttamente, è consigliabile cancellare tutti i dati e ricominciare da capo.

4.3.11 INTENSITÀ DELLA LUCE, INDICE UV E TEMPO DI SCOTTATURA SOLARE

Questa sezione del display mostra l'intensità della luce solare, l'indice UV e il tempo di scottatura solare.

4.3.11.1 MODALITÀ INTENSITÀ DELLA LUCE E TEMPO DI SCOTTATURA SOLARE:

Nella modalità intensità della luce, premere il pulsante [SUN] per passare dall'intensità della luce solare al tempo di scottatura

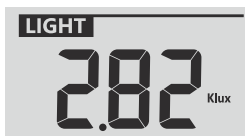

Modalità Intensità della luce

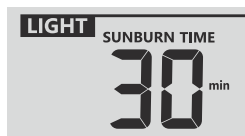

Modalità Tempo di scottatura

TABELLA INDICE UV E TEMPO DI SCOTTATURA

| Livello di esposizione | Basso | | Moderato | | | Alto | | Molto alto | | | Estremo | |
|------------------------|-------|---|---|---|---|-----------|---|------------|---|----|-----------|-------|
| | 1 | 2 | 3 | 4 | 5 | 6 | 7 | 8 | 9 | 10 | 11 | 12~16 |
| Indice UV | 1 | 2 | 3 | 4 | 5 | 6 | 7 | 8 | 9 | 10 | 11 | 12~16 |
| Tempo di scottatura | N/A | | 45 minuti | | | 30 minuti | | 15 minuti | | | 10 minuti | |
| Protezione consigliata | N/A | | Livello UV moderato o alto! Si consiglia di indossare occhiali da sole, cappello a tesa larga e abiti a maniche lunghe. | | | | Livello UV molto alto o estremo! Si consiglia di indossare occhiali da sole, cappello a tesa larga e abiti a maniche lunghe. Se occorre stare all'aperto, è fortemente consigliato cercare l'ombra. | | | | | |

NOTA:

- Il tempo di scottatura si basa sul tipo di pelle normale ed è solo un riferimento della forza dei raggi UV. In generale, più la pelle è scura maggiori saranno tempo o radiazioni necessari per agire sulla cute.
- La funzione di intensità della luce serve per il rilevamento della luce solare.

4.3.11.2 MODALITÀ INDICE UV

Mostra l'attuale indice UV rilevato dal sensore esterno.



4.3.12 REGISTRAZIONI MAX/MIN

La console può registrare le letture MAX / MIN sia giornalmente che dall'ultimo azzeramento.

| | | | |
|------------------------|------------------------|-------------------------------|-------------------------------|
| | | | |
| Letture quotidiana MAX | Letture quotidiana MIN | Letture MAX dall'ultimo reset | Letture MIN dall'ultimo reset |

4.3.12.1 REGISTRAZIONI GIORNALIERE E DALL'INIZIO DEL PERIODO MASSIMO/MINIMO

In modalità normale, premere il tasto [MAX / MIN] per controllare le registrazioni delle letture nella seguente sequenza: registrazioni MAX giornaliere → registrazioni MIN giornaliere → da registrazioni MAX → da registrazioni MIN.

4.3.12.2 CANCELLAZIONE DELLE REGISTRAZIONI MAX/MIN

Tenere premuto il tasto [MAX / MIN] per 2 secondi per azzerare tutte le registrazioni MAX e MIN.

4.3.13 FASE LUNARE

La fase lunare è determinata dall'ora e dalla data della console. La tabella seguente spiega le icone delle fasi lunari degli emisferi settentrionale e meridionale. Per informazioni su come impostare l'emisfero meridionale, consultare la sezione **6.3** Interfaccia web.

| Emisfero nord | Fase lunare | Emisfero sud |
|---------------|------------------------|--------------|
| | Luna nuova | |
| | Luna crescente | |
| | Primo quarto | |
| | Luna gibbosa crescente | |
| | Luna piena | |
| | Luna gibbosa calante | |
| | Terzo quarto | |
| | Luna calante | |

4.3.14 RICEZIONE DEL SEGNALE DEL SENSORE WIRELESS

1. Il display della console indica la potenza dei sensori wireless, come mostra la tabella seguente:

| | Nessun segnale | Segnale debole | Segnale buono |
|---------------------------------------|----------------|----------------|---------------|
| Sensore 7 in 1 per esterni | | | |
| Canale del sensore idrotermico | CH | CH | CH |
| Altro sensore opzionale | | | |

2. Se il segnale si interrompe e non si ripristina entro 15 minuti, l'icona del segnale scompare. La temperatura e l'umidità mostreranno la dicitura "Er" per il canale corrispondente.
3. Se il segnale non si ripristina entro 48 ore, l'indicatore "Er" diventa permanente. In questo caso, è necessario sostituire le batterie e premere il tasto [**SENSOR / WI-FI**] per accoppiare nuovamente il sensore.

4.3.15 STATO DI SINCRONIZZAZIONE DELL'ORA

Una volta collegata al PWL, la console può ottenere l'ora in base al fuso orario selezionato in PWL. Sul display LCD appare l'icona " SYNC ".



L'orario si sincronizza automaticamente ogni ora. Inoltre è possibile premere il pulsante [**REFRESH**] per ottenere manualmente l'ora di internet entro 1 minuto.

4.3.16 STATO DELLA CONNESSIONE WI-FI

L'icona WI-FI sul display della console indica lo stato di connessione della console con il router WI-FI.

| | |
|---|--|
| | |
| Stabile: Console connessa al router Wi-Fi | Lampeggiante: La console sta cercando di connettersi al router Wi-Fi |

4.4 ALTRE IMPOSTAZIONI

4.4.1 DATA, ORA E IMPOSTAZIONI GENERALI

Tenere premuto il pulsante [**SET**] per 2 secondi per entrare nella modalità di impostazione. Premere il pulsante [**√ / INDEX**] o [**∧ / MODE**] per la regolazione, e premere il pulsante [**SET**] per proseguire con le altre impostazioni. Fare riferimento alle seguenti procedure di impostazione.

| Passo | Modalità | Procedura di impostazione |
|-------|-----------------------------------|--|
| 1 | Ora | Premere il tasto [√ / INDEX] o [∧ / MODE] per regolare l'ora. |
| 2 | Minuto | Premere il tasto [√ / INDEX] o [∧ / MODE] per regolare i minuti. |
| 3 | Formato orario 12/24 | Premere i tasti [√/INDEX] o [∧/MODE] per selezionare il formato 12 o 24 ore. |
| 4 | Anno | Premere il tasto [√ / INDEX] o [∧ / MODE] per regolare l'anno. |
| 5 | Mese | Premere il tasto [√ / INDEX] o [∧ / MODE] per regolare il mese. |
| 6 | Giorno | Premere il tasto [√ / INDEX] o [∧ / MODE] per regolare il giorno. |
| 7 | Formato M-D/D-M | Premere i tasti [√ / INDEX] o [∧ / MODE] per selezionare il formato di visualizzazione "Mese / Giorno" o "Giorno / Mese". |
| 8 | Sincronizzazione oraria ON/OFF | Premere il tasto [√ / INDEX] o [∧ / MODE] per attivare o disattivare la funzione di sincronizzazione dell'ora. Se si desidera impostare l'ora manualmente, è necessario impostare la sincronizzazione su OFF. |
| 9 | Lingua dei giorni della settimana | Premere il tasto [√ / INDEX] o [∧ / MODE] per selezionare la lingua di visualizzazione dei giorni della settimana. |

NOTA:

- In modalità normale, premere il tasto [**SET**] per passare dalla visualizzazione dell'anno alla visualizzazione della data.
- Durante l'impostazione, è possibile tornare in modalità normale tenendo premuto il tasto [**SET**] per 2 secondi.

4.4.2 IMPOSTAZIONE DELL'ORA DELL'ALLARME

1. Per accedere alla modalità di impostazione dell'allarme, tenere premuto il tasto [**ALARM**] per 2 secondi in modalità oraria normale fino a quando l'ora dell'allarme non lampeggia.
2. Premere il tasto [**√ / INDEX**] o [**∧ / MODE**] per modificare il valore. Tenere premuto il tasto per una regolazione rapida.
3. Premere di nuovo il tasto [**ALARM**] per passare all'impostazione dei minuti. La cifra dei minuti lampeggia sul display.
4. Premere il tasto [**√ / INDEX**] o [**∧ / MODE**] per regolare il valore della cifra lampeggiante.
5. Premere il tasto [**ALARM**] per salvare e uscire dall'impostazione.

NOTA:

- In modalità di allarme, sul display LCD viene visualizzata l'icona "".
- La funzione di allarme si attiva automaticamente una volta impostata l'ora dell'allarme.

4.4.2.1 ATTIVAZIONE DELLA FUNZIONE DI ALLARME E PREALLARME DELLA TEMPERATURA

1. In modalità normale, premere il tasto [**ALARM**] per visualizzare l'ora dell'allarme per 5 secondi.
2. Quando viene visualizzata l'ora dell'allarme, premere nuovamente il tasto [**ALARM**] per attivare la funzione di allarme. **Or** Oppure premere due volte il tasto [**ALARM**] per attivare l'allarme con la funzione di preallarme ghiaccio.

| | | |
|---|---|---|
|  |  |  |
| Allarme disattivato | Allarme attivato | Allarme con allarme ghiaccio |

NOTA:

Una volta attivato il preallarme ghiaccio, l'allarme preimpostato si attiva e l'icona di allarme ghiaccio lampeggia 30 minuti prima se la temperatura esterna è inferiore a -3°C.

Quando l'orologio raggiunge l'ora dell'allarme, si attiva il segnale acustico.

Per disattivare l'allarme, seguire questa procedura:

- Arresto automatico dopo 2 minuti di allarme attivato senza alcuna interruzione. L'allarme si attiverà di nuovo il giorno successivo.
- Premere il tasto **[ALARM / SNOOZE]** per disattivare l'allarme e farlo riattivare di nuovo dopo 5 minuti.
- Tenere premuto il tasto **[ALARM / SNOOZE]** per 2 secondi per disattivare l'allarme e farlo riattivare il giorno successivo
- Premere il tasto **[ALARM]** per disattivare l'allarme e farlo riattivare il giorno successivo.



NOTA:

- Lo snooze può essere utilizzato ininterrottamente per 24 ore.
- Durante lo snooze, l'icona dell'allarme "🔔" continua a lampeggiare.

4.4.3 IMPOSTAZIONE UNITÀ DI MISURA

Usare il tasto **[UNIT]** per modificare l'unità di misura delle letture sul display della console.

Seguire questa procedura:

- Tenere premuto il tasto **[UNIT]** per 2 secondi per accedere alle impostazioni dell'unità di misura.
- Premere brevemente il tasto **[UNIT]** per passare all'impostazione successiva.
- Premere il tasto **[√ / INDEX]** o **[∧ / MODE]** per modificare il valore. Tenere premuto il tasto per una regolazione rapida.
- Tenere premuto il tasto **[UNIT]** per 2 secondi per uscire in qualsiasi momento dall'impostazione dell'unità di misura.

Tabella delle impostazioni:

| Passo | Modalità | Procedura di impostazione |
|-------|---------------------------------------|--|
| 1 | Unità di misura temperatura | Premere il tasto [√ / INDEX] o [∧ / MODE] per selezionare °C o °F. |
| 2 | Unità di pioggia | Premere il tasto [√ / INDEX] o [∧ / MODE] per selezionare mm o in |
| 3 | Unità di misura velocità del vento | Premere i tasti [√ / INDEX] o [∧ / MODE] per selezionare m/s, km/h, nodi o mph. |
| 4 | Unità di misura pressione barometrica | Premere il tasto [√ / INDEX] o [∧ / MODE] per selezionare hPa, inHg o mmHg. |
| 5 | Intensità della luce | Premere il tasto [√ / INDEX] o [∧ / MODE] per selezionare Klux, Kfc o W/m ² |

4.4.4 RETROILLUMINAZIONE

La retroilluminazione dell'unità principale può essere regolata utilizzando l'interruttore scorrevole **[HI / LO / AUTO]** per selezionare la luminosità desiderata:

- Scorrere sulla posizione **[HI]** per intensificare la retroilluminazione.
- Scorrere sulla posizione **[LO]** per ridurre la retroilluminazione.
- Scorrere sulla posizione **[AUTO]** per la regolazione automatica della retroilluminazione in base al livello di luce ambientale.

5. CREARE L'ACCOUNT PROWEATHERLIVE (PWL) E CONFIGURARE LA CONNESSIONE WI-FI DELLA CONSOLE.

La console è in grado di caricare/scaricare i dati meteo sul server cloud ProWeatherLive (PWL) attraverso il router WI-FI; per configurare il dispositivo, seguire la procedura riportata di seguito.

NOTA:

Il sito web e l'APP di ProWeatherLive (PWL) sono soggetti a modifiche senza preavviso.

5.1 CREARE UN ACCOUNT PWL E AGGIUNGERE UN NUOVO DISPOSITIVO IN PWL

1. In <https://proweatherlive.net> fare clic su **"Create Your Account"** e seguire le istruzioni per la creazione dell'account.

2. Accedere a ProWeatherLive e fare clic su **"Edit Devices"** nel menu a discesa.

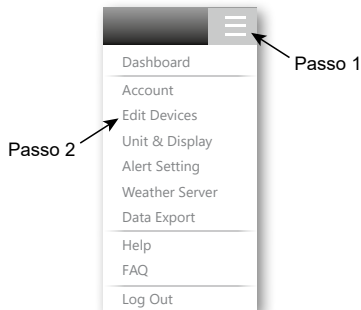

3. Nella pagina "Modifica dei dispositivi", fare clic su **"+Add"** in alto a destra per creare un nuovo dispositivo. Verranno generati immediatamente l'ID e la chiave della stazione. Annotare entrambi e fare clic su **"FINISH"** per creare la scheda della stazione.

4. Fare clic su "Edit" in alto a destra della scheda della stazione.

| Q View | Updated : | Cancel | Confirm |
|---------------|----------------------------------|-------------|------------------------|
| Device name : | <input type="text"/> | Time zone : | Europe/xxxx ▾ |
| Device type : | <input type="text"/> | Elevation : | <input type="text"/> m |
| Device MAC : | e.g. 00 : 00 : 00 : 00 : 00 : 00 | Latitude : | <input type="text"/> |
| Station ID : | PWL235678 | Longitude : | <input type="text"/> |
| Station key : | 112233 | Privavy : | Nobody ▾ |

5. Immettere "Nome dispositivo", "Indirizzo MAC dispositivo", "Altitudine", "Latitudine", "Longitudine" e selezionare il fuso orario nella scheda della stazione, quindi fare clic su "conferma" per salvare le impostazioni.

| Q View | Updated : | Cancel | Confirm |
|---------------|------------------------------------|-------------|---------------|
| Device name : | My home station | Time zone : | Europe/xxxx ▾ |
| Device type : | Multi-day forecast weather station | Elevation : | 10 m |
| Device MAC : | 00 : 0E : C6 : 00 : 07 : 10 | Latitude : | xx.xxxx |
| Station ID : | PWL235678 | Longitude : | xx.xxxx |
| Station key : | 112233 | Privavy : | Nobody ▾ |

6.



NOTA:

Inserire un segno negativo per le latitudini sud e le longitudini ovest.

Per esempio,

33,8682 sud è "-33,8682" ; 74,3413 ovest è "-74,3413".

L'indirizzo Mac del dispositivo si trova sul retro della console o nella pagina "SETUP" di cui alla sezione 6.3.

Le previsioni e le condizioni meteorologiche si basano sulle latitudini e le longitudini inserite, che vengono utilizzate anche per calcolare gli orari di alba, tramonto, sorgere e tramontare della luna.



Indirizzo Mac del dispositivo

7. Nella pagina "SETUP" di cui alla sezione 6.3, inserire l'ID della stazione e la chiave assegnata da ProWeatherLive.

| Weather server setup | |
|----------------------|---|
| | ProWeatherLive |
| Station ID: | <input type="text" value="PWL2345678"/> |
| Station key: | <input type="text" value="112233"/> |

6. CONNESSIONE DELLA CONSOLE AL WI-FI

6.1 CONSOLE IN MODALITÀ PUNTO DI ACCESSO

Quando si accende la console per la prima volta e la console non è in modalità AP, tenere premuto il tasto [**SENSOR / WI-FI**] per 6 secondi per accedere manualmente alla modalità AP.



La console è in modalità AP (Access Point) e pronta per le impostazioni WI-FI quando sullo schermo LCD le icone "AP" e "📶" lampeggiano.

6.2 CONNESSIONE ALLA CONSOLE

1. Utilizzare PC/Mac, smartphone o tablet per connettersi alla console tramite l'impostazione della rete WI-FI.
2. Nelle impostazioni di rete WI-FI di PC/Mac, o nelle impostazioni degli smartphone Android/iOS → connettere il WI-FI alla rete WI-FI PWS della console, come mostrano le figure seguenti (il nome della rete WI-FI della console inizia sempre con PWS-):

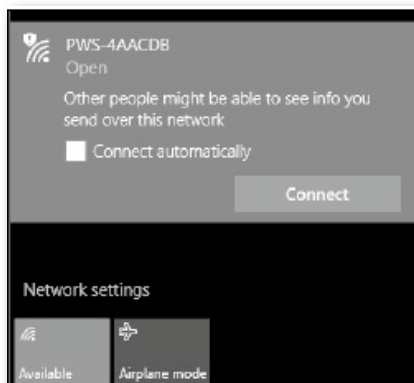

Per esempio Interfaccia di rete Wi-Fi di Android

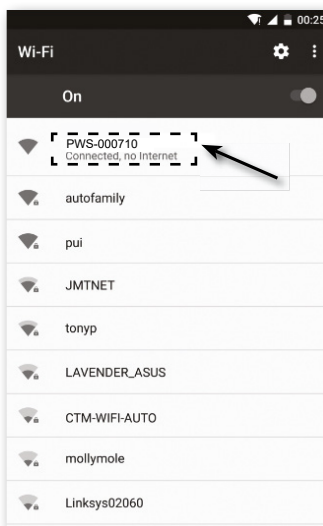

Per esempio Interfaccia di rete Wi-Fi per smartphone Android

3. Una volta effettuata la connessione, inserire il seguente indirizzo IP nella barra degli indirizzi del browser Internet per accedere all'interfaccia Web della console:

<http://192.168.1.1>

NOTA :

- Alcuni browser interpretano **192.168.1.1** come una ricerca, quindi ricordarsi di includere l'intestazione **http://**.
- Se non è possibile accedere all'interfaccia web della console, disattivare i dati mobili/la rete dello smartphone e riprovare.
- I browser consigliati includono l'ultima versione di Chrome, Safari, Edge, Firefox o Opera.
- L'interfaccia di rete Wi-Fi del PC/Mac o del cellulare è soggetta a modifiche.

6.3 IMPOSTAZIONE DELLA CONNESSIONE AL SERVER METEOROLOGICO

Inserire le informazioni nella seguente pagina "SETUP" dell'interfaccia Web. Assicurarsi che tutte le informazioni siano state inserite prima di premere **Apply** per collegare la console a ProWeatherLive.

SETTINGS

SETUP **ADVANCED**

Language: English

WiFi Router setup

Search Router: ROUTER_A

Add Router

Security type: WPA2

Router Password:

Weather server setup

ProWeatherLive

Station ID: PWL2345678

Station key: 112233

Mac address 00:0E:C6:00:07:10

Outdoor sensor direction

Point to: N

Firmware version: 1.00

Apply

Premere l'icona "ADVANCED" per accedere alla pagina delle impostazioni avanzate

Selezionare la lingua di visualizzazione dell'interfaccia utente

Selezionare WiFi/rete (SSID) per la connessione

Se non è presente nell'elenco, immettere l'SSID manualmente

Selezionare il tipo di sicurezza del router

Password del router (lasciare vuoto se il tipo di sicurezza è "Open")

Immettere l'ID della stazione e la chiave assegnata da ProWeatherLive (PWL)

Indirizzo Mac del dispositivo

Selezionare l'emisfero in cui è situato il sensore (es. Stati Uniti e paesi UE sono "N", l'Australia è "S")

Premere per completare l'impostazione relativa al WI-Fi

Pagina di impostazione

NOTA:

- Se non si dispone dell'ID della stazione e della chiave della stazione per il caricamento, è necessario prima creare un account su ProWeatherLive (PWL), quindi registrare il prodotto per ottenere l'ID e la chiave. Per ulteriori informazioni, consultare la sezione 5 "Creazione di un account PWL e aggiunta di un nuovo dispositivo in PWL".
- Quando la configurazione Wi-Fi è completata, il PC/Mac o cellulare riprenderà la connessione Wi-Fi predefinita.
- In modalità AP, è possibile tenere premuto il tasto **[SENSOR / WI-FI]** per 6 secondi per interrompere la modalità AP, dopodiché verranno ripristinate le impostazioni precedenti della console.
- Modificando l'impostazione dell'emisfero viene modificata automaticamente anche la direzione delle fasi lunari sul display.

6.4 IMPOSTAZIONE AVANZATA NELL'INTERFACCIA WEB

Premere il tasto "ADVANCED" nella parte superiore dell'interfaccia Web per accedere alla pagina delle impostazioni avanzate, nella quale è possibile impostare e visualizzare i dati di calibrazione della console, nonché aggiornare la versione del firmware sul browser Web PC/Mac.

SETTINGS

SETUP **ADVANCED**

Premere l'icona "SETUP" per accedere alla pagina di impostazione

Selezionare l'unità di impostazione

Sezione di calibrazione della temperatura interna/esterna e Ch 1~7

Sezione di calibrazione dell'umidità interna/esterna e Ch 1~7

Sezione di calibrazione della pressione

La calibrazione di pioggia, velocità del vento, raggi UV e luce utilizza il metodo del guadagno. La direzione del vento è arrotondata di +/- 90

PM2,5 e PM10 hanno un offset di +/-99 (l'impostazione della calibrazione PM2,5 /10 è solo per il sensore opzionale)

Versione attuale del firmware

Selezionare l'unità di impostazione

Il valore di offset attuale è il valore impostato in precedenza per compensare la lettura della pressione.

La funzione di aggiornamento del firmware è disponibile solo nel browser Web del PC

Temperature °C

Indoor Current offset: 0

Outdoor Current offset: 0

CH 1 Current offset: 0

CH 2 Current offset: 0

CH 3 Current offset: 0

CH 4 Current offset: 0

CH 5 Current offset: 0

CH 6 Current offset: 0

CH 7 Current offset: 0

Range: -20.0 ~ 20.0°C
-36.0 ~ +36.0°F (Default: 0.0)

Humidity %

Indoor Current offset: 0

Outdoor Current offset: 0

CH 1 Current offset: 0

CH 2 Current offset: 0

CH 3 Current offset: 0

CH 4 Current offset: 0

CH 5 Current offset: 0

CH 6 Current offset: 0

CH 7 Current offset: 0

Range: -20 ~ 20% (Default: 0.0)

Pressure hpa

Absolute Pressure Offset: Current offset: 0 (Default: 0)

Relative Pressure Offset: Current offset: 0 (Default: 0)

Setting Range: -560 ~ 560hpa / -16.54 ~ 16.54inHg / -420 ~ 420mmHg

*Rain gain: Current gain: 1.00 Range: 0.5 ~ 1.5(Default: 1.00)

*Wind speed gain: Current gain: 1.00 Range: 0.5 ~ 1.5(Default: 1.00)

*Wind direction: Current offset: +0° Range: -90 ~ 90(Default: 0°)

*UV gain: Current gain: 1.00 Range: 0.01 ~ 10(Default: 1.00)

*Light gain: Current gain: 1.00 Range: 0.01 ~ 10(Default: 1.00)

*PM2.5: Current offset: 0 Range: -99 ~ 99(Default: 0)

*PM10: Current offset: 0 Range: -99 ~ 99(Default: 0)

* Depends on the model

Firmware version: 1.00

Browse

Upload

Pagina delle impostazioni avanzate

6.4.1 CALIBRAZIONE

1. L'utente può inserire i valori di offset e/o gain per diversi parametri, mentre i valori correnti di offset e gain vengono visualizzati accanto al corrispondente spazio vuoto.
2. Al termine, premere **Apply** in fondo alla pagina di impostazione.

Il valore di offset corrente indicherà il valore immesso in precedenza. Inserire il nuovo valore nello spazio vuoto qualora siano necessarie delle modifiche. Il nuovo valore diventerà effettivo una volta premuta l'icona **Apply** nella pagina di impostazione.

NOTA:

La calibrazione della maggior parte dei parametri non è richiesta, ad eccezione della pressione relativa, che deve essere calibrata al livello del mare per tenere conto degli effetti dell'altitudine.

7. DATI E OPERAZIONI IN TEMPO REALE DI PROWEATHERLIVE (PWL)

7.1 VISUALIZZAZIONE DEI DATI IN TEMPO REALE

Accedere al proprio account ProWeatherLive.

Una volta collegato il dispositivo, i dati meteo in tempo reale vengono visualizzati sulla pagina del dashboard.

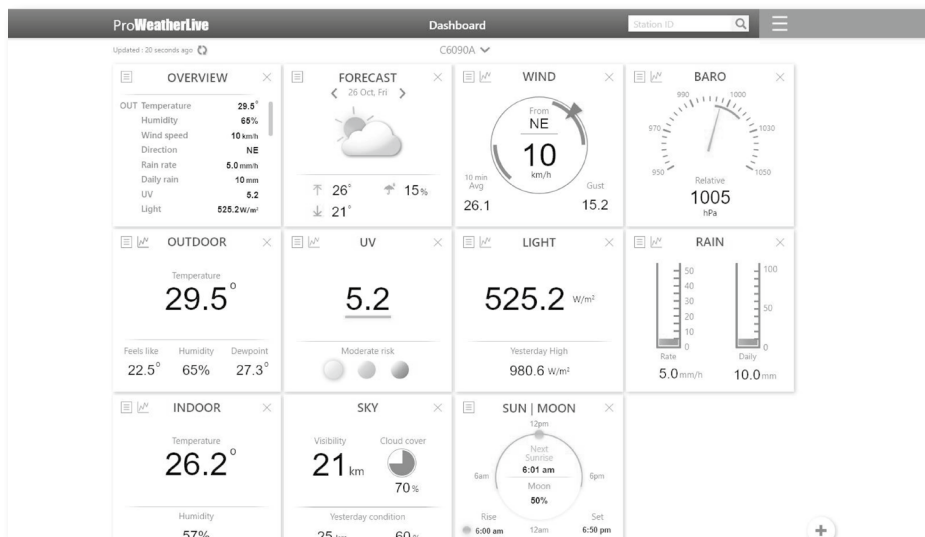

NOTA:

Per informazioni sul funzionamento di PWL, premere "Help" in .

8. MANUTENZIONE

8.1 AGGIORNAMENTO DEL FIRMWARE

La console supporta la funzionalità OTA (over the air) per l'aggiornamento del firmware. Il firmware può essere aggiornato via etere in qualsiasi momento (quando necessario) tramite qualsiasi browser Web su PC/Mac con connettività Wi-Fi. Tuttavia, la funzione di aggiornamento non è disponibile tramite dispositivi mobili/smart.



8.1.1 PROCEDURA DI AGGIORNAMENTO DEL FIRMWARE

1. Scaricare l'ultima versione del firmware sul proprio PC/Mac.
2. Impostare la console in modalità AP (access point) e collegare il PC/Mac alla console (consultare la **sezione 6.1 e 6.2**).
3. Dalla pagina SETUP, premere ADVANCED per accedere alle impostazioni avanzate.
4. Nella sezione di caricamento del firmware, premere **Browse** per individuare il file del firmware salvato sul PC/Mac.
5. Premere **Upload** per avviare l'aggiornamento del firmware.

Il tempo di aggiornamento è di circa 5 ~ 10 minuti. Durante l'aggiornamento, viene visualizzato lo stato di avanzamento (ad esempio, 100 è il completamento).

6. La console si riavvierà una volta completato l'aggiornamento.
7. La console rimarrà in **modalità AP** per consentire il controllo della versione del firmware e di tutte le impostazioni correnti. È sufficiente tenere premuto il tasto [**SENSOR / WI-FI**] per 6 secondi per uscire dalla modalità AP.



NOTA IMPORTANTE:

- Non interrompere l'alimentazione durante la procedura di aggiornamento del firmware.
- Assicurarsi che la connessione Wi-Fi del PC/Mac sia stabile.
- Quando viene avviato il processo di aggiornamento, non utilizzare il PC/Mac e la console fino al termine della procedura.
- Durante l'aggiornamento del firmware la console interrompe il caricamento dei dati sul server cloud. Si riconetterà al router Wi-Fi per caricare nuovamente i dati una volta terminato con successo l'aggiornamento. Se la console non è in grado di connettersi al router, accedere alla pagina SETUP per effettuare nuovamente la configurazione.
- Se dopo l'aggiornamento del firmware mancano le informazioni di configurazione, occorrerà inserirle di nuovo.
- Il processo di aggiornamento del firmware comporta un potenziale rischio e non è quindi possibile garantire il successo al 100%. Se l'aggiornamento non riesce, ripetere la procedura precedente per effettuare nuovamente l'aggiornamento.

8.2 SOSTITUZIONE DELLA BATTERIA

Quando l'indicatore di batteria scarica “” viene visualizzato vicino all'icona dell'antenna dei sensori, significa che la batteria del sensore esterno 7 in 1 e/o del sensore del canale corrente è scarica. In questo caso, sostituire con batterie nuove.

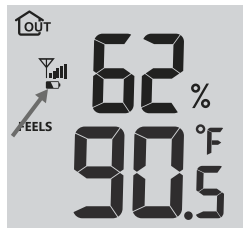

8.2.1 RIPOSIZIONAMENTO MANUALE DEI SENSORI

Ogni volta che si sostituiscono le batterie del gruppo di sensori 7-in-1 deep L o di altri sensori aggiuntivi, è necessari rieseguire manualmente la sincronizzazione.

1. Sostituire tutte le batterie del sensore con batterie nuove.
2. Premere il tasto [**SENSOR / WI-FI**] sulla console per accedere alla modalità di sincronizzazione del sensore (come indicato dall'antenna lampeggiante ).

8.3 RESET E RIPRISTINO DELLE IMPOSTAZIONI DI FABBRICA

Per ripristinare le impostazioni predefinite e riavviare la console, premere una volta il pulsante [**RESET**] o rimuovere la batteria di riserva e poi scollegare l'adattatore.

Per ripristinare le impostazioni predefinite e rimuovere tutti i dati, tenere premuto il pulsante [**RESET**] per 6 secondi.

8.4 MANUTENZIONE DEL SENSORE 7 IN 1 WIRELESS

SOSTITUZIONE DELLA BANDERUOLA

Svitare e rimuovere la banderuola per sostituirla

SOSTITUZIONE DELLA COPPA DEL VENTO

1. Svitare e rimuovere il tappo superiore
2. Rimuovere la coppa del vento per sostituirla

PULIZIA DEL SENSORE TERMOIGRO

1. Rimuovere le 2 viti sul fondo dello schermo antiradiazioni.
2. Estrarre delicatamente lo schermo.
3. Rimuovere con cura sporco o insetti dal sensore (non lasciare che i sensori all'interno si bagnino).
4. Pulire lo schermo con acqua per rimuovere lo sporco e gli insetti.
5. Rimontare tutte le parti quando sono pulite e completamente asciutte.

PULIZIA DEL COLLETTORE DI PIOGGIA

1. Ruotare il collettore pioggia di 30° in senso antiorario.
2. Rimuovere delicatamente il collettore di pioggia.
3. Pulire e rimuovere eventuali detriti o insetti.
4. Installare il collettore quando è pulito e completamente asciutto.

PULIZIA DEL SENSORE UV E CALIBRAZIONE

- Per misurazioni UV di precisione, pulire delicatamente la lente del coperchio del sensore UV con un panno in microfibra umido.
- Col tempo, il sensore UV si degrada naturalmente. Il sensore UV può essere calibrato con un misuratore UV di qualità professionale.

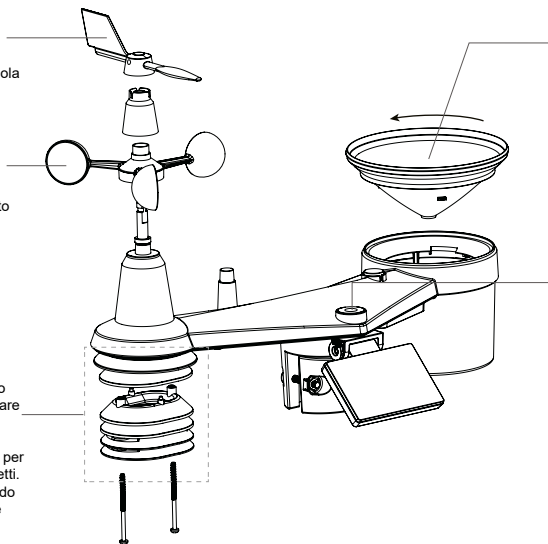

9. RISOLUZIONE DEI PROBLEMI

| Problemi | Soluzione |
|--|---|
| Il sensore 7 in 1 wireless ha una connessione intermittente o assente | <ol style="list-style-type: none"> 1. Accertarsi che il sensore sia entro il raggio di trasmissione 2. Se il problema persiste, resettare il sensore e risincronizzarlo con la console. |
| I sensori wireless aggiuntivi sono intermittenti o non si connettono. | <ol style="list-style-type: none"> 1. Accertarsi che il sensore o i sensori siano entro il raggio di trasmissione 2. Assicurarsi che il canale visualizzato corrisponda alla selezione del canale sul sensore 3. Se il problema persiste, resettare il sensore e risincronizzarlo con la console. |
| Nessuna connessione Wi-Fi | <ol style="list-style-type: none"> 1. Controllare l'icona WI-FI sul display, che dovrebbe essere accesa se la connettività è presente. 2. Nella pagina SETUP della console, verificare che le impostazioni WI-FI (nome del router, tipo di sicurezza, password) siano corrette. 3. Assicurarsi di connettersi alla banda 2.4G del router WI-FI (il 5G non è supportato). |
| Dati non comunicati a ProWeatherLive | <ol style="list-style-type: none"> 1. Nella pagina SETUP della console, assicurarsi che l'ID della stazione e il tasto della stazione siano corretti. 2. In "Edit Devices" della console su PWL, assicurarsi che l'indirizzo Mac del dispositivo sia inserito correttamente. |
| Le previsioni a più giorni, la copertura nuvolosa, la visibilità, l'alba/tramonto, il sorgere della luna e il tramonto della luna non sono accurati. | <ol style="list-style-type: none"> 1. Assicurarsi che la console sia collegata a PWL 2. Assicurarsi che latitudine, longitudine e fuso orario in "Edit Devices" della console su PWL siano corretti. 3. Premere il tasto [REFRESH] per aggiornare immediatamente i dati. |
| Gli orari di alba/tramonto, alba/tramonto della luna sono diversi da quelli della PWL. | <ol style="list-style-type: none"> 1. Assicurarsi che la console sia collegata a PWL 2. Assicurarsi che la sincronizzazione temporale della console sia impostata su ON |
| I dati sulla pioggia non sono corretti | <ol style="list-style-type: none"> 1. Assicurarsi che il raccogliitore di pioggia sia pulito, in modo che la bascula si rovesci senza problemi. 2. Assicurarsi che il sensore sia montato in modo stabile e in piano per garantire un corretto ribaltamento. |
| Problemi | Soluzione |
| Lettura della temperatura troppo alta durante il giorno | <ol style="list-style-type: none"> 1. Posizionare il sensore in un'area aperta e ad almeno 1,5 m da terra. 2. Assicurarsi che il sensore non sia troppo vicino a fonti di calore o ostacoli, come edifici, marciapiedi, muri o unità di aria condizionata. |
| Durante la notte potrebbe formarsi della condensa sotto il sensore UV | La condensa tende a scomparire quando la temperatura aumenta per via del sole e non influisce sulle prestazioni dell'unità. |

10. SPECIFICHE TECNICHE**10.1 CONSOLELE****SPECIFICHE GENERALI**

| | |
|-------------------------------------|--|
| Dimensioni (L x A x P) | 118 x 192,5 x 21 mm (4,6 x 7,6 x 0,8 pollici) senza supporto da tavolo |
| Peso | 269 g (con batteria) |
| Alimentazione principale | Adattatore DC 5V, 1A Produttore: HUAXU Electronics Factory, modello: HX075-0501000-AX |
| Batteria di riserva | CR2032 |
| Intervallo operativo di temperatura | -5°C ~ 50°C |

SPECIFICHE DI COMUNICAZIONE WI-FI

| | |
|---|---|
| Standard | 802.11 b/g/n |
| Frequenza di funzionamento: | 2,4 GHz |
| Tipo di protezione del router supportato | WPA/WPA2/WPA3, OPEN, WEP (WEP supporta solo la password esadecimale) |
| Il dispositivo supporta la configurazione dell'interfaccia utente | Wi-Fi integrato con funzioni in modalità AP per dispositivi smart o laptop, ad esempio: smartphone Android, tablet Android, iPhone, iPad o computer PC/Mac. |
| Browser Web consigliato per la configurazione dell'interfaccia utente | Browser Web che supportano HTML 5, come l'ultima versione di Chrome, Safari, Edge, Firefox o Opera. |

PIATTAFORMA ONLINE

| | |
|------------------------|---|
| Sito Web | https://proweatherlive.net |
| Nome dell'applicazione | ProWeatherLive |
| Piattaforma app | Google play e Apple Store |

SPECIFICHE DI COMUNICAZIONE LATO SENSORE WIRELESS

| | |
|----------------------------|---|
| Sensori di supporto | - 1 sensore meteo esterno 7 in 1 wireless - Fino a 7 sensori igrotermici wireless / sensore di umidità del suolo / sensore piscina (opzionale) - Fino a 7 sensori di perdite d'acqua wireless (opzionali) |
| Frequenza RF | 868 Mhz (versione EU o UK) |
| Portata di trasmissione RF | 150 m |

SPECIFICA DELLA FUNZIONE RELATIVA AL TEMPO

| | |
|-------------------------------------|---|
| Visualizzazione dell'ora | HH: MM |
| Formato ora | 12 ore AM / PM o 24 ore |
| Visualizzazione della data | GG / MM o MM / GG |
| Metodo di sincronizzazione dell'ora | Tramite PWL per ottenere l'ora locale della posizione della console |
| Lingue dei giorni della settimana | EN / DE / FR / ES / IT / NL / RU |

BAROMETRO (NOTA: DATI RILEVATI DALLA CONSOLE)

| | |
|---------------------|--|
| Unità barometro | hPa, inHg e mmHg |
| Campo di misura | 540 ~ 1100 hPa |
| Accuratezza | (700 ~ 1100 hPa ± 5 hPa) / (540 ~ 696 hPa ± 8 hPa) (20,67 ~ 32,48 inHg ± 0,15 inHg) / (15,95 ~ 20,55 inHg ± 0,24 inHg) (525 ~ 825 mmHg ± 3,8 mmHg) / (405 ~ 522 mmHg ± 6 mmHg) Tipico a 25 °C (77 °F) |
| Risoluzione | 1h Pa / 0,01 inHg / 0,1 mmHg |
| Modalità di memoria | Dati storici delle ultime 24 ore, Max/Min giornaliero |

INDOOR TEMPERATURE (NOTA: DATI RILEVATI DALLA CONSOLE)

| | |
|-----------------------------|--|
| Unità di misura temperatura | °C e °F |
| Accuratezza | 5,1 ~ 60 °C ± 0,4 °C (41,2 ~ 140 °F ± 0,7 °F) -19,9 ~ 5 °C ± 1 °C (-3,8 ~ 41 °F ± 1,8 °F) -40 ~ -20 °C ± 1,5 °C (-40 ~ -4 °F ± 2,7 °F) |

| | |
|-------------|----------------------------|
| Risoluzione | °C / °F (1 cifra decimale) |
|-------------|----------------------------|

INDOOR HUMIDITY (NOTA: DATI RILEVATI DALLA CONSOLE)

| | |
|---------------------|--|
| Unità di umidità | % |
| Accuratezza | 1 ~ 20% RH ± 6,5% RH @ 25 °C (77 °F) 21 ~ 80% RH ± 3,5% RH @ 25 °C (77 °F) 81 ~ 99% RH ± 6,5% RH @ 25 °C (77 °F) |
| Risoluzione | 1% |
| Modalità di memoria | Dati storici delle ultime 24 ore, Max / Min |

OUTDOOR TEMPERATURE (NOTA: DATI RILEVATI DAL SENSORE 7 IN 1)

| | |
|--|--|
| Unità di misura temperatura | °C e °F |
| Modalità indice meteo | Temperatura percepita, wind chill, indice di calore e punto di rugiada |
| Intervallo visualizzazione temperatura percepita | -65 ~ 50 °C |
| Intervallo visualizzazione punto di rugiada | -20 ~ 80 °C |
| Intervallo visualizzazione indice di calore | 26 ~ 50 °C |
| Intervallo di visualizzazione wind chill | -65 ~ 18 °C (velocità del vento >4,8 km/h) |
| Accuratezza | 5,1 ~ 60 °C ± 0,4 °C (41,2 ~ 140 °F ± 0,7 °F) -19,9 ~ 5 °C ± 1 °C (-3,8 ~ 41 °F ± 1,8 °F) -40 ~ -20 °C ± 1,5 °C (-40 ~ -4 °F ± 2,7 °F) |
| Risoluzione | °C / °F (1 cifra decimale) |

OUTDOOR HUMIDITY (NOTA: DATI RILEVATI DAL SENSORE 7 IN 1)

| | |
|------------------|--|
| Unità di umidità | % |
| Accuratezza | 1 ~ 20% RH ± 6,5% RH @ 25 °C (77 °F) 21 ~ 80% RH ± 3,5% RH @ 25 °C (77 °F) 81 ~ 99% RH ± 6,5% RH @ 25 °C (77 °F) |
| Risoluzione | 1% |

WIND SPEED & DIRECTION (NOTA: DATI RILEVATI DAL SENSORE 7 IN 1)

| | |
|--|---|
| Unità di misura velocità del vento | mph, m/s, km/h e nodi |
| Intervallo di visualizzazione della velocità del vento | 0 ~ 112 mph, 50 m/s, 180 km/h, 97 nodi |
| Risoluzione | mph, m/s, km/h e nodi (1 decimale) |
| Accuratezza della velocità | < 5 m/s: +/- 0,5 m/s; > 5 m/s: +/- 6% (a seconda del valore maggiore) |
| Modalità di visualizzazione | Raffica/Media |
| Modalità di visualizzazione della direzione del vento | 16 direzioni o 360 gradi |

RAIN (NOTA: DATI RILEVATI DAL SENSORE 7 IN 1)

| | |
|--|--|
| Unità precipitazioni | mm e in |
| Unità tasso di pioggia | mm/h e in/h |
| Accuratezza | ± 7% o 1 punto |
| Intervallo | 0 ~ 19999mm (0 ~ 787,3 in) |
| Risoluzione | 0,254 mm (3 decimali in mm) |
| Modalità di visualizzazione precipitazioni | Tasso / orario / giornaliero / settimanale / mensile / totale delle precipitazioni |

INDICE UV (NOTE: DATI RILEVATI DAL SENSORE 7 IN 1)

| | |
|-------------------------------|------------|
| Intervallo di visualizzazione | 0 ~ 16 |
| Risoluzione | 1 decimale |

INTENSITÀ LUMINOSA (NOTE: DATI RILEVATI DAL SENSORE 7 IN 1)

| | |
|-------------------------------|---|
| Unità di intensità luminosa | Klux, Kfc e W/m ² |
| Intervallo di visualizzazione | 0 ~ 200 Klux |
| Risoluzione | Klux, Kfc and W/m ² (2 decimali) |

| | |
|-------------------------------------|---|
| Dimensioni (L x A x P) | 390 x 217 x 165 mm (15,3 x 8,5 x 6,5 pollici) |
| Peso | 757 g (con batterie) |
| Alimentazione principale | 3 batterie AA da 1,5V (si raccomandano batterie al litio) |
| Dati meteo | Temperatura, umidità, velocità del vento, direzione del vento, precipitazioni, intensità UV e luminosa |
| Portata di trasmissione RF | 150 m |
| Frequenza RF | 868 Mhz (UE, Regno Unito) |
| Intervallo di trasmissione | - 12 secondi per i dati UV, intensità della luce, velocità e direzione del vento - 24 secondi per i dati di temperatura, umidità e pioggia |
| Intervallo operativo di temperatura | -40 ~ 60 °C (-40 ~ 140 °F) Batterie al litio necessarie per le basse temperature |
| Intervallo operativo di umidità | 1 ~99% RH senza condensa |

11. SMALTIMENTO

 I materiali di imballaggio devono essere smaltiti nel modo appropriato, a seconda del tipo, come carta o cartone. Contattare il servizio di smaltimento rifiuti locale o le autorità comunali preposte per informazioni su come eseguire correttamente lo smaltimento.

 Non smaltire dispositivi elettronici nei normali rifiuti domestici!

 In base alla direttiva 2002/96/CE del Parlamento Europeo sullo smaltimento di dispositivi elettrici ed elettronici e al suo recepimento nella legislazione italiana, i dispositivi elettrici usati devono essere raccolti e riciclati separatamente nel rispetto dell'ambiente.

 In base alle normative relative alle batterie e alle batterie ricaricabili, lo smaltimento nei normali rifiuti domestici è espressamente vietato. Assicurarsi di smaltire le batterie usate in accordo alle disposizioni vigenti, tramite i punti di raccolta locali o il punto vendita presso cui sono state acquistate. Lo smaltimento insieme ai normali rifiuti domestici viola la direttiva sulle batterie. Le batterie che contengono sostanze tossiche sono contrassegnate da un cartello e da un simbolo chimico. "Cd" = cadmio, "Hg" = mercurio, "Pb" = piombo.

12. DICHIARAZIONE DI CONFORMITÀ CE

Con la presente Bresser GmbH dichiara che il tipo di apparecchiatura identificato con il codice 7003200 / 7803200 / 7903200 è conforme alla direttiva: 2014/53/UE. Il testo completo della dichiarazione di conformità UE è disponibile al seguente indirizzo internet: http://www.bresser.de/download/7003200/CE/7003200_7803200_7903200_CE.pdf

13. GARANZIA & ASSISTENZA

Il periodo di garanzia regolare è di 2 anni a decorrere dalla data di acquisto. Per prolungare volontariamente il periodo di garanzia come indicato sulla confezione regalo è necessario registrarsi presso il nostro sito Web.

Le condizioni di garanzia complete e altre informazioni sul prolungamento della garanzia e sulla nostra assistenza sono disponibili all'indirizzo www.bresser.de/warranty_terms.

Service

DE AT CH BE

Bei Fragen zum Produkt und eventuellen Reklamationen nehmen Sie bitte zunächst mit dem Service-Center Kontakt auf, vorzugsweise per E-Mail.

E-Mail: service@bresser.de
Telefon*: +49 28 72 80 74 210

BRESSER GmbH

Kundenservice
Gutenbergstr. 2
46414 Rhede
Deutschland

*Lokale Rufnummer in Deutschland (Die Höhe der Gebühren je Telefonat ist abhängig vom Tarif Ihres Telefonanbieters); Anrufe aus dem Ausland sind mit höheren Kosten verbunden.

GB IE

Please contact the service centre first for any questions regarding the product or claims, preferably by e-mail.

E-Mail: service@bresseruk.com
Telephone*: +44 1342 837 098

BRESSER UK Ltd.

Suite 3G, Eden House
Enterprise Way
Edenbridge, Kent TN8 6HF
United Kingdom

*Number charged at local rates in the UK (the amount you will be charged per phone call will depend on the tariff of your phone provider); calls from abroad will involve higher costs.

FR BE

Si vous avez des questions concernant ce produit ou en cas de réclamations, veuillez prendre contact avec notre centre de services (de préférence via e-mail).

E-Mail: sav@bresser.fr
Téléphone*: 00 800 6343 7000

BRESSER France SARL

Pôle d'Activités de Nicopolis
314 Avenue des Chênes Verts
83170 Brignoles
France

*Prix d'un appel local depuis la France ou Belgique

NL BE

Als u met betrekking tot het product vragen of eventuele klachten heeft kunt u contact opnemen met het service centrum (bij voorkeur per e-mail).

E-Mail: info@bresserbenelux.nl
Telefoon*: +31 528 23 24 76

BRESSER Benelux

Smirnofstraat 8
7903 AX Hoogeveen
The Netherlands

*Het telefoonnummer wordt in het Nederland tegen lokaal tarief in rekening gebracht. Het bedrag dat u per gesprek in rekening gebracht zal worden, is afhankelijk van het tarief van uw telefoon provider; gesprekken vanuit het buitenland zullen hogere kosten met zich meebrengen.

ES PT

Si desea formular alguna pregunta sobre el producto o alguna eventual reclamación, le rogamos que se ponga en contacto con el centro de servicio técnico (de preferencia por e-mail).

E-Mail: servicio.iberia@bresser-iberia.es
Teléfono*: +34 91 67972 69

BRESSER Iberia SLU

c/Valdemorillo,1 Nave B
P.I. Ventorro del Cano
28925 Alcorcón Madrid
España

*Número local de España (el importe de cada llamada telefónica dependen de las tarifas de los distribuidores); Las llamadas des del extranjero están ligadas a costes suplementarios.

Bresser GmbH
Gutenbergstraße 2
46414 Rhede · Germany
www.bresser.de

   @BresserEurope

