

BRESSER® Weather Center 5-in-1

Art. No. 7002510 / 7902510
7002511 / 7902511
7002512 / 7902512
7002513 / 7902513
9602510



DE BEDIENUNGSANLEITUNG
GB INSTRUCTION MANUAL

Product	Art.No.:
Base station + wireless 5-in-1 Sensor (A, B, C, D)	7002510 (black/schwarz), 7002511 (white/weiß), 7002512 (wood/Holz) 7002513 (gray/grau), 9602510 (various/verschiedene)
Only Base station (A, B)	7902510 (black/schwarz), 7902511 (white/weiß), 7902512 (wood/Holz), 7902513 (gray/grau)

Fig. 1

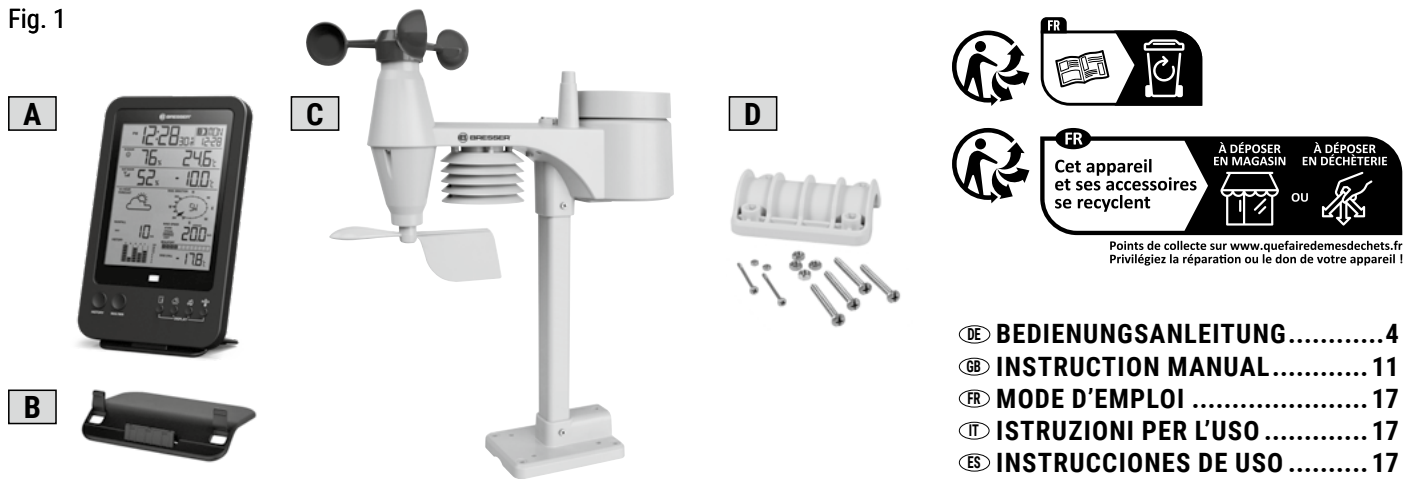

Fig. 2



Fig. 3

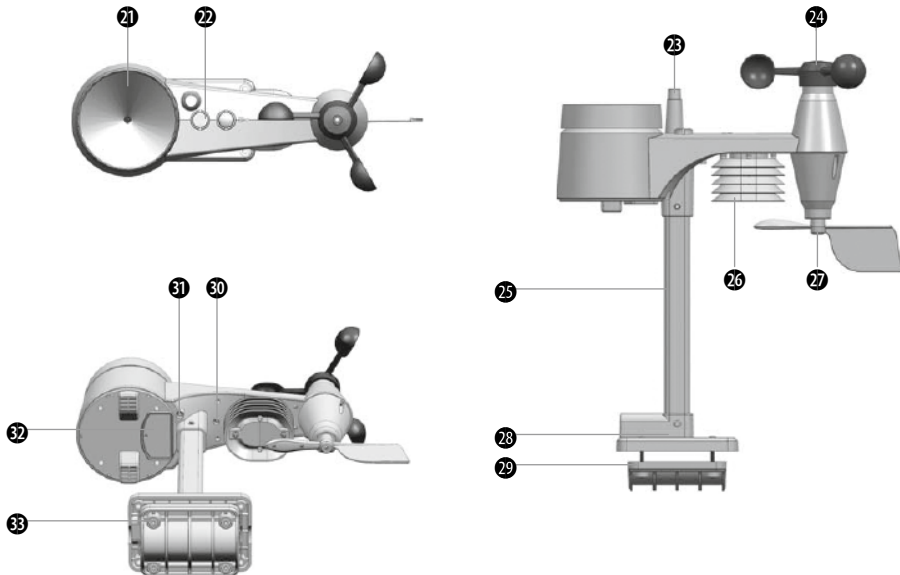

Fig. 4

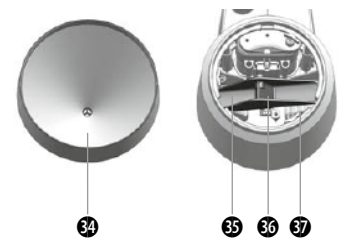

Fig. 5

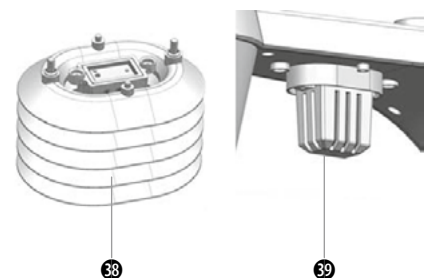

Fig. 6

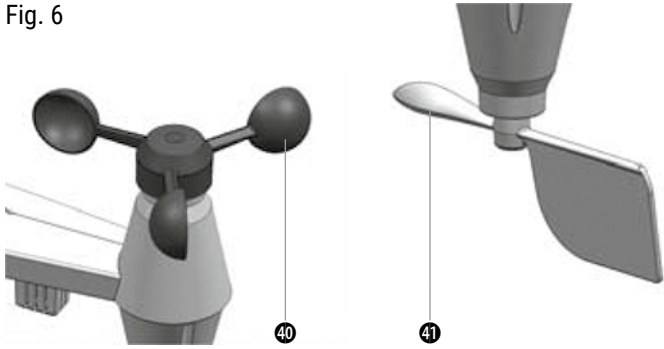

Fig. 13

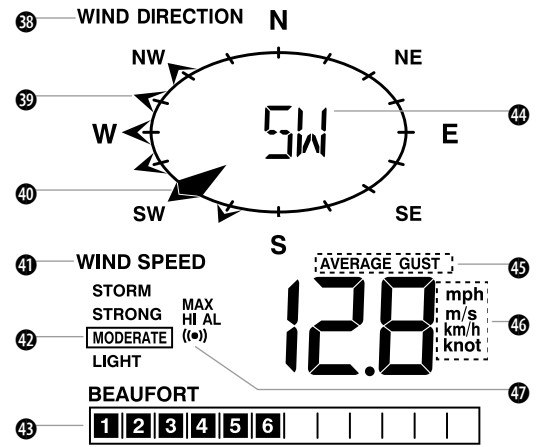

Fig. 7

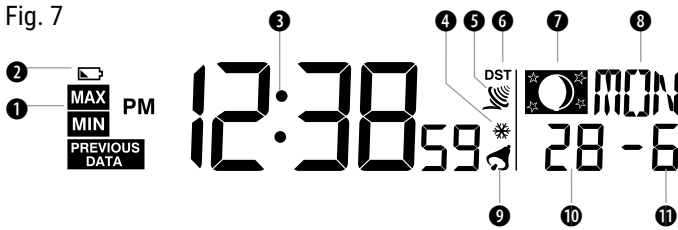

Fig. 14



Fig. 8

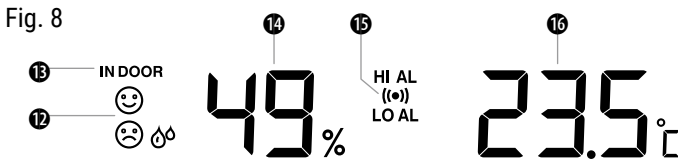

Fig. 15



Fig. 16

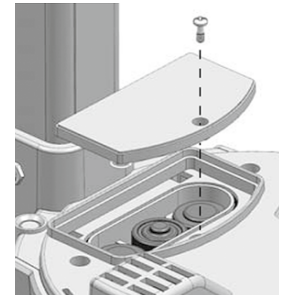

Fig. 9



Fig. 10



Fig. 17/18

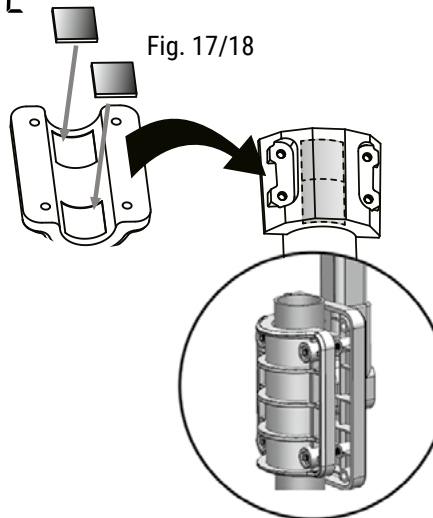

Fig. 11

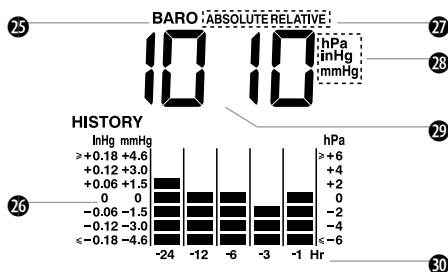

Fig. 12

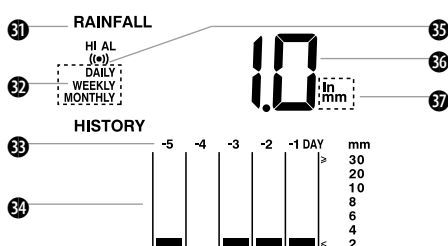

Fig. 19

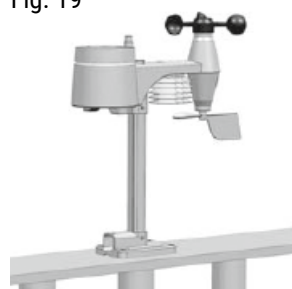



Fig. 20



ZU DIESER ANLEITUNG

 Diese Bedienungsanleitung ist als Teil des Gerätes zu betrachten. Lesen Sie vor der Benutzung des Geräts aufmerksam die Sicherheitshinweise und die Bedienungsanleitung. Bewahren Sie diese Bedienungsanleitung für die erneute Verwendung zu einem späteren Zeitpunkt auf. Bei Verkauf oder Weitergabe des Gerätes ist die Bedienungsanleitung an jeden nachfolgenden Besitzer/Benutzer des Produkts weiterzugeben.

Dieses Produkt dient ausschließlich der privaten Nutzung. Es wurde entwickelt als elektronisches Medium zur Nutzung multimedialer Dienste.

ALLGEMEINE SICHERHEITSHINWEISE

ERSTICKUNGSGEFAHR!

Verpackungsmaterialien (Plastiktüten, Gummibänder, etc.) von Kindern fernhalten! Es besteht ERSTICKUNGSGEFAHR!

GEFAHR EINES STROMSCHLAGS!

Dieses Gerät beinhaltet Elektronikteile, die über eine Stromquelle (Batterien) betrieben werden. Lassen Sie Kinder beim Umgang mit dem Gerät nie unbeaufsichtigt! Die Nutzung darf nur, wie in der Anleitung beschrieben, erfolgen, andernfalls besteht GEFAHR eines STROMSCHLAGS!

VERÄTZUNGSGEFAHR!

Ausgelaufene Batteriesäure kann zu Verätzungen führen! Vermeiden Sie den Kontakt von Batteriesäure mit Haut, Augen und Schleimhäuten. Spülen Sie bei Kontakt mit der Säure die betroffenen Stellen sofort mit reichlich klarem Wasser und suchen Sie einen Arzt auf.

BRAND-/EXPLOSIONSGEFAHR!

Benutzen Sie nur die empfohlenen Batterien. Gerät und Batterien nicht kurzschließen oder ins Feuer werfen! Durch übermäßige Hitze und unsachgemäße Handhabung können Kurzschlüsse, Brände und sogar Explosionen ausgelöst werden!

! HINWEIS!

Bauen Sie das Gerät nicht auseinander! Wenden Sie sich im Falle eines Defekts an Ihren Fachhändler. Er nimmt mit dem Service-Center Kontakt auf und kann das Gerät ggf. zwecks Reparatur einschicken.

Tauchen Sie das Gerät nicht in Wasser!

Setzen Sie das Gerät keinen Erschütterungen aus!

Benutzen Sie nur die empfohlenen Batterien. Ersetzen Sie schwache oder verbrauchte Batterien immer durch einen komplett neuen Satz Batterien mit voller Kapazität. Verwenden Sie keine Batterien unterschiedlicher Marken, Typen oder unterschiedlich hoher Kapazität. Entfernen Sie Batterien aus dem Gerät, wenn es längere Zeit nicht benutzt wird!

Für Spannungsschäden in Folge falsch eingelegter Batterien übernimmt der Hersteller keine Haftung!

LIEFERUMFANG (FIG. 1)

Basisstation (A), Standfuß für Basisstation (B), Außensensor (C), Montagematerial (D), Bedienungsanleitung

Erforderliche Batterien:

6 Stck. Mignon-Batterien (1.5V, Typ AA)

TEILEÜBERSICHT

Basisgerät (Fig. 2)

- | | |
|--|--|
| 1. SNOOZE/LIGHT-Taste | 2. HISTORY-Taste |
| 3. MAX/MIN-Taste | 4.  -Taste |
| 5.  -Taste | 6.  -Taste |
| 7. INDEX-Taste | 8.  -Taste |
| 9.  -Taste | 10.  -Taste |
| 11.  -Taste | 12.  -Taste |
| 13. °C/°F Schiebschalter | 14. RRC-Taste |
| 15. SCAN-Taste | 16. RESET-Knopf |
| 17. Batteriefach | 18. Signalleuchte |
| 19. LCD-Display mit Hintergrundbeleuchtung | |
| 20. Standfuß | |

5-in-1 Außensensor (Fig. 3)

- | | |
|--------------------------------------|-----------------------------|
| 21. Regen-Auffangbehälter (Trichter) | 23. Antenne |
| 22. Dosenlibelle | 25. Vertikale Montagestange |
| 24. Windrad | 27. Windfahne |
| 26. Lamellenaufsatz | 29. Rohrschelle |
| 28. Halterung | 31. RESET-Taste |
| 30. Rote Funktionsleuchte | 33. Montageschrauben |
| 32. Batteriefachdeckel | |

Einzelteile des Außensensors

Regenmesser (Fig. 4)

- | | |
|--------------------------------|---------------|
| 34. Auffangbehälter (Trichter) | 35. Kippwaage |
| 36. Regensensor | 37. Abflauf |

Temperatur- und Luftfeuchtigkeitssensor (Fig. 5)

- | | |
|---|--|
| 38. Lamellenaufsatz/-schutz | |
| 39. Sensorgehäuse (Temperatur- und Luftfeuchtigkeitssensor) | |

Windsensor (Fig. 6)

- | | |
|--------------------------|---------------|
| 40. Windrad (Anemometer) | 41. Windfahne |
|--------------------------|---------------|

DISPLAYANZEIGE

Uhrzeit / Kalender / Mondphasen (Fig. 7)

- | | |
|--|---------------------------------|
| 1. Anzeige für MAX/MIN und Vorherige Daten (PREVIOUS DATA) | |
| 2. Batteriestandsanzeige Basisstation | |
| 3. Uhrzeit | 4. Frostwarnung ein |
| 5. Funksignalstärke | 6. Sommer-/Winterzeit (DST) ein |
| 7. Mondphase | 8. Wochentag |
| 9. Weckalarm ein | 10. Tag |
| 11. Monat | |

Innentemperatur und Luftfeuchtigkeit (Fig. 8)

- | | |
|---|----------------------------|
| 12. Raumklima-Indikator | 13. Info Innenraum-Anzeige |
| 14. Luftfeuchtigkeit (innen) | |
| 15. Höchst-/Tiefstwerteneinstellung (HI AL/LO AL) und Alarm ein | |
| 16. Innentemperatur | |

Außentemperatur und Luftfeuchtigkeit (Fig. 9)

- | | |
|---|--|
| 17. Außensensor-Signalstärke | |
| 18. Info Außenbereich-Anzeige | |
| 19. Luftfeuchtigkeit (außen) | |
| 20. Höchst-/Tiefstwerteneinstellung (HI AL/LO AL) und Alarm ein | |
| 21. Außentemperatur | |
| 22. Batteriestandsanzeige Außensensor | |

Wettertrend (Fig. 10)

- | | |
|--|--|
| 23. Info 12-Stunden-Wettertrendanzeige | |
| 24. Wettertrend-Symbol | |

Barometer (Fig. 11)

- | | |
|--|--------------------------|
| 25. Info Barometeranzeige | 26. Histogramm |
| 27. Absolute/Relative Luftfeuchtigkeit (ABSOLUTE/RELATIVE) | |
| 28. Messeinheit für den Luftdruck (hPa, inHg, mmHg) | |
| 29. Luftdruck-Messwert | 30. Stündliche Messwerte |

Niederschlag (Fig. 12)

- | | |
|---|-----------------------------|
| 31. Info Niederschlagsanzeige | 32. Zeitbereichsinformation |
| 33. Tagesmesswerte | 34. Histogramm |
| 35. Höchstwerteneinstellung (HI AL) und Alarm ein | |
| 36. Aktuelle Niederschlagsmenge | |
| 37. Niederschlagsmaßeinheit (in, mm) | |

Windrichtung/-geschwindigkeit (Fig. 13)

- | | |
|--|--------------------|
| 38. Info Windrichtungsanzeige | |
| 39. Windrichtung(en) der letzten Stunde | |
| 40. Gegenwärtige Windrichtung | |
| 41. Info Windgeschwindigkeit | |
| 42. Windbedingungen | 43. Beaufort-Skala |
| 44. Gegenwärtige Windrichtung | |
| 45. Durchschnittliche Windgeschwindigkeit (AVERAGE) und Windböe (GUST) | |

- 46. Windgeschwindigkeitsmaßeinheit (mph, m/s, km/h, knots)
- 47. HöchstwertEinstellung (HI AL) und Alarm ein

Gefühlte Temperatur / Hitzeindex / Taupunkt (Fig. 14)

- 48. Info Anzeige für gefühlte Temperatur (WIND CHILL), Hitzeindex (HEAT INDEX) oder Taupunkt (INDOOR DEWPOINT)
- 49. Wert für gefühlte Temperatur, Hitzeindex oder Taupunkt

VOR DER INBETRIEBNAHME

! WICHTIG!

1. Legen Sie die Batterien zuerst in die Basisstation ein bevor Sie den 5-in-1 Außensensor in Betrieb nehmen.
2. Legen Sie die Basisstation so nah wie möglich neben den Außensensor.
3. Betreiben Sie Außensensor und Haupteinheit innerhalb des effektiven Übertragungsbereichs.

Bei einem Batteriewechsel stets die Batterien sowohl im Außensensor als auch in der Basisstation entfernen und in richtiger Reihenfolge wieder neu einsetzen, damit die Funkverbindung neu aufgebaut werden kann! Werden z.B. nur die Batterien im Außensensor ausgetauscht, kann das Signal gar nicht oder nicht korrekt empfangen werden.

Beachten Sie, dass die tatsächliche Reichweite von den jeweils verwendeten Baumaterialien der Gebäude sowie der jeweiligen Position der Basiseinheit und des Außensensors abhängt. Durch externe Einflüsse (diverse Funksender und andere Störquellen) kann die mögliche Distanz stark reduzieren. In solchen Fällen empfehlen wir, sowohl für das Basisgerät als auch den Außensensor andere Standorte zu suchen. Manchmal reicht schon ein Verschieben um wenige Zentimeter!

SPANNUNGSVERSORGUNG

Basisstation (Fig. 15)

1. Öffnen Sie vorsichtig den Deckel des Batteriefachs.
2. Setzen Sie die 3 Batterien (Typ AA, 1.5V) den angegebenen Polaritäten entsprechend ein.
3. Schließen Sie das Batteriefach wieder.
4. Nach dem Einlegen der Batterien erscheinen für einen kurzen Moment alle Anzeigesegmente auf dem Display, bevor der Empfang des Zeitsignals startet.
5. Nach etwa 8 Sekunden beginnt die Funkuhr mit der Suche nach dem Zeitsignal.

! HINWEIS!

1. Sollte nach dem Einlegen der Batterien keine Anzeige auf dem Display erscheinen, drücken Sie die RESET-Knopf mit einem spitzen Gegenstand.
2. In einigen Fällen kann das Funksignal aufgrund von widrigen Wetterbedingungen nicht sofort empfangen werden.

Außensensor (Fig. 16)

1. Lösen Sie die Schraube des Batteriefachs mit einem kleinen Kreuzschraubendreher und nehmen Sie vorsichtig den Deckel ab.
2. Setzen Sie 3 Batterien (Typ AA, 1.5V) den angegebenen Polaritäten entsprechend ein.
3. Schließen Sie das Batteriefach wieder.

! HINWEIS!

1. Stellen Sie sicher, dass der Dichtungsring um das Batteriefach passgenau eingesetzt ist, um ein Eindringen von Wasser zu verhindern.
2. Die rote Funktionsleuchte blinkt nun alle 12 Sekunden.

Anzeige "Batterie leer"

Wenn es Zeit wird, die Batterien zu ersetzen, wird jeweils ein Indikator neben der Anzeige der Uhrzeit (Batterien Basisstation) oder der Außentemperatur (Batterien Außensensor) angezeigt.

MONTAGE

Außensensor (Fig. 17-20)

Montieren Sie den kabellosen 5-in-1 Außensensor an einem frei zugänglichen Ort ohne Hindernisse über oder in der Nähe des Sensors, damit eine korrekte Regen- und Windmessung gewährleistet ist. Installieren Sie den Sensor mit dem Windmesser in Richtung Norden zeigend, um die korrekte Ausrichtung der Windrichtungsfahne zu gewährleisten.

Die Gummibeläge wie dargestellt in die Halterung kleben. Montagestange und Halterung (im Lieferumfang enthalten) an einem Pfosten oder einer Stange befestigen. Der Abstand zum Boden sollte mindestens 1,5m betragen.

Fig. 17/18: Montage an einer Stange (Rohrdurchmesser: ca. 25-33 mm (ca. 1"-1.3")).

Fig. 19: Montage an einem Geländer.

Fig. 20: Dosenlibelle

Montagevorgaben:

1. Montieren Sie den kabellosen 5-in-1 Außensensor in einem Abstand von mindestens 1,5 m zum Boden, um eine korrekte Windmessung zu gewährleisten.
2. Wählen Sie eine freie Fläche mit höchstens 150 m Abstand zur Basisstation.
3. Achten Sie beim Anbringen des Außensensors auf eine möglichst waagerechte Ausrichtung. Nutzen Sie dazu die integrierte Dosenlibelle im oberen Bereich des Sensors.
4. Installieren Sie den Sensor mit dem Windmesser in Richtung Norden zeigend, um die korrekte Ausrichtung der Windfahne zu gewährleisten.

Basisstation (Fig. 21)

Fig. 21



Die Basisstation wurde für die Tischaufstellung oder die Wandmontage konzipiert.

Setzen Sie den Standfuß mit den Zapfen in die dafür vorgesehenen Kerben an der Unterseite der Basisstation ein.

Für die Wandmontage befindet sich auf der Rückseite oberhalb eine dreieckige Kerbe mit der die Basisstation an einer Wandschraube (nicht im Lieferumfang enthalten) befestigt werden kann.

EMPFANG DER MESSWERTE UND DES ZEITSIGNALS

Sobald Sie die Batterien in den Außensensor eingelegt haben, startet dieser mit der Übertragung der Messwerte in Intervallen von ungefähr 45 Sekunden. Ebenso startet das Basisgerät nach Einlegen der Batterien für etwa 3 Minuten eine Suche nach einem Funksignal vom Außensensor. Nach erfolgreichem Empfang wird auf dem Display die Außentemperatur angezeigt. Das Basisgerät aktualisiert die Messwerte in Abständen von etwa 45 Sekunden.

Anschließend versucht das Basisgerät das DCF-Funksignal zu empfangen, das Empfangszeichen blinkt. Wurde nach 3-5 Minuten das Zeitsignal empfangen, werden die aktuelle Uhrzeit und das Datum im Display angezeigt. Das Empfangszeichen wird nun dauerhaft im Display angezeigt. Datum und Uhrzeit werden täglich vom Basisgerät automatisch um 2:05 Uhr (MEZ) aktualisiert.

Manuelles Verbinden nach Batteriewechsel

Wenn Sie die Batterien des Außensensors tauschen, müssen Sie die Verbindung manuell durchführen.

1. Tauschen Sie die Batterien aus.
2. Halten Sie die SCAN-Taste etwa 2 Sekunden gedrückt.
3. Drücken Sie die RESET-Taste am Sensor.

! HINWEIS!

1. Durch Drücken der RESET-Taste an der Unterseite des Sensors wird ein neuer Code für den Verbindungsprozess generiert.
2. Entsorgen Sie alte Batterien stets umweltgerecht.

DATENBEREINIGUNG

Während der Einrichtung des Außensensors kann der Sensor möglicherweise ausgelöst werden. Dies kann fehlerhafte Messwerte für Niederschlag und Wind zur Folge haben. In diesem Fall sollten Sie die fehlerhaften Werte löschen. Dafür müssen Sie aber keinen Reset durchführen und die Verbindung erneut herstellen.

Halten Sie einfach die HISTORY-Taste etwa 10 Sekunden gedrückt. Damit werden alle bisherigen Messdaten gelöscht.

ZEITEINSTELLUNG

Die Basisstation wird automatisch mit dem empfangenen Zeitsignal eingestellt. Um Uhrzeit/Datum manuell einzustellen, deaktivieren Sie zunächst den Empfang des Zeitsignals, indem Sie etwa 8 Sekunden die RCC-Taste drücken.

Manuelle Zeiteinstellung

1. Halten Sie die ☉-Taste etwa 2 Sekunden gedrückt bis die Anzeige „12 or 24Hr“ blinkt.
2. Drücken Sie die ^- oder v-Taste, um den gewünschten Modus einzustellen, und anschließend die ☉-Taste, um zum nächsten Schritt zu springen.
3. Gehen Sie so ebenfalls bei den Einstellungen für Stunden, Minuten, Sekunden, Jahr, Monat, Datum, Zeitversatz, Sprache und Sommer-/Winterzeit vor.

! HINWEIS!

1. Die Basisstation schließt den Einstellungsmodus automatisch, wenn 60 Sekunden lang keine Taste betätigt wurde.
2. Der Zeitversatz kann zwischen -23 und +23 Stunden eingestellt werden.
3. Als Sprachen können English (EN), Französisch (FR), Deutsch (DE), Spanisch (ES) und Italienisch (IT) gewählt werden.
4. Die Sommer-/Winterzeit ist werkseitig auf automatisch (auto) eingestellt. Die Uhr ist so programmiert, dass automatisch auf Sommer- bzw. Winterzeit umgestellt wird. Benutzerseitig kann diese Funktion ausgeschaltet werden (OFF).

Deaktivieren/Aktivieren des Zeitsignal-Empfangs (Fig. 12)

1. Halten Sie die RCC-Taste etwa 8 Sekunden gedrückt, um den Empfang des Zeitsignals zu deaktivieren.
2. Halten Sie die RCC-Taste erneut etwa 8 Sekunden gedrückt, um den Empfang des Zeitsignals wieder zu aktivieren.

Fig. 22



WECKEREINSTELLUNG

Wecker (und Frostwarnung) ein-/ausschalten (Fig. 13)

1. Drücken Sie die ⏰-Taste, um die Weckzeit anzuzeigen.
2. Drücken Sie die ⏰-Taste zweimal, um die Weckzeit zu aktivieren.
3. Drücken Sie die ⏰-Taste dreimal, um die Weckzeit mit Frostwarnung zu aktivieren.
4. Um Wecker und Frostwarnung zu deaktivieren, drücken Sie die ⏰-Taste so oft, bis die Alarm-Symbole nicht mehr angezeigt werden.

Fig. 23



! HINWEIS!

1. Beim ertönen des Weckalarms können Sie die SNOOZE/LIGHT-Taste drücken, um den Weckalarm zu unterbrechen. Der Alarm ertönt dann nach 5 Minuten erneut.
2. Drücken Sie während des Weckalarms die ⏰-Taste, so wird der Weckalarm bis zum erneuten Erreichen der eingestellten Weckzeit deaktiviert.

Weckzeit einstellen

1. Halten Sie die ⏰-Taste etwa 2 Sekunden gedrückt, um in den Einstellungsmodus zu wechseln. Das Stunden-Feld blinkt.
2. Drücken Sie die ^- oder v-Taste, um den gewünschten Wert einzustellen, und anschließend die ⏰-Taste, um zum Minuten-Feld zu springen.
3. Wiederholen Sie Schritt 2 für die Eingabe der Minuten, und drücken Sie anschließend die ⏰-Taste, um den Einstellungsmodus zu verlassen.

! HINWEIS!

Drücken Sie die ⏰-Taste zweimal, wenn die Alarmfunktion deaktiviert ist, um die temperaturbezogenen Voralarm (Frostwarnung) zu aktivieren. Der Alarm ertönt 30 Minuten früher, wenn die Außentemperatur auf unter -3° C sinkt.

Stoppen des Weckalarms und der Schlummerfunktion

1. Drücken Sie die SNOOZE/LIGHT-Taste, um den aktuellen Alarm zu stoppen und die Schlummerfunktion zu aktivieren. Das Alarmsymbol blinkt kontinuierlich. Der Alarm ertönt in 5 Minuten erneut. Die Schlummerfunktion kann kontinuierlich über 24 Stunden betrieben werden.
2. Wenn der Alarm ertönt, wird er ohne Drücken einer Taste nach 2 Minuten automatisch gestoppt. Sie können auch die SNOOZE/LIGHT-Taste für 2 Sekunden gedrückt halten oder die ⏰-Taste drücken, um den aktuellen Alarm zu stoppen. Der Alarm ertönt dann automatisch zur Weckzeit des nächsten Tages erneut.

WETTERTRENDANZEIGE

Diese Wetterstation verfügt über einen eingebauten Luftdruck-Sensor sowie eine Software, die aus den ermittelten Werten eine Wetterprognose für die nächsten 12 Stunden berechnet und auf dem Display grafisch darstellt.

Fig. 24

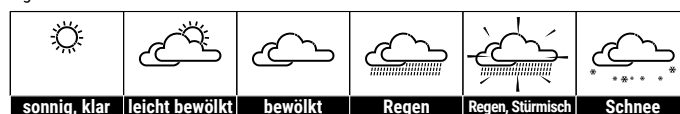

! HINWEIS!

1. Die Genauigkeit eines gewöhnlichen, auf Luftdruckwerten basierenden Wettertrends liegt bei 70-75 %.
2. Der Wettertrend bezieht sich auf die kommenden 12 Stunden und kann daher von der aktuellen Wetterlage abweichen.
3. Der Wettertrend „Schnee“ basiert nicht auf Luftdruckwerten, sondern auf Außentemperaturwerten. Sinkt die Außentemperatur auf unter -3° C (26° F), so wird der Trend „Schnee“ angezeigt.
4. Das Symbol ☁️ fängt zu blinken an, wenn ein Sturm aufzieht.

BAROMETRISCHER/ATMOSPÄRISCHER DRUCK

Der atmosphärische Druck (nachfolgend „Luftdruck“ genannt) ist der Druck an jedem Ort der Erde, der durch das Gewicht der Luftschicht darüber begründet ist. Der Luftdruck steht im Verhältnis zum durchschnittlichen Druck und fällt mit steigender Höhe allmählich ab. Meteorologen benutzen Barometer zur Messung des Luftdrucks. Weil das Wetter in hohem Maße von der Veränderung des Luftdrucks abhängt, ist es möglich, aus den gemessenen Luftdruckveränderungen eine Wetterprognose zu erstellen.

Anzeige-Modus wählen

1. Halten Sie die -Taste für etwa 2 Sekunden gedrückt, um in den Einstellmodus für den Luftdruck zu gelangen.
2. Drücken Sie die \wedge - oder \vee -Taste, um zwischen absolutem und relativem Luftdruck zu wählen:
 - ABSOLUTE: Absoluter Luftdruck an Ihrem gegenwärtigen Standort
 - RELATIVE: Relativer Luftdruck, basierend auf dem Meeresspiegel (N.N.)

Relativen atmosphärischen Druck einstellen

1. Bringen Sie den Wert für den Luftdruck über dem Meeresspiegel (entspricht auch dem relativen Luftdruck Ihres Standortes) über den lokalen Wetterdienst, das Internet oder andere Quellen in Erfahrung.
2. Halten Sie die -Taste für etwa 2 Sekunden gedrückt bis ABSOLUTE oder RELATIVE blinkt.
3. Drücken Sie die \wedge - oder \vee -Taste, um in den RELATIVE-Modus zu wechseln.
4. Drücken Sie die -Taste, der Zahlenwert für RELATIVE blinkt.
5. Drücken Sie die \wedge - oder \vee -Taste, um den Wert zu ändern.
6. Drücken Sie die -Taste abschließend, um die Einstellungen zu speichern und den Einstellungsmodus zu verlassen.

! HINWEIS!

1. Der voreingestellte Wert für den relativen Luftdruck beträgt 1013 mbar/HPa (29,91 inHg), der im Verhältnis zum Durchschnittswert für den Luftdruck steht.
2. Wenn Sie den Wert für den relativen Luftdruck ändern, werden sich dadurch auch die Wetteranzeigen ändern.
3. Der eingebaute Barometer registriert umgebungsbedingte Veränderungen des absoluten Luftdrucks. Basierend auf den gesammelten Daten kann so eine Prognose für die Wetterbedingungen in den kommenden 12 Stunden erstellt werden. Hierzu wechseln die Wetterindikatoren entsprechend dem ermittelten absoluten Luftdruck bereits nach einer Stunde Betriebszeit.
4. Der relative Luftdruck basiert auf dem Meeresspiegel, jedoch auch er ändert sich mit Veränderungen des absoluten Luftdrucks nach einer Stunde Betriebszeit.

Maßeinheit für das Barometer wählen

Drücken Sie die -Taste mehrmals bis die gewünschte Maßeinheit auf dem Display angezeigt wird: inHg, mmHg oder hPa.

TEMPERATUR & LUFTFEUCHTIGKEIT

Raumklima-Indikator

Der Raumklima-Indikator wird aus den gegenwärtigen Werten für Innentemperatur und Luftdruck bestimmt und bildlich dargestellt.

Fig. 25

zu kalt, zu trocken	optimal	zu warm, zu feucht

! HINWEIS!

1. Der Raumklima-Indikator kann bei gleicher Temperatur variieren, wenn die Luftfeuchtigkeit unterschiedlich ist.
2. Bei Temperaturen unter 0° C (32° F) oder über 60° C (140° F) ist keine Klima-Information möglich.

NIEDERSCHLAG

Anzeige-Modus wählen

Die Basisstation zeigt die Niederschlagsmenge in Millimeter oder Inch, basierend auf dem innerhalb einer Stunde gegenwärtig gemessenen Niederschlag, an.

Drücken Sie die -Taste mehrmals bis die gewünschte Zeitraum auf dem Display angezeigt wird:

- RATE: Gegenwärtiger Niederschlag der letzten Stunde
- DAILY: Gesamter Niederschlag des aktuellen Tages, gemessen ab Mitternacht
- WEEKLY: Gesamter Niederschlag der aktuellen Woche
- MONTHLY: Gesamter Niederschlag des aktuellen Monats

Fig. 26



! HINWEIS!

Die Niederschlagsmenge wird alle 6 Minuten aktualisiert, zu jeder vollen Stunde, sowie jeweils 6, 12, 18, 24, 30, 36, 42, 48 und 54 nach jeder vollen Stunde.

Maßeinheit für den Niederschlag wählen

1. Halten Sie die -Taste etwa 2 Sekunden gedrückt, um in den Einstellungsmodus zu gelangen.
2. Drücken Sie die \wedge - oder \vee -Taste, um mm (Millimeter) oder in (Inch) zu wählen.
3. Drücken Sie die -Taste abschließend, um die Einstellungen zu speichern und den Einstellungsmodus zu verlassen.

WINDGESCHWINDIGKEIT UND -RICHTUNG

Windrichtung ablesen

Anzeige Windrichtung	Bedeutung
	Aktuelle Windgeschwindigkeit
	Windrichtungen der letzten 5 Minuten (max. 6)

Fig. 27

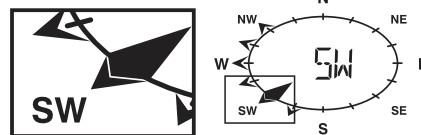

Anzeige-Modus wählen

Drücken Sie die -Taste mehrmals bis die gewünschte Rate auf dem Display angezeigt wird:

- AVERAGE: Durchschnittliche Windgeschwindigkeit, errechnet aus allen Geschwindigkeiten der letzten 30 Sekunden
- GUST: Stärkste Windböe seit der letzten Aufzeichnung

Fig. 28



Eine schnelle Übersicht über die gegenwärtigen Windbedingungen wird durch folgende Textinformationen dargestellt:

Windbedingung	leicht (LIGHT)	mäßig (MODERATE)	stark (STRONG)	stürmisch (STORM)
Geschwindigkeit	2-6 mph 3-13 km/h	9-25 mph 14-41 km/h	26-54 mph 42-87 km/h	≥ 55 mph ≥ 88 km/h

Maßeinheit für die Windgeschwindigkeit wählen

1. Halten Sie die -Taste etwa 2 Sekunden gedrückt, um in den Einstellungsmodus zu gelangen.
2. Drücken Sie die \wedge - oder \vee -Taste, um mph (Meilen pro Stunden), m/s (Meter pro Sekunde), km/h (Kilometer pro Stunde) oder knots (Knoten) zu wählen.
3. Drücken Sie die -Taste abschließend, um die Einstellungen zu speichern und den Einstellungsmodus zu verlassen.

DE
GB
FR
IT
ES

BEAUFORT-SKALA

Die Beaufort-Skala ist eine internationale Skala zur Klassifizierung der Windgeschwindigkeit von 0 (windstill) bis 12 (Orkan-Stärke).

Beaufort-Nummer	Beschreibung	Geschwindigkeit
0	windstill	< 1 km/h < 1 mph < 1 knot < 0.3 m/s
1	leichter Zug	1.1-5.5 km/h 1-3 mph 1-3 knot 0.3-1.5 m/s
2	leichte Brise	5.6-11 km/h 4-7 mph 4-6 knot 1.6-3.4 m/s
3	schwache Brise	12-19 km/h 8-12 mph 7-10 knot 3.5-5.4 m/s
4	mäßige Brise	20-28 km/h 13-17 mph 11-16 knot 5.5-7.9 m/s
5	frische Brise	29-38 km/h 18-24 mph 17-21 knot 8.0-10.7 m/s
6	starker Wind	39-49 km/h 25-30 mph 22-27 knot 10.8-13.8 m/s
7	steifer Wind	50-61 km/h 31-38 mph 28-33 knot 13.9-17.1 m/s
8	stürmischer Wind	62-74 km/h 39-46 mph 34-40 knot 17.2-20.7 m/s
9	Sturm	75-88 km/h 47-54 mph 41-47 knot 20.8-24.4 m/s
10	schwerer Sturm	89-102 km/h 55-63 mph 48-55 knot 24.5-28.4 m/s
11	orkanartiger Sturm	103-117 km/h 64-73 mph 56-63 knot 28.5-32.6 m/s
12	Orkan	≥ 118 km/h ≥ 74 mph ≥ 64 knot ≥ 32.7 m/s

GEFÜHLTE TEMPERATUR / WINDKÄLTE / HITZEINDEX / TAUPUNKT

Wetterindex

Im Abschnitt WETTERINDEX können Sie die INDEX-Taste drücken, um den Wetterindex in dieser Reihenfolge anzuzeigen: GEFÜHLTE TEMPERATUR > WINDKÄLTE > HITZEINDEX > TAUPUNKT.

Gefühlte Temperatur

Die gefühlte Temperatur zeigt an, wie sich die Außentemperatur anfühlen wird. Sie ist eine kollektive Mischung aus dem Windchill-Faktor (18°C oder darunter) und dem Hitzeindex (26°C oder darüber). Für Temperaturen im Bereich zwischen 18,1°C und 25,9°C, wo sowohl Wind als auch Luftfeuchtigkeit die Temperatur weniger stark beeinflussen, zeigt das Gerät die tatsächlich gemessene Außentemperatur als gefühlte Temperatur an.

Hitzeindex	Warnung	Bedeutung
27° C - 32° C (80° F - 90° F)	Vorsicht	Gefahr eines Hitzekollaps
33° C - 40° C (91° F - 105° F)	Erhöhte Vorsicht	Gefahr einer Dehydratation
41° C - 54° C (106° F - 129° F)	Gefahr	Hitzekollaps wahrscheinlich
≥ 55° C (≥ 130° F)	Extreme Gefahr	Extremes Risiko einer Dehydratation/eines Hitzeschlags

Taupunkt (DEW-POINT) für den Innenraum ablesen

Drücken Sie die INDEX-Taste mehrmals bis INDOOR DEWPOINT (Innenraum-Taupunkt) auf dem Display angezeigt wird.

! HINWEIS!

Der Taupunkt ist die Temperatur unterhalb dessen Wasserdampf bei konstantem Luftdruck zu gleichen Teilen wie es verdunstet ist wieder zu Wasser kondensiert. Kondensiertes Wasser wird Tau genannt, wenn es sich an einer festen Oberfläche bildet.

Die Taupunkt-Temperatur wird aus der gemessenen Temperatur und Luftfeuchtigkeit berechnet.

HISTORIE-DATEN

(ALLE MESSDATEN DER LETZTEN 24 STUNDEN)

Die Basisstation zeichnet automatisch alle Messdaten der letzten 24 Stunden auf und zeigt diese an.

Um alle Historie-Daten der letzten 24 Stunden anzuzeigen, drücken Sie die HISTORY-Taste.

Am Beispiel für die gegenwärtige Zeit 7:25 Uhr, am 28. März:

Drücken Sie die HISTORY-Taste mehrmals, um die Messwerte für 7:00 Uhr, 6:00 Uhr, 5:00 Uhr, ..., 5:00 Uhr (27. März), 6:00 Uhr (27. März), 7:00 Uhr (27. März) anzuzeigen.

Dabei werden auf dem Display die letzten Werte für Innen- und Außentemperatur sowie Luftfeuchtigkeit, Luftdruck, gefühlte Temperatur, Windgeschwindigkeit, Niederschlag sowie die entsprechende Uhrzeit und das Datum angezeigt.

MAX/MIN-WERTE-SPEICHERUNG

1. Drücken Sie die MAX/MIN-Taste, um die maximalen/minimalen Datensätze zu prüfen. Die Reihenfolge der Prüfung ist wie folgt: Maximale Außentemperatur > Minimale Außentemperatur > Maximale Außenluftfeuchtigkeit > Minimale Außenluftfeuchtigkeit > Maximale Innentemperatur > Minimale Innentemperatur > Maximale Innenluftfeuchtigkeit > Minimale Innenluftfeuchtigkeit > Maximale gefühlte Temperatur > Minimale gefühlte Temperatur > Maximaler Windchill > Minimaler Windchill > Maximaler Hitzeindex > Minimaler Hitzeindex > Maximaler Taupunkt > Minimaler Taupunkt > Maximaler Luftdruck > Minimaler Luftdruck > Maximaler Durchschnitt > Maximale Böen > Maximaler Niederschlag.

2. Halten Sie die MAX/MIN-Taste etwa 2 Sekunden gedrückt, um alle gespeicherten Höchst- und Tiefstwerte zurückzusetzen.

! HINWEIS!

Während der Anzeige der Höchst- und Tiefstwerte wird die dazu gehörige Zeit angezeigt.

HÖCHST-/TIEFSTWERT-ALARM

Mit dem Höchst-/Tiefstwert-Alarm (HI/LO AL) können Sie sich über veränderte Wetterbedingungen informieren. Einmal aktiviert, ertönt ein Alarmsignal und die Signalleuchte blinkt, sobald ein eingestellter Wert erreicht wird. Unterstützte Bereiche und Alarmtypen:

Bereich	Verfügbare Alarm-Typ
Innentemperatur	HI AL / LO AL
Luftfeuchtigkeit (innen)	HI AL / LO AL
Außentemperatur	HI AL / LO AL
Luftfeuchtigkeit (außen)	HI AL / LO AL
Niederschlag	HI AL*
Windgeschwindigkeit	HI AL

HI AL = Höchstwert-Alarm | LO AL = Tiefstwert-Alarm

*Niederschlag des aktuellen Tages seit Mitternacht

Höchst-/Tiefstwert-Alarm einstellen (Fig. 29)



1. Drücken Sie die  -Taste mehrmals bis der gewünschte Bereich angezeigt wird.
2. Drücken Sie die \wedge - oder \vee -Taste, um den gewünschten Wert einzustellen.
3. Drücken Sie die  -Taste erneut, um den eingestellten Wert zu speichern und zum nächsten Bereich zu springen.

Fig. 29



Höchst-/Tiefstwert-Alarm ein-/ausschalten (Fig. 30)

1. Drücken Sie die (☺) -Taste mehrmals bis der gewünschte Bereich angezeigt wird.
2. Drücken Sie die (☺) -Taste, um den Alarm zu aktivieren oder zu deaktivieren.
3. Drücken Sie die (☺) -Taste erneut, um die Einstellung zu speichern und zum nächsten Bereich zu springen.

Fig. 30



! HINWEIS!

1. Die Basisstation schließt den Einstellungsmodus automatisch, wenn 5 Sekunden lang keine Taste betätigt wurde.
2. Bei der Alarmauslösung blinkt die Anzeige des Bereichs, für den der Alarm ausgelöst wurde, und der Alarm ertönt für etwa 2 Minuten.
3. Beim Ertönen des Alarms können Sie die SNOOZE/LIGHT-Taste drücken, um den Weckalarm zu unterbrechen. Der Alarm ertönt dann nach 5 Minuten erneut.
4. Drücken Sie während des Alarms die (☺) -Taste, so wird der Weckalarm bis zum erneuten Erreichen eines bestimmten Bereichswertes deaktiviert.

Der Alarm wird automatisch nach 2 Minuten abgeschaltet.

FUNKSIGNAL-EMPFANG

Fig. 31



Das Funksignal des 5-in-1 Außensensors kann über eine Entfernung von etwa 150 m (Sichtbereich) übertragen werden. Physikalische Hindernisse oder andere umgebungsbedingte Beeinträchtigungen können zu einem schwachen Signal oder einem Verbindungsabbruch führen. Im Falle eines völligen Verbindungsabbruchs empfehlen wir die Neuausrichtung der Basisstation oder des Außensensors.

SÜD-AUSRICHTUNG DES SENSORS

Der Außensensor ist standardmäßig auf die Nord-Ausrichtung eingestellt. Manche Benutzer wünschen eine südliche Pfeilausrichtung, wenn Sie beispielsweise auf der südlichen Halbkugel leben (z.B. in Australien oder Neuseeland).

1. Installieren Sie den Außensensor so, dass der oberhalb aufgedruckte Pfeil in Richtung Süden zeigt (Verfahren Sie sonst wie im Absatz „Montage“ beschrieben).
2. Halten Sie die (☺) -Taste etwa 8 Sekunden gedrückt bis die Pfeile im oberen Teil der Windrose (nördliche Halbkugel) blinken.
3. Drücken Sie die (∧) - oder (∨) -Taste, um die Pfeilausrichtung umzukehren (südliche Halbkugel).

Fig. 32

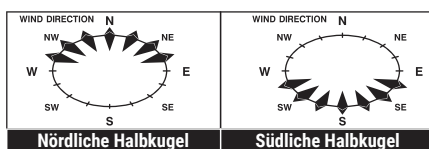

4. Drücken Sie die (☺) -Taste erneut, um die Einstellung zu speichern und den Einstellungsmodus zu verlassen.

! HINWEIS!

Mit dem Ändern der Himmelsausrichtung erfolgt automatisch auch die umgekehrte Einstellung der Mondphasen.

MONDPHASEN

Im Bereich der nördlichen Halbkugel wächst der Mond von rechts an. Dies ist so, weil die von der Sonne angestrahlte Seite des Mondes auf der Nordhalbkugel von rechts nach links wandert. Auf der Südhalbkugel hingegen wandert diese von links nach rechts.

In den beiden nachfolgenden Tabellen sind die Darstellungen der Mondphasen dargestellt.

Nördliche Halbkugel:

	Neumond		Vollmond
	Zunehmender Sichelmond		Abnehmender Mond
	Erstes Viertel		letztes Viertel
	Zunehmender Mond		Abnehmender Sichelmond

Südliche Halbkugel:

	Neumond		Vollmond
	Zunehmender Sichelmond		Abnehmender Mond
	Erstes Viertel		Letztes Viertel
	Zunehmender Mond		Abnehmender Sichelmond

FEHLERBEHEBUNG

Problem/Symptom	Lösung
Zu hohe oder keine Niederschlagsmesswerte	1. Zu- und Abläufe des Regensensors prüfen. Ggf. säubern. 2. Waagerechte Ausrichtung des Außensensors prüfen. Ggf. neu ausrichten.
Zu hohe oder keine Temperatur- und Luftfeuchtigkeitsmesswerte	1. Lamellenaufsatz prüfen. Ggf. säubern. 2. Sensorgehäuse prüfen. Ggf. säubern.
☺ und --- (kein Signal seit 15 Minuten)	1. Basisstation und Außensensor näher zueinander platzieren.
☺ und ER (kein Signal seit 1 Stunde)	2. Stellen Sie sicher, dass sich die Basisstation nicht in unmittelbarer Nähe zu anderen elektronischen Geräten, welche die Funkverbindung stören könnten, befindet. (z.B. Fernseher, Computer, Mikrowellengerät) 3. Bei weiterhin bestehendem Problem, Reset für Basisstation und Außensensor durchführen.

TECHNISCHE EIGENSCHAFTEN

Basisstation	
Batterien	3 x AA, 1.5 V
Luftdruck-Maßeinheiten	hPa, inHg, mmHg
Luftdruck-Messbereich	540 - 1100 hPa
Temperatur-Maßeinheiten	°C / °F
Temperatur-Messbereich	-10° - 50° C
Luftfeuchtigkeits-Messbereich	20% - 90%
Zeitanzeige	HH:MM:SS
Zeitformate	12 oder 24 Stunden
Kalenderanzeige	TT/MM/JR oder MM/TT/JR

5-in-1 Sensor	
Batterien	3 x AA, 1.5 V
Temperatur-Maßeinheiten	°C / °F
Temperatur-Messbereich	-40° - 60° C
Luftfeuchtigkeits-Messbereich	1% - 99%
Niederschlags-Maßeinheiten	mm, inch
Niederschlags-Messbereich	0 - 9999 mm (0 - 393.7 inch)
Windgeschwindigkeits-Maßeinheiten	mph, m/s, km/h, knot
Wingeschwindigkeits-Messbereich	0 - 112 mph, 0 - 50 m/s, 0 - 180 km/h, 0 - 97 knots
Windrichtungsanzeigen	16

REINIGUNG UND WARTUNG

Trennen Sie das Gerät vor der Reinigung von der Stromquelle (Batterien entfernen)!

Reinigen Sie das Gerät nur äußerlich mit einem trockenen Tuch. Benutzen Sie keine Reinigungsflüssigkeit, um Schäden an der Elektronik zu vermeiden.

Regen-Auffangbehälter (Trichter) reinigen

Fig. 33



1. Drehen Sie den Auffangbehälter um etwa 30° gegen den Uhrzeigersinn.
2. Ziehen Sie den Trichter vorsichtig nach oben heraus.
3. Reinigen Sie ihn und entfernen Sie Schmutz und Insekten.
4. Setzen Sie den Trichter wieder ein, wenn er vollständig gereinigt und trocken ist.

Thermo/Hygro-Sensor reinigen

Fig. 34

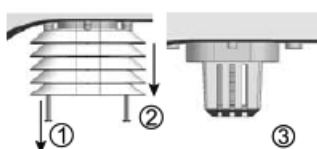

1. Drehen Sie die beiden Schrauben unterhalb des Sensors mit einem kleinen Kreuzschraubendreher heraus.
2. Ziehen Sie den Lamellenaufsatz vorsichtig nach unten ab.
3. Entfernen Sie vorsichtig Schmutz und Insekten aus dem Sensorgehäuse.

! HINWEIS!

Der Lamellenaufsatz besteht aus einzelnen ineinander gesteckten Elementen. Die beiden untersten sind geschlossen. Ändern Sie nicht die Reihenfolge!

Der Sensor im Inneren des Gehäuses darf nicht mit Wasser in Berührung kommen!

4. Reinigen Sie die Lamellen und entfernen Sie Schmutz und Insekten.
5. Bringen Sie den Lamellenaufsatz wieder an, wenn er vollständig gereinigt und trocken ist.

ENTSORGUNG

Entsorgen Sie die Verpackungsmaterialien sortenrein. Informationen zur ordnungsgemäßen Entsorgung erhalten Sie beim kommunalen Entsorgungsdienstleister oder Umweltamt.

Werfen Sie Elektrogeräte nicht in den Hausmüll!

Gemäß der Europäischen Richtlinie 2012/19/EG über Elektro- und Elektronik-Altgeräte und deren Umsetzung in nationales Recht müssen verbrauchte Elektrogeräte getrennt gesammelt und einer umweltgerechten Wiederverwertung zugeführt werden.

Batterien und Akkus dürfen nicht im Hausmüll entsorgt werden. Sie sind zur Rückgabe gebrauchter Batterien und Akkus gesetzlich verpflichtet und können die Batterien nach Gebrauch entweder in unserer Verkaufsstelle oder in unmittelbarer Nähe (z.B. im Handel oder in kommunalen Sammelstellen) unentgeltlich zurückgeben.

Batterien und Akkus sind mit einer durchgekreuzten Mülltonne sowie dem chemischen Symbol des Schadstoffes bezeichnet, „Cd“ steht für Cadmium, „Hg“ steht für Quecksilber und „Pb“ steht für Blei.

EG-KONFORMITÄTSERKLÄRUNG

Hiermit erklärt Bresser GmbH, dass der Funkanlagentyp mit Artikelnummer: 7002510 / 7002511 / 7002512 / 9602510 der Richtlinie 2014/53/EU entspricht. Der vollständige Text der EG-Konformitätserklärung ist unter der folgenden Internetadresse verfügbar:

www.bresser.de/download/7002510/CE/7002510_CE.pdf
www.bresser.de/download/7002511/CE/7002511_CE.pdf
www.bresser.de/download/7002512/CE/7002512_CE.pdf
www.bresser.de/download/7002513/CE/7002513_CE.pdf
www.bresser.de/download/9602510/CE/9602510_CE.pdf

GARANTIE

Die reguläre Garantiezeit beträgt 2 Jahre und beginnt am Tag des Kaufs. Um von einer verlängerten, freiwilligen Garantiezeit wie auf dem Geschenkkarton angegeben zu profitieren, ist eine Registrierung auf unserer Website erforderlich.

Die vollständigen Garantiebedingungen sowie Informationen zu Garantiezeitverlängerung und Serviceleistungen können Sie unter www.bresser.de/garantiebedingungen einsehen.

ABOUT THIS INSTRUCTION MANUAL

These operating instructions are to be considered a component of the device.

Please read the safety instructions and the operating instructions carefully before use.

Keep these instructions for renewed use at a later date. When the device is sold or given to someone else, the instruction manual must be provided to the new owner/user of the product.

This product is intended only for private use. It was developed as an electronic medium for the use of multimedia services.

GENERAL WARNINGS

RISK OF CHOKING!

Keep packaging material, like plastic bags and rubber bands, out of the reach of children, as these materials pose a choking hazard.

RISK OF ELECTRIC SHOCK!

This device contains electronic components that operate via a power source (batteries). Children should only use the device under adult supervision. Only use the device as described in the manual; otherwise, you run the risk of an electric shock.

RISK OF CHEMICAL BURN!!

Leaking battery acid can lead to chemical burns. Avoid contact of battery acid with skin, eyes and mucous membranes. In the event of contact, rinse the affected region immediately with a plenty of water and seek medical attention.

RISK OF FIRE/EXPLOSION!

Use only the recommended batteries. Do not short-circuit the device or batteries, or throw them into a fire. Excessive heat or improper handling could trigger a short-circuit, a fire or an explosion.

NOTE!

Do not disassemble the device. In the event of a defect, please contact your dealer. The dealer will contact the Service Centre and can send the device in to be repaired, if necessary.

Do not immerse the unit in water.

Protect the device from severe shocks!

Use only the recommended batteries. Always replace weak or empty batteries with a new, complete set of batteries at full capacity. Do not use batteries from different brands or with different capacities. Remove the batteries from the unit if it has not been used for a long time.

The manufacturer is not liable for damage related to improperly installed batteries!

SCOPE OF DELIVERY (FIG. 1)

Main unit (A), table stand for main unit (B), remote sensor (C), mounting material, instruction manual

Required batteries:

6 pieces of Mignon batteries (1.5V, type AA)

PARTS OVERVIEW

Main unit (Fig. 2)

- | | |
|--------------------------------|-------------------------|
| 1. SNOOZE / LIGHT button | 2. HISTORY button |
| 3. MAX/MIN button | 4. button |
| 5. button | 6. button |
| 7. INDEX-Taste | 8. button |
| 9. button | 10. button |
| 11. button | 12. button |
| 13. °C/°F slide switch | 14. RCC button |
| 15. SCAN button | 16. RESET knob |
| 17. Battery compartment | 18. Alert LED indicator |
| 19. LCD display with backlight | 20. Table stand |

Remote sensor (Fig. 3)

- | | |
|-------------------------------|----------------------|
| 21. Rain collector (Sinkhole) | 22. Circular level |
| 23. Antenna | 24. Wind cups |
| 25. Mounting pole | 26. Radiation shield |

- | | |
|---------------------|-----------------------|
| 27. Wind vane | 28. Mounting base |
| 29. Mounting claim | 30. Red LED indicator |
| 31. RESET button | 32. Battery door |
| 33. Mounting screws | |

Remote sensor single parts

Rain gauge (Fig. 4)

- | | |
|-------------------------------|--------------------|
| 34. Rain collector (Sinkhole) | 35. Tipping bucket |
| 36. Rain sensor | 37. Drain holes |

Temperature and humidity sensor (Fig. 5)

- | | |
|---|--|
| 38. Radiation shield/protection | |
| 39. Sensor casing (Temperature and humidity sensor) | |

Wind sensor (Fig. 6)

- | | |
|----------------------------|---------------|
| 40. Wind cups (Anemometer) | 41. Wind vane |
|----------------------------|---------------|

LCD DISPLAY

Time / Calendar / Moon phases (Fig. 7)

- | | |
|--|------------------------------------|
| 1. MAX/MIN/PREVIOUS DATA indicator | |
| 2. Low battery indicator for main unit | |
| 3. Time | 4. Ice pre-alert on |
| 5. RC Signal strength indicator | 6. Daylight saving time (DST) icon |
| 7. Moon phase | 8. Day of the week |
| 9. Alarm icon | 10. Date |
| 11. Month | |

Indoor temperature and humidity (Fig. 8)

- | | |
|---------------------------|--------------------------------|
| 12. Comfort/cold/hot icon | 13. Indoor indicator |
| 14. Indoor humidity | 15. HI / LO Alert and alarm on |
| 16. Indoor temperature | |

Outdoor temperature and humidity (Fig. 9)

- | | |
|---------------------------------------|-------------------------|
| 17. Outdoor signal strength indicator | |
| 18. Outdoor indicator | 19. Outdoor humidity |
| 20. HI / LO Alert and alarm on | 21. Outdoor temperature |
| 22. Low battery indicator for sensor | |

12-hour weather forecast (Fig. 10)

- | | |
|--------------------------------|---------------------------|
| 23. Weather forecast indicator | 24. Weather forecast icon |
|--------------------------------|---------------------------|

Barometer (Fig. 11)

- | | |
|--|------------------------------|
| 25. Barometer indicator | 26. Histogram |
| 27. ABSOLUTE/RELATIVE pressure indicator | |
| 28. Barometer measurement unit (hPa / inHg / mmHg) | |
| 29. Barometer reading | 30. Hourly records indicator |

Rainfall (Fig. 12)

- | | |
|-----------------------------|---------------------------------|
| 31. Rainfall indicator | 32. Time range record indicator |
| 33. Day records indicator | 34. Histogram |
| 35. HI Alert and alarm on | 36. Current rainfall rate |
| 37. Rainfall unit (in / mm) | |

Wind direction / wind speed (Fig. 13)

- | | |
|--|----------------------------|
| 38. Wind direction indicator | |
| 39. Wind direction indicator(s) during last hour | |
| 40. Current wind direction indicator | |
| 41. Wind speed indicator | |
| 42. Wind levels and indicator | 43. Beaufort scale reading |
| 44. Current wind direction reading | |
| 45. Average/Gust wind indicator | |
| 46. Wind speed unit (mph / m/s / km/h / knot) | |
| 47. Hi Alert and Alarm | |

Wind chill/ Heat index/ Indoor dewpoint (Fig. 14)

- | | |
|---|--|
| 48. Wind chill/ Heat index/ Indoor dewpoint indicator | |
| 49. Wind chill/ Heat index/ Indoor dewpoint reading | |

BEFORE YOU START

! IMPORTANT!

1. Insert batteries for the main unit before doing so for the remote sensor.
2. Place the main unit as close as possible to the remote unit.
3. Position the remote unit and main unit within the effective transmission range.

When changing batteries always change batteries in the main unit as well as all remote units and replace them in the correct order, so the remote connection can be re-established. If batteries are exchanged in only one of the devices (i.e. the remote sensor) the signal can't be received or can't be received correctly.

Note, that the effective range is vastly affected by building materials and position of the main and remote units. Due to external influences (various RC devices and other sources of interference), the maximum distance can be greatly reduced. In such cases we suggest to position the main unit and the remote sensor at other places. Sometimes all it takes is a relocation of one of these components of a few inches!

POWER SUPPLY

Main unit (Fig. 15)

1. Open the battery compartment door.
2. Install 3 batteries (AA size 1.5V) strictly according to the polarities shown.
3. Reinsert the battery compartment door.
4. Once the batteries are inserted, all the segments of the LCD will be shown briefly before entering the radio-controlled time reception mode.
5. The RC clock will automatically start scanning for the radio-controlled time signal in 8 seconds.

! NOTE!

1. If no display appears on the LCD after inserting the batteries, press the RESET knob by using a pointed object.
2. In some cases, you may not receive the signal immediately due to the atmospheric disturbance.

Remote sensor (Fig. 16)

1. Open the battery compartment door.
2. Install 3 batteries (AA size 1.5V) strictly according to the polarities shown.
3. Reinsert the battery compartment door.

! NOTE!

1. Ensure the water tight O-ring is properly aligned in place to ensure water resistant.
2. The red LED will begin flashing every 12 seconds.

Low battery warning

When it is time to replace the batteries, the respective low battery indicator  will be shown near to the time display (batteries for main unit) or near to the outdoor temperature (batteries for remote sensor).

INSTALLATION

Remote sensor (Fig. 17-20)

Install the wireless 5-in-1 sensor in an open location with no obstructions above and around the sensor for accurate rain and wind measurement. Install the sensor with the smaller end facing the North to properly orient the wind direction vane.

Add the rubber pads to the rubber pads as shown. Secure the mounting stand and bracket (included) to a post or pole, and allow minimum 1.5m off the ground.

Fig. 17/18: Mounting on pole (Pole Diameter 1" - 1.3" (25 - 33mm)).

Fig. 19: Mounting on the railing.

Fig. 20: Circular level.

Mounting guidelines:

1. Install the wireless 5-in-1 sensor at least 1.5m off the ground for better and more accurate wind measurements.
2. Choose an open area within 150 meters from the LCD display Main Unit.
3. Install the wireless 5-in-1 sensor as level as possible to achieve accurate rain and wind measurements. A circular level device is provided to ensure a level installation.
4. Mount the wireless 5-in-1 sensor with the wind meter end pointing to the North to correctly orient direction of the wind vane.

Main station (Fig. 21)

Fig. 21



The unit is designed for desktop or wall mount for easy viewing. Insert the stand so that the pins on the bottom side reach into the indentions of the station.

The triangular notch on the backside of the main station can be used to mount the device on walls with a wall screw (not included).

RECEIVING MEASUREMENTS AND TIME SIGNAL

Once batteries are placed in the remote unit, it will start transmitting temperature readings at roughly 45 second intervals. As soon as batteries are installed in the main unit it will start searching for a signal from the remote sensor for about 3 minutes. Upon successful reception of the signal, the outdoor temperature will be displayed on the main unit. The main unit will automatically update its readings at about 45 second intervals.

Subsequently, the main unit will attempt to receive the DCF radio signal. The reception symbol  flashes. When the time signal is received after 3-5 minutes, the current time and date appear in the display. The reception symbol will now be shown permanently in the display. Date and time are automatically updated daily at 2:05 o'clock (CET) by the main unit.

Manual pairing after battery change

Whenever you changed the batteries of the wireless 5-in-1 sensor, pairing must be done manually.

1. Change the batteries to new ones.
2. Press and hold the SCAN button for 2 seconds.
3. Press the RESET button on the sensor.

! NOTE!

1. Pressing RESET button at bottom of wireless 5-in-1 sensor will generate a new code for pairing purpose.
2. Always dispose old batteries in an environmental safe manner.





DATA CLEARING

During installation of the wireless 5-in-1 sensor, the sensors were likely to be triggered, resulting in erroneous rainfall and wind measurements. After the installation user may clear all the erroneous data from the main unit without a need to reset the clock and re-establish pairing. Simply press and hold the HISTORY button for 10 seconds. This will clear out any data recorded before.

TIME SETTING

The unit automatically set itself accordingly to the Radio Controlled Clock signal it received. To set the clock/calendar manually, first disable the reception by holding the RCC button for 8 seconds.

Manual time setting

1. Press and hold  button for 2 seconds until "12 or 24Hr" flashes.
2. Use  or  button to adjust and press  button to proceed to the

next setting.

- Repeat step 2 for setting hours, minutes, seconds, year, month, date, hour offset, language and daylight saving time (DST).

! NOTE!

- The unit will automatically exit setting mode if no button was pressed in 60 seconds.
- The hour offset is for DCF and MSF version. Its range is between -23 and +23 hours.
- The language options are English (EN), French (FR), German (DE), Spanish (ES), and Italian (IT).
- DST (Daylight Saving Time) feature is set to Auto (factory set). The clock has been programmed to automatically switch when the daylight saving time is in effect. User can set the DST to OFF to disable the feature.

Disable / Enable RCC signal reception (Fig. 12)

- Press and hold RCC button 8 seconds to disable the reception.
- Press and hold RCC button 8 seconds to enable automatic RCC reception.

Fig. 22



ALARM CLOCK SETTING

Turn on/off alarm clock (and ice-alert function) (Fig. 13)

- Press button to show the alarm time.
- Press button twice to activate the alarm.
- Press button three times to activate alarm with ice-alert function.
- To disable the alarm, press button until the alarm icons disappear.

Fig. 23



! NOTE!

- Press SNOOZE/LIGHT button when alarm sounds to interrupt the alarm. The alarm will then start again after 5 minutes.
- Press button when alarm sounds to deactivate the alarm until next time.

Alarm time setting

- Press and hold button for 2 seconds to enter alarm setting mode. Hours will begin to flash.
- Use \wedge or \vee button to adjust the desired value and press button to proceed to set minutes.
- Repeat step 2 to set minutes, then press button to exit.

! NOTE!

Press button twice when alarm time is being displayed will activate the temperature-adjusted pre-alarm (ice-alert). The alarm will sound 30 minutes earlier if it detects outside temperature is below -3°C.

Stop alarm alert & snooze

- Press SNOOZE/LIGHT button to stop the current alarm and enter snooze. Alarm icon will be flashing continuously. The alarm will sound again in 5 minutes. Snooze can be operated continuously in 24 hours.
- When the alarm is sounding, it will stop automatically without pressing any key in 2 minutes. Also you can press and hold the SNOOZE/LIGHT button for 2 seconds or press button to stop the current alarm. And the alarm will automatically sound again at the alarm time next day.

WEATHER FORECAST

The device contains sensitive pressure sensor built-in with sophisticated and proven software that predicts weather for the next 12 hours.

Fig. 24

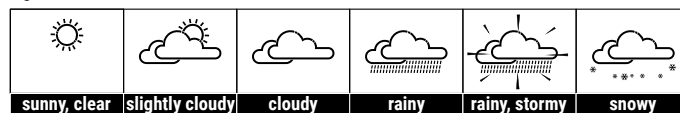

! NOTE!

- The accuracy of a general pressure-based weather forecast is about 70% to 75%.
- The weather forecast is meant for the next 12 hours, it may not necessarily reflect the current situation.
- The "Snowy" weather forecast is not based on the atmospheric pressure, but based on the outdoor temperature. When the outdoor temperature is below -3°C (26°F), the "Snowy" weather indicator will be displayed on the LCD.
- The icon will flash on the screen when the rainstorm comes.

BAROMETRIC / ATMOSPHERIC PRESSURE

Atmospheric Pressure is the pressure at any location of the Earth caused by the weight of the column of air above it. One atmospheric pressure refers to the average pressure and gradually decreases as altitude increases. Meteorologists use barometers to measure atmospheric pressure. Since variation in atmospheric pressure greatly affected by weather, it is possible to forecast the weather by measuring the changes in pressure.

Select display mode

- Press and hold button for 2 seconds to enter atmospheric pressure setting mode.
- Use \wedge or \vee button to select between absolute and relative atmospheric pressure:
 - ABSOLUTE the absolute atmospheric pressure of your location
 - RELATIVE the relative atmospheric pressure based on the sea level

Set relative atmospheric pressure value

- Get the atmospheric pressure data of the sea level (it is also the relative atmospheric pressure data of your home area) through the local weather service, internet and other channels.
- Press and hold button for 2 seconds until ABSOLUTE or RELATIVE flashes.
- Press \wedge or \vee button to switch to RELATIVE mode.
- Press button again and the number for RELATIVE flashes.
- Use \wedge or \vee button to change the value.
- Press button to save and exit the setting mode.

! NOTE!

- The default relative atmospheric pressure value is 1013 mb/hPa (29.91 inHg), which refers to the average atmospheric pressure.
- When you change the relative atmospheric pressure value, the weather indicators will change along with it.
- The built-in barometer can notice the environmental absolute atmospheric pressure changes. Based on the data collected, it can predict the weather conditions in the forthcoming 12 hours. Therefore, the weather indicators will change according to the detected absolute atmospheric pressure after you operate the clock for 1 hour.
- The relative atmospheric pressure is based on the sea level, but it will change with the absolute atmospheric pressure changes after operating the clock for 1 hour.

Select barometer measurement unit

Press button several times until the desired measurement unit is displayed: inHg, mmHg or hPa.

TEMPERATURE & HUMIDITY

Comfort Indication

The comfort indication is a pictorial indication based on indoor air temperature and humidity in an attempt to determine comfort level.

Fig. 25



DE
GB
FR
IT
ES

! NOTE!

1. Comfort indication can vary under the same temperature, depending on the humidity.
2. There is no comfort indication when temperature is below 0°C (32°F) or over 60°C (140°F).

RAINFALL

Select display mode

The device displays how many mm / inches of rain are accumulated in a one hour time period, based on current rainfall rate.

Press **[]** button several times until the desired time range is displayed:

- RATE: Current rainfall rate in past an hour
- DAILY: Total rainfall from midnight
- WEEKLY: Total rainfall from the current week
- MONTHLY: Total rainfall from the current calendar month

Fig. 26



! NOTE!

Rain rate is updated every 6 minutes, at every hour on the hour, and at 6, 12, 18, 24, 30, 36, 42, 48, 54 minute past the hour.

Select rainfall measurement unit

1. Press and hold **[]** button for 2 seconds to enter settings mode.
2. Use **^** or **v** button to select mm (millimeter) or in (inch).
3. Press **[]** button again to confirm and exit.

WIND SPEED / DIRECTION

Reading the wind direction

Wind direction indicator	Meaning
	Real-time wind direction
	Wind directions appeared in last 5 minutes (max 6)

Fig. 27

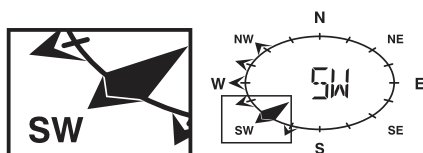

Select display mode

Press **[]** button several times until the desired rate is displayed:

- AVERAGE: average of all wind speed numbers recorded in the previous 30 seconds
- GUST: highest wind speed (gust) recorded from last reading

Fig. 28



The wind level provides a quick reference on the wind condition and is indicated by a series of text icons:

Wind level	LIGHT	MODERATE	STRONG	STORM
Speed	2-6 mph 3-13 km/h	9-25 mph 14-41 km/h	26-54 mph 42-87 km/h	≥ 55 mph ≥ 88 km/h

Select wind speed unit

1. Press and hold **[]** button for 2 seconds to enter unit setting mode.
2. Use **^** or **v** button to change the unit between mph (miles per hour) / m/s (meter per second) / km/h (kilometer per hour) / knots.
3. Press **[]** button to confirm and exit.

BEAUFORT SCALE

The Beaufort scale is an international scale of wind velocities from 0 (calm) to 12 (Hurricane force).

Beaufort-Nummer	Beschreibung	Geschwindigkeit
0	calm	< 1 km/h < 1 mph < 1 knot < 0.3 m/s
1	light air	1.1-5.5 km/h 1-3 mph 1-3 knot 0.3-1.5 m/s
2	light breeze	5.6-11 km/h 4-7 mph 4-6 knot 1.6-3.4 m/s
3	gentle breeze	12-19 km/h 8-12 mph 7-10 knot 3.5-5.4 m/s
4	moderate breeze	20-28 km/h 13-17 mph 11-16 knot 5.5-7.9 m/s
5	fresh breeze	29-38 km/h 18-24 mph 17-21 knot 8.0-10.7 m/s
6	strong breeze	39-49 km/h 25-30 mph 22-27 knot 10.8-13.8 m/s
7	high wind	50-61 km/h 31-38 mph 28-33 knot 13.9-17.1 m/s
8	gale	62-74 km/h 39-46 mph 34-40 knot 17.2-20.7 m/s
9	strong gale	75-88 km/h 47-54 mph 41-47 knot 20.8-24.4 m/s
10	Storm	89-102 km/h 55-63 mph 48-55 knot 24.5-28.4 m/s
11	violent storm	103-117 km/h 64-73 mph 56-63 knot 28.5-32.6 m/s
12	Hurricane force	≥ 118 km/h ≥ 74 mph ≥ 64 knot ≥ 32.7 m/s

FEELS LIKE / WIND CHILL / HEAT INDEX / DEW-POINT

Weather Index

At the WEATHER INDEX section, you can press **[INDEX]** key to view the weather index in this sequence: FEELS LIKE > WIND CHILL > HEAT INDEX > DEW POINT.

Feels Like

Feels Like Temperature shows what the outdoor temperature will feel like. It's a collective mixture of Wind Chill factor (18°C or below) and the Heat Index (26°C or above). For temperatures in the region between 18.1°C to 25.9°C where both wind and humidity are less significant in affecting the temperature, the device will show the actual outdoor measured temperature as Feels Like Temperature.

Heat index	Warning	Meaning
27° C - 32° C (80° F - 90° F)	Caution	Possibility of heat exhaustion
33° C - 40° C (91° F - 105° F)	Extreme caution	Possibility of dehydration
41° C - 54° C (106° F - 129° F)	Danger	Heat exhaustion likely
≥ 55° C (≥ 130° F)	Extreme danger	Strong risk of dehydration / sun stroke

Reading dewpoint (indoor)

Press **INDEX** button several times until INDOOR DEWPOINT is displayed.

! NOTE!

The dew point is the temperature below which the water vapor in air at constant barometric pressure condenses into liquid water at the same rate at which it evaporates. The condensed water is called dew when it forms on a solid surface.

The dewpoint temperature is calculated from the temperature and humidity measured at the main unit.

HISTORY DATA

(all records in the past 24 hours)

The main unit automatically records and displays data of the past 24 hours on the hour.

To check all the history data in the past 24 hours, press the HISTORY button.

E.g. current time 7:25 a.m., Mach 28:

Press HISTORY button repeatedly to view past readings at 7:00am, 6:00am, 5:00am, ..., 5:00am (Mar 27), 6:00am (Mar 27), 7:00am (Mar 27)

The LCD will display the past indoor and outdoor temperature & humidity, value of air pressure, wind chill, wind speed, rainfall and their time and date.

MAXIMUM / MINIMUM MEMORY FUNCTION

- Press [MAX/MIN] button to check the maximum/minimum records. The checking orders will be: Outdoor max temperature > Outdoor min temperature > Outdoor max humidity > Outdoor min humidity > Indoor max temperature > Indoor min temperature > Indoor max humidity > Indoor min humidity > Max feels like > Min feels like > Max wind chill > Min wind chill > Max heat index > Min heat index > Max dewpoint > Min dewpoint > Max pressure > Min pressure > Max average > Max gust > Max rainfall.
- Press and hold [MAX/MIN] button for 2 seconds to reset the maximum and minimum records.

! NOTE!

When maximum or minimum reading is displayed, the corresponding timestamp will be shown.

HI / LO ALERT

HI/LO alert are used to alert you of certain weather conditions. Once activated, the alarm will turn on and amber LED starts flashing when a certain criterion is met. The following are areas and type of alert provided:

Bereich	Verfügbarer Alarm-Typ
Indoor temperature	HI AL / LO AL
Indoor humidity	HI AL / LO AL
Outdoor temperaturw	HI AL / LO AL
Outdoor humidity	HI AL / LO AL
Rainfall	HI AL*
Wind speed	HI AL

*Daily rainfall since midnight

HI / LO alert setting (Fig. 29)

- Press (🔊) button several times until the desired area is selected.
- Use ^ or v buttons to adjust the setting.
- Press (🔊) button to confirm and continue to next setting.

Fig. 29



Enable/Disable HI / LO alert (Fig. 30)

- Press (🔊) button several times until the desired area is selected..
- Press (🔊) button to turn the alert on or off.
- Press (🔊) button again to confirm and continue to next setting.

Fig. 30



! NOTE!

- The unit will automatically exit setting mode in 5 seconds if no button is pressed.
- When ALERT alarm is on, the area and type of alarm that triggered the alarm will be flashing and the alarm will sound for 2 minutes.
- Press SNOOZE/LIGHT button when alarm sounds to interrupt the alarm. The alarm will then start again after 5 minutes.
- Press (🔊) button when alarm sounds to deactivate the alarm until next time.

The alarm automatically turns off after 2 minutes.

WIRELESS SIGNAL RECEPTION

Fig. 31



The 5-in-1 sensor is capable of transmitting data wirelessly over an approximate operating of 150m range (line of sight).

Occasionally, due to intermittent physical obstructions or other environmental interference, the signal may be weakened or lost.

In the case that the sensor signal is lost completely, you will need to relocate the main unit or the wireless 5-in-1 sensor.

POINTING 5-IN-1 SENSOR TO THE SOUTH

The outdoor 5-in-1 sensor is calibrated to be pointing to North by default. However, in some cases, users may wish to install the product with the arrow pointing towards the South, especially for people living in the Southern hemisphere (e.g. Australia, New Zealand).

- First install the outdoor 5-in-1 sensor with its arrow pointing to the South. (Please refer to 'Installation' chapter for mounting details)
- Press and hold (🌀) button for 8 seconds until the upper part (Northern hemisphere) of the compass rose is blinking.
- Use ^ or v button to change to lower part (Southern hemisphere).

Fig. 32

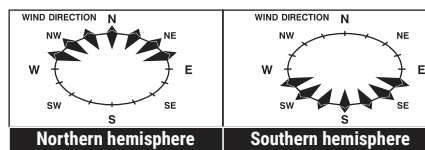

- Press (🌀) button again to confirm and exit.

! NOTE!

Changing from hemisphere setting will automatically switch the direction of the moon phase on the display.

MOON PHASES

In the Northern hemisphere, the moon waxes (the part of the moon we see that glows after the New Moon) from the right. Hence the sun-lit area of the moon moves from right to left in the Northern hemisphere, while in the Southern hemisphere, it moves from left to right. Below are the 2 tables which illustrate how the moon will appear on the main unit.

Northern hemisphere:

	New moon		Full moon
	Waxing crescent		Waning gibbous
	First quarter		Third quarter
	Waxing gibbous		Waning crescent

Southern hemisphere:

	New moon		Full moon
	Waxing crescent		Waning gibbous
	First quarter		Third quarter
	Waxing gibbous		Waning crescent

TROUBLESHOOTING

Problem/Symptom	Solution
Strange or no measurement of rain sensor	<ol style="list-style-type: none"> 1. Check drain hole in the rain collector. Clean it if necessary. 2. Check the circular level. Realign the device if necessary.
Strange or no measurement of Thermo/Hygro Sensor	<ol style="list-style-type: none"> 1. Check radiation shield. Clean it if necessary. 2. Check sensor housing. Clean it if necessary
☐ and --- (no signal for 15 minutes)	<ol style="list-style-type: none"> 1. Relocate main unit and 5-in-1 sensor closer to each other. 2. Make sure the main unit is placed away from other electronic appliances that may interfere with the wireless communication (TV's, computers, microwaves). 3. If problem continues reset both, main unit and 5-in-1 sensor.
☐ and ER (no Signal for 1 hour)	

SPECIFICATIONS

Main unit	
Batteries	3 x AA, 1.5 V
Barometer unit	hPa, inHg, mmHg
Barometer measuring range	540 - 1100 hPa
Temperature unit	°C / °F
Temperature measuring range	-10° - 50° C
Humidity measuring range	20% - 90%
Time display	HH:MM:SS
Time format	12 or 24 hours
Calendar display	TT/MM/JR or MM/TT/JR

5-in-1 sensor	
Batteries	3 x AA, 1.5 V
Temperature unit	°C / °F
Temperature measuring range	-40° - 60° C
Humidity measuring range	1% - 99%
Rainfall unit	mm, inch
Rainfall measuring range	0 - 9999 mm (0 - 393.7 inch)
Wind speed unit	mph, m/s, km/h, knot
Wind speed measuring range	0 - 112 mph, 0 - 50 m/s, 0 - 180 km/h, 0 - 97 knots
Wind direction display	16

CLEANING AND MAINTENANCE

Before cleaning the device, disconnect it from the power supply (remove batteries)!

Only use a dry cloth to clean the exterior of the device. To avoid damaging the electronics, do not use any cleaning fluid.

Cleaning the rain collector (sinkhole)

Fig. 33

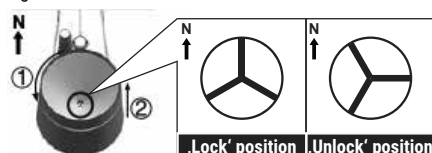

1. Rotate the rain collector by 30° anticlockwise.
2. Gently remove the rain collector.

3. Clean and remove any debris or insects.
4. Install all the parts when they are fully clean and dried.

Cleaning the thermo/hygro sensor

Fig. 34

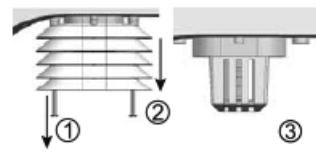

1. Unscrew the 2 screws at the bottom of the radiation shield.
2. Gently pull out the shield.
3. Remove carefully any dirt or insects inside the sensor casing

! NOTE!

The radiation shield comprises different parts inserted one inside another. Two bottom parts are closed. Do not change their order! Do not let the sensors inside get wet!

4. Clean the shield with water and remove any dirt or insects.
5. Install all the parts back when they are fully clean and dried.

DISPOSAL

Dispose of the packaging materials properly, according to their type, such as paper or cardboard. Contact your local waste-disposal service or environmental authority for information on the proper disposal.

 Do not dispose of electronic devices in the household garbage!

As per Directive 2012/19/EC of the European Parliament on waste electrical and electronic equipment and its adaptation into German law, used electronic devices must be collected separately and recycled in an environmentally friendly manner.

 In accordance with the regulations concerning batteries and rechargeable batteries, disposing of them in the normal household waste is explicitly forbidden. Please make sure to dispose of your used batteries as required by law – at a local collection point or in the retail market. Disposal in domestic waste violates the Battery Directive. Batteries that contain toxins are marked with a sign and a chemical symbol. "Cd" = cadmium, "Hg" = mercury, "Pb" = lead.

EC DECLARATION OF CONFORMITY

Hereby, Bresser GmbH declares that the equipment type with part number: 7002510 / 7002511 / 7002512 / 7002513 / 9602510 is in compliance with Directive: 2014/53/EU. The full text of the EU declaration of conformity is available at the following internet address:

www.bresser.de/download/7002510/CE/7002510_CE.pdf

www.bresser.de/download/7002511/CE/7002511_CE.pdf

www.bresser.de/download/7002512/CE/7002512_CE.pdf

www.bresser.de/download/7002513/CE/7002513_CE.pdf

www.bresser.de/download/9602510/CE/9602510_CE.pdf

UKCA DECLARATION OF CONFORMITY

 Bresser GmbH has issued a „Declaration of Conformity“ in accordance with applicable guidelines and corresponding standards. The full text of the UKCA declaration of conformity is available at the following internet address:

http://www.bresser.de/download/7002510/UKCA/700251X_UKCA.pdf

WARRANTY

The regular warranty period is 2 years and begins on the day of purchase. To benefit from an extended voluntary warranty period as stated on the gift box, registration on our website is required.

You can consult the full warranty terms as well as information on extending the warranty period and details of our services at www.bresser.de/warranty_terms.

Manual Download

- DE** Besuchen Sie unsere Website über den folgenden QR Code oder Weblink um weitere Informationen zu diesem Produkt oder die verfügbaren Übersetzungen dieser Anleitung zu finden.
- EN** Visit our website via the following QR Code or web link to find further information on this product or the available translations of these instructions.
- ES** ¿Desearía recibir unas instrucciones de uso completas sobre este producto en un idioma determinado? Entonces visite nuestra página web utilizando el siguiente enlace (código QR) para ver las versiones disponibles.
- FR** Si vous souhaitez obtenir plus d'informations concernant ce produit ou rechercher ce mode d'emploi en d'autres langues, rendez-vous sur notre site Internet en utilisant le code QR ou le lien correspondant.
- NL** Bezoek onze internetpagina via de volgende QR-code of weblink, voor meer informatie over dit product of de beschikbare vertalingen van deze gebruiksaanwijzing.
- IT** Desidera ricevere informazioni esaustive su questo prodotto in una lingua specifica? Venga a visitare il nostro sito Web al seguente link (codice QR Code) per conoscere le versioni disponibili.
- RU** Вам требуется подробная инструкция на это изделие на определенном языке? Проверьте наличие соответствующей версии инструкции, посетив наш сайт по этой ссылке (QR-код).



MANUAL DOWNLOAD:



www.bresser.de/download/7002510

DE AT CH BE

Bei Fragen zum Produkt und eventuellen Reklamationen nehmen Sie bitte zunächst mit dem Service-Center Kontakt auf, vorzugsweise per E-Mail.

E-Mail: service@bresser.de
Telefon*: +49 28 72 80 74 210

BRESSER GmbH

Kundenservice
Gutenbergstr. 2
46414 Rhede
Deutschland

*Lokale Rufnummer in Deutschland (Die Höhe der Gebühren je Telefonat ist abhängig vom Tarif Ihres Telefonanbieters); Anrufe aus dem Ausland sind mit höheren Kosten verbunden.

GB IE

Please contact the service centre first for any questions regarding the product or claims, preferably by e-mail.

E-Mail: service@bresseruk.com
Telephone*: +44 1342 837 098

BRESSER UK Ltd.

Suite 3G, Eden House
Enterprise Way
Edenbridge, Kent TN8 6HF
Great Britain

*Number charged at local rates in the UK (the amount you will be charged per phone call will depend on the tariff of your phone provider); calls from abroad will involve higher costs.

FR BE

Si vous avez des questions concernant ce produit ou en cas de réclamations, veuillez prendre contact avec notre centre de services (de préférence via e-mail).

E-Mail: sav@bresser.fr
Téléphone*: 00 800 6343 7000

BRESSER France SARL

Pôle d'Activités de Nicopolis
314 Avenue des Chênes Verts
83170 Brignoles
France

*Prix d'un appel local depuis la France ou Belgique

NL BE

Als u met betrekking tot het product vragen of eventuele klachten heeft kunt u contact opnemen met het service centrum (bij voorkeur per e-mail).

E-Mail: info@bresserbenelux.nl
Telefoon*: +31 528 23 24 76

BRESSER Benelux

Smirnoffstraat 8
7903 AX Hoogeveen
The Netherlands

*Het telefoonnummer wordt in het Nederland tegen lokaal tarief in rekening gebracht. Het bedrag dat u per gesprek in rekening gebracht zal worden, is afhankelijk van het tarief van uw telefoon provider; gesprekken vanuit het buitenland zullen hogere kosten met zich meebrengen.

ES PT

Si desea formular alguna pregunta sobre el producto o alguna eventual reclamación, le rogamos que se ponga en contacto con el centro de servicio técnico (de preferencia por e-mail).

E-Mail: servicio.iberia@bresser-iberia.es
Teléfono*: +34 91 67972 69

BRESSER Iberia SLU

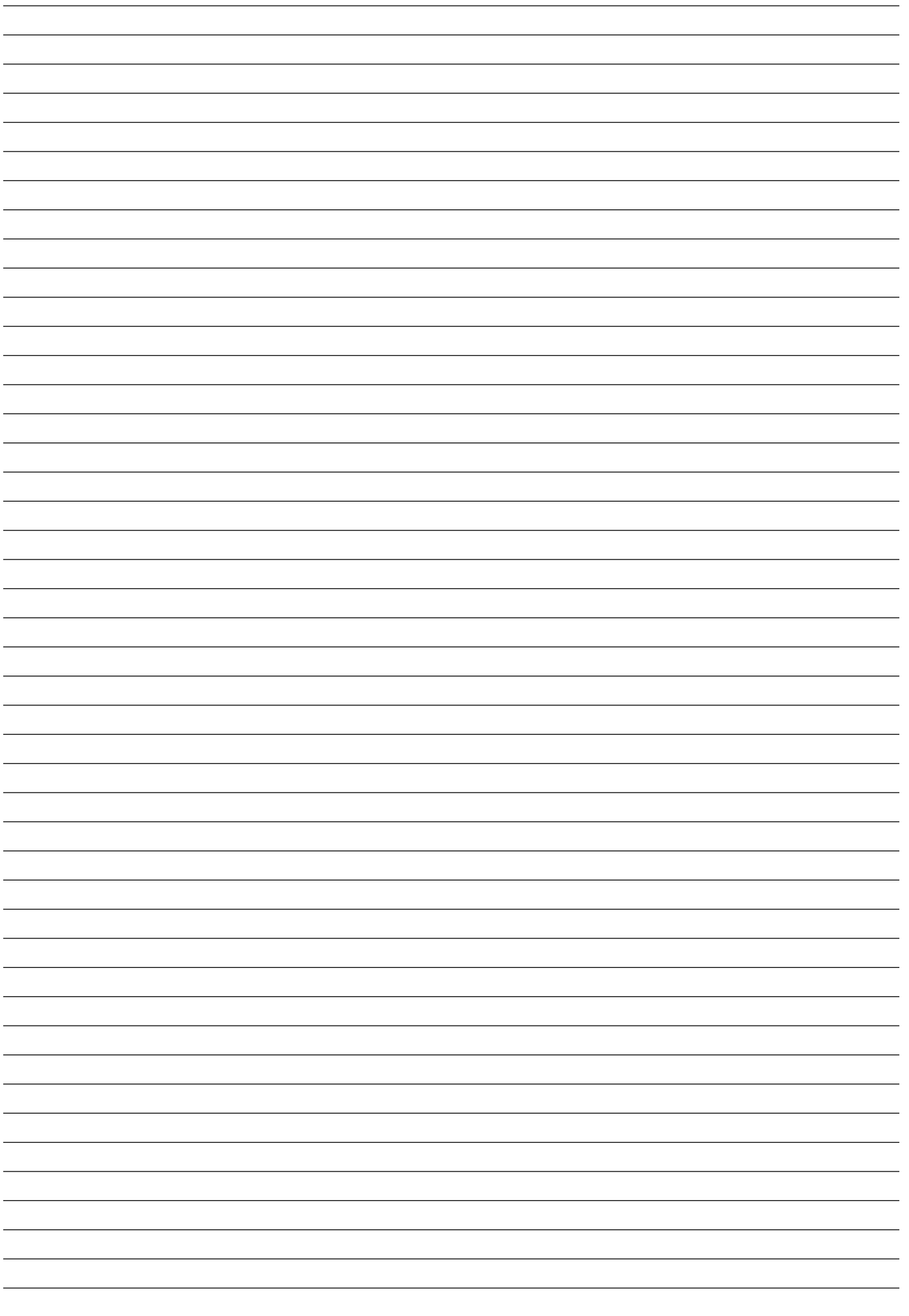

c/Valdemorillo,1 Nave B
P.I. Ventorro del Cano
28925 Alcorcón Madrid
España

*Número local de España (el importe de cada llamada telefónica dependen de las tarifas de los distribuidores); Las llamadas des del extranjero están ligadas a costes suplementarios..

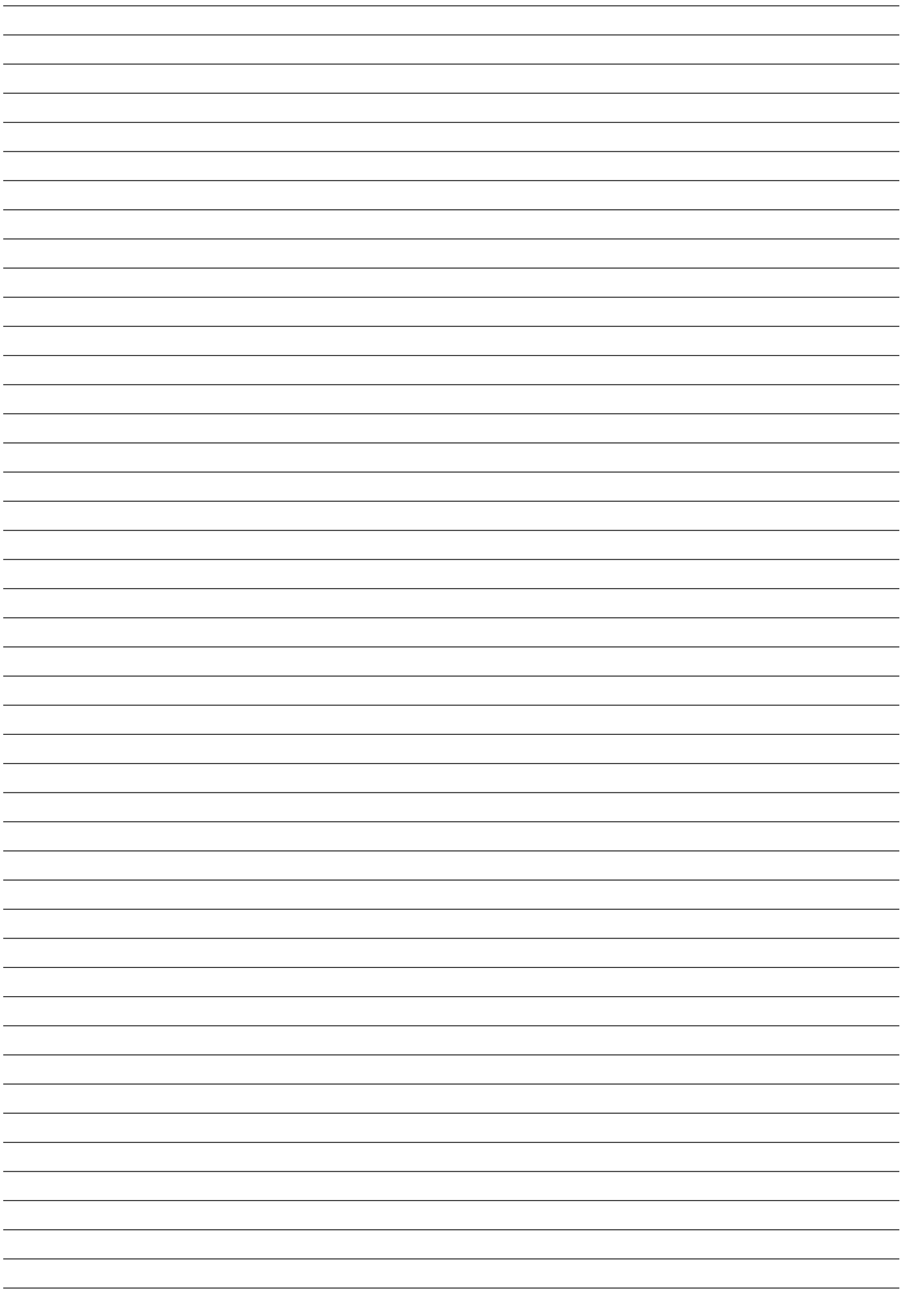



Bresser GmbH
Gutenbergstraße 2
46414 Rhede · Germany
www.bresser.de

    @BresserEurope

