



NL HANDLEIDING

Product	Art. Nr.
Basisstation + 7in1 draadloze sensor (BasisSet)	7003230
Alleen draadloze sensor	7803230
Alleen basisstation	7903230

DE Besuchen Sie unsere Website über den folgenden QR Code oder Weblink um weitere Informationen zu diesem Produkt oder die verfügbaren Übersetzungen dieser Anleitung zu finden.

EN Visit our website via the following QR Code or web link to find further information on this product or the available translations of these instructions.

FR Si vous souhaitez obtenir plus d'informations concernant ce produit ou rechercher ce mode d'emploi en d'autres langues, rendez-vous sur notre site Internet en utilisant le code QR ou le lien correspondant.

NL Bezoek onze internetpagina via de volgende QR-code of weblink, voor meer informatie over dit product of de beschikbare vertalingen van deze gebruiksaanwijzing.

ES ¿Desearía recibir unas instrucciones de uso completas sobre este producto en un idioma determinado? Entonces visite nuestra página web utilizando el siguiente enlace (código QR) para ver las versiones disponibles.

IT Desidera ricevere informazioni esaustive su questo prodotto in una lingua specifica? Venga a visitare il nostro sito Web al seguente link (codice QR Code) per conoscere le versioni disponibili.

RU Посетите наш сайт, отсканировав QR-код, или перейдите ссылке, чтобы больше узнать об этом товаре или скачать руководство по эксплуатации на другом языке.



www.bresser.de/P7003230



www.bresser.de/P7803230



www.bresser.de/P7903230



GARANTIE · WARRANTY · GARANTÍA · GARANZIA · ГАРАНТИЯ



www.bresser.de/warranty_terms

RECYCLAGE (TRIMAN/FRANCE)



Points de collecte sur www.quefairedemesdechets.fr
Privilégiez la réparation ou le don de votre appareil !

WORKS WITH:



<https://proweatherlive.net>

APP DOWNLOAD:



<https://www.bresser.de/download/ProWeatherLive>

INHOUD

1.	INLEIDING	5
1.1	SNELLE INBEDRIJFSTELLING	6
2.	VOOR DE INSTALLATIE	6
2.1	TESTEN	6
2.2	KIES DE LOCATIE	6
3.	EERSTE STAPPEN	7
3.1	7-IN-1 RADIOSENSOR	7
3.1.1	INSTALLEER DE WINDVAAN	7
3.1.2	INSTALLEER DE TRECHTER VAN DE REGENMETER	8
3.1.3	PLAATS BATTERIJEN	8
3.1.4	AFSTELLEN VAN HET ZONNEPANEEL	8
3.1.5	INSTALLEER DE MONTAGESTAAF	10
3.1.6	UITLIJNING	12
3.1.7	UITLIJNEN VAN DE 7-IN-1 RADIOSENSOR NAAR HET ZUIDEN	12
3.2	SYNCHRONISEER DE EXTRA RADIOSENSOR(EN) (OPTIONEEL)	12
3.3	AANBEVELING VOOR DE BESTE DRAADLOZE COMMUNICATIE	14
3.4	INSTELLEN VAN HET BASISSTATION	14
3.4.1	ZET HET BASISSTATION AAN	14
3.4.2	OPZETTEN VAN HET BASISSTATION	15
3.4.3	SYNCHRONISEER DE DRAADLOZE 7-IN-1 SENSOR	15
3.4.4	OPSCHONEN VAN GEGEVENS	16
4.	FUNCTIES EN BEDIENING VAN HET BASISSTATION	16
4.1	SCHERMWEERGAVE	16
4.2	TOETSEN VAN HET BASISSTATION	16
4.3	FUNCTIES BASISSTATION	18
4.3.1	MEERDAAGSE WEERSVERWACHTING VOOR VANDAAG EN DE KOMENDE 7 DAGEN	18
4.3.2	HOOGSTE/LAAGSTE TEMPERatuurVERWACHTING VOOR VANDAAG EN DE KOMENDE 7 DAGEN	19
4.3.3	GEMIDDELDE TEMPERatuurVERWACHTING MET REGENKANS VOOR VANDAAG EN DE KOMENDE 7 DAGEN	19
4.3.4	BUITENTEMPERatuur, LUCHTVOCHTIGHEID EN TEMPERatuurINDEX	20
4.3.5	GEVOELSTEMPERatuur (FEELS LIKE)	20
4.3.6	BINNEN-/KANAALTEMPERatuur & LUCHTVOCHTIGHEID	21
4.3.7	MULTIKANAAL- EN PASS THROUGH-MODUS VOOR OPTIONELE SENSOREN	21
4.3.8	WATERLEK (OPTIONELE WATERLEKSENSOR)	21
4.3.9	WIND	22
4.3.10	BAROMETERDRUK	24
4.3.11	RAIN	24
4.3.12	LICHTINTENSITEIT, UV-INDEX EN ZONNEBRANDTIJD	25
4.3.13	LUCHTKWALITEIT	25
4.3.14	LUCHTCONDITIES	27
4.3.15	MAXIMUM / MINIMUM GEGEVENSVERZAMELINGEN	27
4.3.16	MAANFASE	28
4.3.17	ZONSOPGANG/ZONSONDERGANG & MAANOPGANG/MAANONDERGANG	28
4.3.18	ONTVANGST VAN HET RADIOSIGNAAL VAN DE SENSOR	28
4.3.19	TIJDSYNCHRONISATIE METHODE	29
4.3.20	STATUS VAN DE WLAN-VERBINDING	29
4.4	ANDERE INSTELLINGEN	29
4.4.1	TIJD, DATUM EN ALGEMENE INSTELLINGEN	29
4.4.2	INSTELLING VAN HET APPARAAT	30
4.4.3	ACHTERGRONDVERLICHTING	31
4.4.4	INSTELLEN VAN DE KIJKHOEK VAN HET SCHERM	31
5.	PWL-ACCOUNT AANMAKEN EN W-LAN-VERBINDING MET HET BASISSTATION INSTELLEN	31
5.1	MAAK PWL ACCOUNT AAN EN VOEG NIEUW APPARAAT TOE IN PWL	31
6.	AANSLUITEN VAN HET BASISSTATION OP W-LAN	33
6.1	BASISSTATION IN AP-MODUS (ACCESS POINT)	33
6.2	VERBINDING MET HET BASISSTATION	34
6.3	DE VERBINDING MET DE WEERSERVER TOT STAND BRENGEN	35
6.4	GEAVANCEERDE INSTELLINGEN IN DE WEBINTERFACE	36

6.4.1	KALIBRERING	36
7.	PROWEATHERLIVE (PWL) LIVE GEGEVENS EN WERKING	37
7.1	TOON LIVE GEGEVENS	37
8.	AWEKAS	37
8.1	GEBRUIKERSACCOUNT AANMAKEN VOOR DE WEERSERVICE "AWEKAS"	37
9.	ONDERHOUD	38
9.1	FIRMWARE-UPDATE	38
9.1.1	STAPPEN VOOR FIRMWARE-UPDATE	38
9.2	VERVANGEN VAN DE BATTERIJ	39
9.2.1	KOPPEL SENSOR(EN) HANDMATIG	39
9.3	RESET EN FABRIEKSRESET	39
9.4	ONDERHOUD VAN DE DRAADLOZE 7-IN-1 MULTISENSOR	39
10.	PROBLEMEN OPLOSSEN	40
11.	SPECIFICATIES	40
11.1	BASISSTATION	40
11.2	7-IN-1 RADIOSENSOR	42
12.	GARANTIE & SERVICE	43
13.	EG-VERKLARING VAN OVEREENSTEMMING	43

OVER DEZE HANDLEIDING

 - Dit symbool staat voor een waarschuwing. Volg voor een veilig gebruik altijd de instructies die in deze documentatie worden beschreven.

 - Na dit symbool volgt een tip voor de gebruiker.



VOORZORGSMAATREGELEN



- Wij bevelen dringend aan, de "handleiding" in acht te nemen en te lezen. Lees de handleiding en bewaar deze. De fabrikant en leverancier kunnen geen aansprakelijkheid aanvaarden voor onjuiste meetwaarden, verloren exportgegevens en gevolgen van onjuiste metingen.
- De afbeeldingen in deze handleiding kunnen afwijken van de originele illustratie.
- De inhoud van deze handleiding mag niet worden gereproduceerd zonder toestemming van de fabrikant.
- De technische specificaties en de inhoud van de handleiding van dit product kunnen zonder voorafgaande kennisgeving worden gewijzigd.
- Dit product mag niet worden gebruikt voor medische doelen of ter voorlichting van het publiek
- Stel het apparaat niet bloot aan overmatige kracht, stoten, stof, temperatuur of vochtigheid.
- Bedek de ventilatiesleuven niet met materialen zoals kranten, doeken enz.
- Dompel het apparaat niet onder in water. Als u er vloeistof op morst, droogt u het onmiddellijk af met een zachte, pluisvrije doek.
- Maak het apparaat niet schoon met krassende of corrosieve materialen.
- U mag de onderdelen van het apparaat niet manipuleren. Hierdoor vervalt de garantie.
- Plaatsing van dit product op bepaalde houtsoorten kan schade aan het oppervlak veroorzaken, waarvoor de fabrikant geen aansprakelijkheid aanvaardt. Neem indien nodig contact op met de fabrikant voor de juiste onderhoudsinstructies voor de overeenkomstige houtsoort.
- Gebruik alleen bevestigingsonderdelen/accessoires die door de fabrikant zijn gespecificeerd.
- Dit product is geen speelgoed. Buiten het bereik van kinderen bewaren.
- Het basisstation mag alleen binnen worden gebruikt.
- Plaats het basisstation op minstens 20 cm afstand van personen.
- Werktemperatuur basisstation: -5°C ~ 50°C

WAARSCHUWING!

- Slik geen batterijen in. Er is een risico op chemische brandwonden.
- Dit product bevat een knoopcel/knoopcelbatterij. Als de knoopcel wordt ingeslikt, kan dit ernstige

- inwendige brandwonden veroorzaken en slechts binnen 2 uur de dood tot gevolg hebben.
- Meng GEEN nieuwe en oude batterijen. Als het batterijvak niet goed gesloten kan worden, stop dan met het gebruik van het product en houd het uit de buurt van kinderen.
- Als u denkt dat batterijen zijn ingeslikt of in een lichaamsdeel terecht zijn gekomen, raadpleeg dan onmiddellijk een dokter
- Dit apparaat is alleen geschikt voor montage op een hoogte $\leq 2\text{m}$. (gewicht van de uitrusting $\leq 1\text{kg}$)
- Dit product is uitsluitend bestemd voor gebruik met de bijgeleverde adapter:
 - Fabrikant: Dongguan Shijie Hua Xu Electronics Factory
 - Model: HX12R-0501500-AX
- Wanneer u dit product weggooit, moet u er rekening mee houden dat het mogelijk apart moet worden ingezameld.
- De AC/DC-adapter wordt gebruikt als uitschakel-apparaat.
- De wissel-/gelijkstroom-adapter van het apparaat mag niet afgedekt zijn OF moet gemakkelijk toegankelijk zijn bij gebruik volgens de voorschriften.
- Om de stroomvoorziening volledig te onderbreken, moet de AC/DC-adapter van het apparaat van het stroomnet worden losgekoppeld.

LET OP

- Er bestaat explosiegevaar als de batterij niet correct wordt vervangen. Vervang ze alleen door hetzelfde of een gelijkwaardig type.
- De batterij mag niet worden blootgesteld aan extreme temperaturen, lage luchtdruk of grote hoogte tijdens gebruik, opslag of vervoer.
- Het vervangen van batterijen door het verkeerde type kan een explosie of het lekken van brandbare vloeistof of gas veroorzaken.
- Gooi batterijen niet in het vuur of in een hete oven en verpletter of snij ze niet mechanisch. Dit kan leiden tot een explosie.
- Het achterlaten van batterijen in een omgeving met extreem hoge temperaturen kan een explosie of het lekken van brandbare vloeistoffen of gassen veroorzaken.
- Batterijen die aan extreem lage luchtdruk worden blootgesteld, kunnen exploderen of ontvlambare vloeistoffen of gassen kunnen uittreden.

1. INLEIDING

Dank u voor het kiezen van dit W-LAN weerstation met 8-daagse verwachting. Dit systeem biedt veel geavanceerde functies voor amateur-meteorologen, zoals de ProWeatherLive (PWL) cloud-service, die online weersverwachtingen en -omstandigheden voor uw regio op uw basisstation biedt. Tegelijkertijd ontvangt het uw persoonlijke weergegevens die u op elk moment kunt bekijken op de PWL-website of -app. De professionele, draadloze 7-in-1 sensor array integreert temperatuur-, luchtvochtigheid-, wind-, regen-, UV- en lichtsensoren om de plaatselijke weersomstandigheden op elk moment te controleren en deze gegevens via draadloze radiofrequentietechnologie naar uw basisstation door te sturen. Dit systeem ondersteunt ook tot 7 thermo/hygrosensoren en andere optionele sensoren, zoals bv. luchtkwaliteit-, bliksem- en watersensoren, zodat u al uw omgevingsfactoren kunt controleren met één systeem en één app.

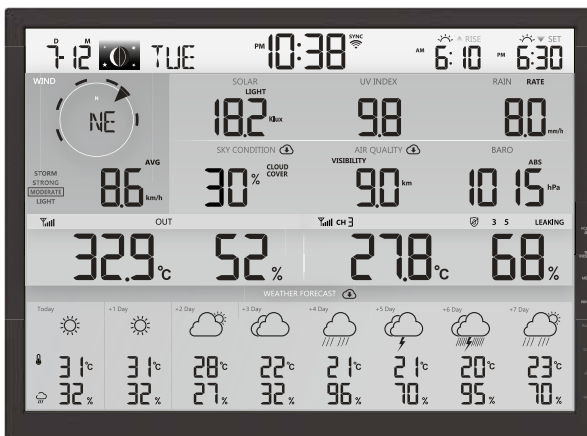

1.1 SNELLE INBEDRIJFSTELLING

De volgende snelstartgids bevat de noodzakelijke stappen voor de installatie en bediening van het weerstation en het uploaden naar het internet, samen met verwijzingen naar de desbetreffende secties.

Stap	Beschrijving	Sectie
1	Inschakelen van de 7-in-1 multisensor	3.1.3
2	Schakel het basisstation in en verbind het met de multisensor	3,4
3	Handmatige instelling van datum en tijd (Dit deel is overbodig indien het weerstation later op de PWL wordt aangesloten)	4.4.1
4	Regen terugzetten op nul	4.3.10.2
5	Maak een account aan en registreer het weerstation bij PWL	5
6	Aansluiten van het weerstation op het W-LAN netwerk	6.1, 6.2, 6.3

2. VOOR DE INSTALLATIE

2.1 TESTEN

Voordat u uw weerstation permanent installeert, raden wij de gebruiker aan het weerstation op een gemakkelijk toegankelijke plaats te gebruiken. Zo kunt u zich vertrouwd maken met de functies van het weerstation en de kalibratieprocedures om zeker te zijn van een goede werking voordat u het permanent installeert.

2.2 KIES DE LOCATIE

Voordat u de multi-sensor installeert, moet u a.u.b. op het volgende letten:

1. De regenmeter moet om de paar maanden worden schoongemaakt
2. Voorkom stralingswarmte die wordt gereflecteerd door aangrenzende gebouwen en constructies. Het best wordt de multisensor geïnstalleerd op een afstand van 1,5 m van een gebouw, een structuur, de grond of de top van het dak.
3. Kies een open ruimte met direct zonlicht zonder belemmering door regen, wind en zonlicht.
4. Het zendbereik tussen de multisensor en het basisstation kan bij zichtafstand tot 150 m bedragen, mits er geen storende obstakels ertussen of in de buurt zijn, zoals bv. bomen, torens of hoogspanningsleidingen. Controleer de kwaliteit van het ontvangstsignaal om zeker te zijn van een goede ontvangst.
5. Huishoudelijke apparaten zoals koelkasten, verlichting, dimmers kunnen elektromagnetische interferentie (EMI) veroorzaken, terwijl radiofrequentie-interferentie (RFI) van apparaten die in hetzelfde frequentiegebied werken, signaaluitval kan veroorzaken. Kies een plaats op ten minste 1-2 meter afstand van deze storingsbronnen om een optimale ontvangst te garanderen.

3. EERSTE STAPPEN

3.1 7-IN-1 RADIOSENSOR

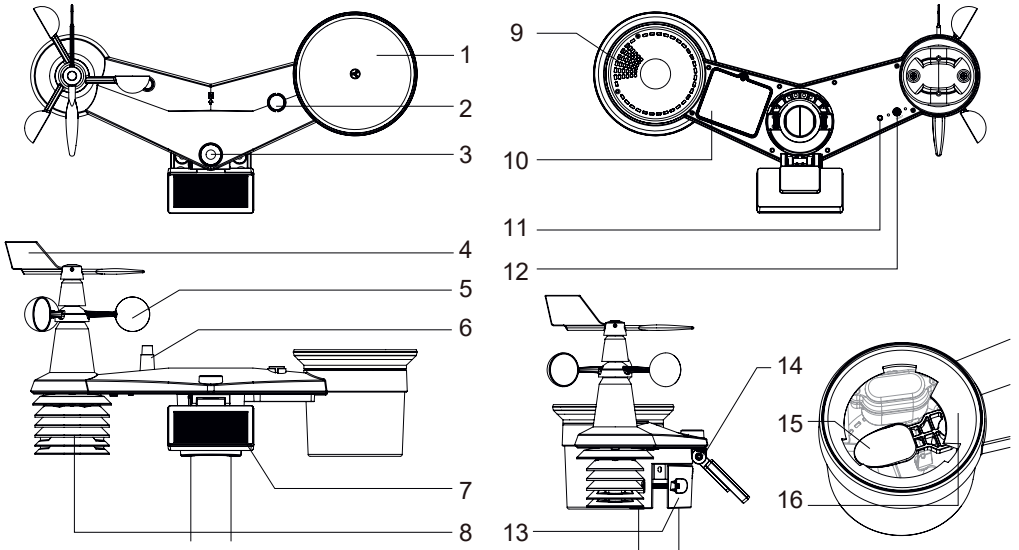

- | | | |
|--------------------|--|---|
| 1. Regenvanger | 7. Zonnepaneel | 12. [RESET]-toets |
| 2. Balansweergave | 8. Stralingsbescherming en thermo/hygro-sensor | 13. Montageklem |
| 3. UVI/lichtsensor | | 14. Verstelbaar scharnier van het zonnepaneel |
| 4. Windvaan | 9. Afvoergaten | 15. Kiepbak |
| 5. Windbekers | 10. Deksel batterijvak | |
| 6. Antenne | 11. Rode LED-indicator | |
| 16. Regensensor | | |

3.1.1 INSTALLEER DE WINDVAAN

a) Lijn het platte vlak op de windvaanschacht uit met het platte vlak op de windvaan en schuif de windvaan op de schacht, zie onderstaande foto. (b) Draai de stelschroef vast met een precisieschroevendraaier.

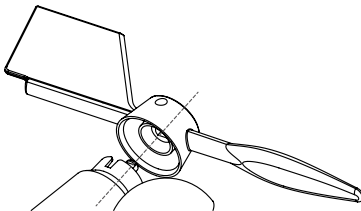

Stap 1

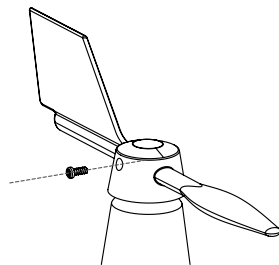

Stap 2

3.1.2 INSTALLEER DE TRECHTER VAN DE REGENMETER

Steek de trechter in de regenmeter en draai deze met de klok mee om de trechter aan de sensor te bevestigen.

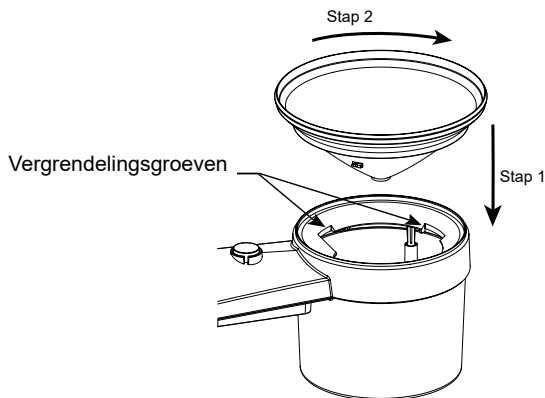

3.1.3 PLAATS BATTERIJEN

Unscrew the battery door at bottom of unit. Insert the 3 AA batteries (non-rechargeable) according to the +/- polarity indicated. The red LED indicator on the back of the sensor array will turn on, and then begin flashing every 12 seconds.

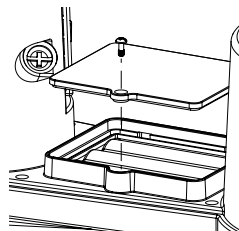

3.1.4 AFSTELLEN VAN HET ZONNEPANEEL

De hellingshoek van het zonnepaneel kan verticaal worden ingesteld op de posities 0° tot 15°, 30°, 45° of 60°, afhankelijk van het gebied waarin u woont. Voor een optimaal energievermogen het hele jaar door stelt u de hellingshoek in, die het dichtst bij uw breedtegraad ligt, bv.

Locatie (breedtegraad, lengtegraad)	Hellingshoek van het zonnepaneel	
Hamburg (53.558, 9.7874)	60°	
Chicago (42.1146, -88.0464)	45°	
Houston (29.7711, -95.3552)	30°	
Bangkok (14.2752, 100.5684)	15°	
Sydney (-33.5738, 151.3053) *	30°	

*Voor sensoren die op het zuidelijk halfrond worden geïnstalleerd, moeten de zonnepanelen naar het noorden gericht zijn.

Stap 1: Draai de schroef iets los totdat het tandwiel aan de andere kant uit de vergrendelde stand is gekomen.

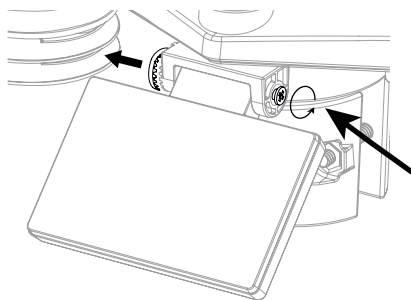

Stap 2: Duw de schroef naar binnen tot de tandwielen aan de tegenoverliggende kant loskomen van de vergrendelpositie.

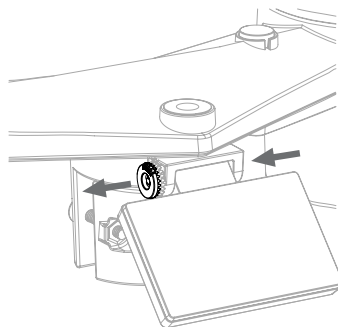

Stap 3: Stel de verticale hoek van het zonnepaneel in (0°, 15°, 30°, 45°, 60°) volgens de breedtegraad van uw locatie.

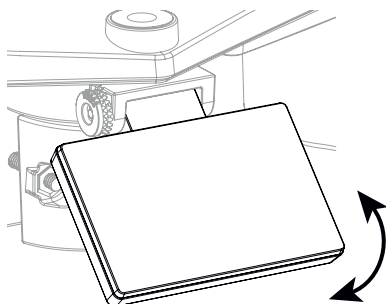

Stap 4: Plaats het tandwiel en draai de schroef vast tot het tandwiel goed vastzit.

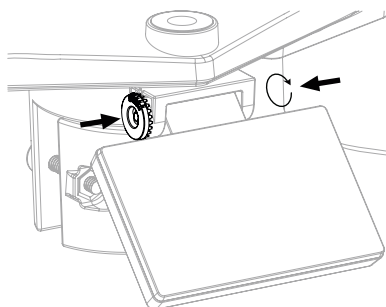

3.1.5 INSTALLEER DE MONTAGESTAAF

Montage-set

		
1. Montagevoet x 1	2. Montageklem x 1	3. Kunststofstaaf x 1
		
4. Schroeven x 4	5. Zeskantmoeren x 4	6. Sluitringen x 4
		
7. Schroef x 1	8. Zeskantmoer x 1	9. Rubberen pads x 4

KUNSTSTOF MONTAGE-INSTALLATIE

1. Bevestig de kunststofstaaf aan een stevige mast met behulp van de montagevoet, montageklem, sluitringen, schroeven en moeren. In deze volgorde 1a, 1b, 1c:

1a. Steek de kunststofstaaf in het gat van de montagevoet en zet hem vast met de schroef en de moer.

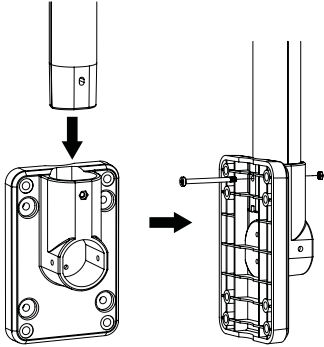

1b. Bevestig 2 rubberen pads aan de montageklem.

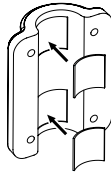

1c. Bevestig de montagevoet en de klem samen met 4 lange schroeven en moeren aan een stevige mast.

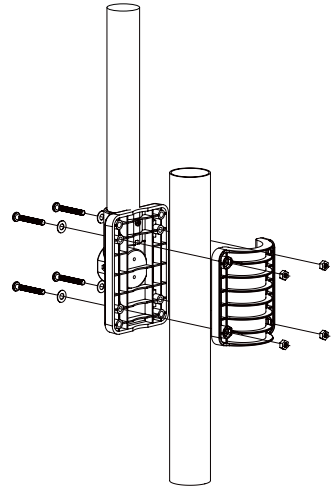

2. Bevestig 2 rubberen pads aan de binnenkant van de montagevoet en de klem van de sensor en maak ze losjes vast.
3. Plaats de sensor op de montagestaaf en lijn hem uit in noordelijke richting voordat u de schroeven vastdraait.

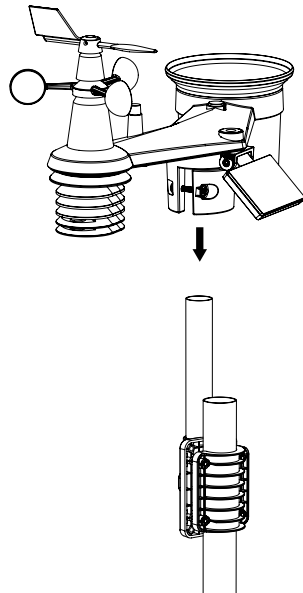
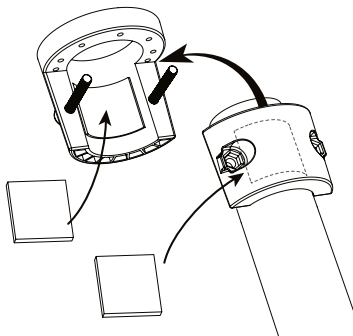

OPMERKING:

- Elk metalen voorwerp kan blikseminslag aantrekken, ook de montagepaal van uw multisensor. Installeer de multisensor nooit op stormachtige dagen.
- Indien u een multisensor aan een huis of gebouw wilt installeren, raadpleeg dan een gediplomeerd elektricien om zeker te zijn van de juiste aarding. Een directe blikseminslag op een metalen mast kan uw huis beschadigen of vernielen.
- Het installeren van de sensor op hoge plaatsen kan letsel of de dood tot gevolg hebben. Voer zoveel mogelijk eerste inspecties en operaties uit op de grond en in gebouwen of huizen. Installeer de multisensor alleen op mooie, droge dagen.

3.1.6 UITLIJNING

 Installeer de 7-in-1 Multisensor op een vrij toegankelijke plaats zonder obstakels boven en rond de sensor om een nauwkeurige regen- en windmeting uit te voeren.

Zoek de noordmarkering (N) op de bovenkant van de 7-in-1 sensor en lijn de markering uit op het noorden met een kompas of GPS na de definitieve installatie. Bevestig de beugel aan een mast met een diameter van 30 tot 40 mm (niet inbegrepen in de leveringsomvang) met de twee meegeleverde schroeven en moeren.

Gebruik de waterpas op de 7-in-1 multisensor om ervoor te zorgen dat de sensor perfect waterpas staat voor een correcte meting van neerslag, UV-straling en lichtintensiteit.

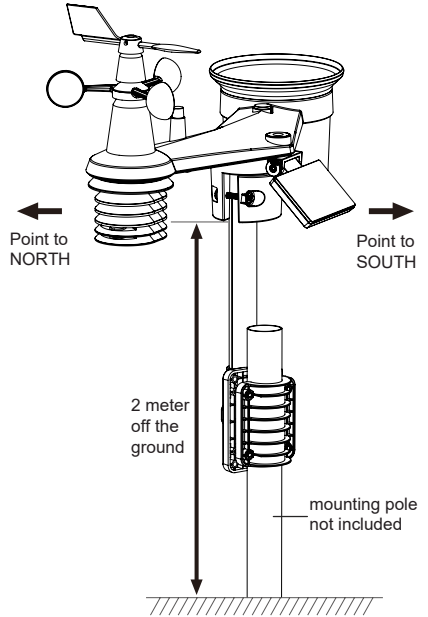

3.1.7 UITLIJNEN VAN DE 7-IN-1 RADIOSENSOR NAAR HET ZUIDEN

Voor maximale nauwkeurigheid is de 7-in-1 buitensensor gekalibreerd op het noorden. Voor gebruikers op het zuidelijk halfrond is het echter mogelijk, de sensor te gebruiken met de windvaan naar het zuiden gericht.

1. Installeer de draadloze 7-in-1-sensor zo, dat het uiteinde van de windmeter naar het zuiden is gericht. (Zie sectie 3.1.5 voor bijzonderheden over de montage)
2. Selecteer "S" in de sectie "Hemisfeer" op de gebruikersinterface instelpagina. (Lees sectie 6.3 voor details over de instelling)
3. Druk op het  symbool om te bevestigen en af te sluiten.



OPMERKING:

Als u de instelling van het halfrond wijzigt, verandert automatisch de stand van de maanfase op het scherm.

3.2 SYNCHRONISEER DE EXTRA RADIOSENSOR(EN) (OPTIONEEL)

Dit basisstation kan gegevens van extra sensoren weergeven en uploaden naar de ProWeatherLive (PWL) cloud-server, zodat de gebruiker de gegevens kan bekijken op de PWL-website en -app. Neem contact op met uw plaatselijke handelaar voor meer informatie over de verschillende sensoren.

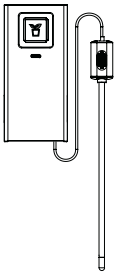
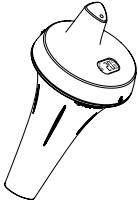
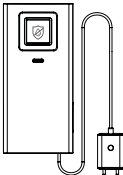
Sommige van deze sensoren zijn meerkanaals. Voordat u de batterijen plaatst, stelt u het kanaalnummer in met de kanaalschuif-schakelaar op de achterkant van de sensoren (in het batterijvak). Voor informatie over de bediening wordt verwezen naar de handleidingen die bij de producten zijn gevoegd.

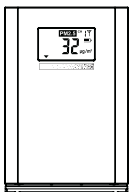
Model	Aantal kanalen	Benaming	Afbeelding
7009971		Thermo/hygro sensoren	
7009972	tot 7	Bodemvocht- en temperatuursensor	
7009973		Pool-sensor	
7009975	tot 7	waterdetectoren	
7009976	1	Bliksem-sensor	
7009970	tot 7	luchtkwaliteitssensoren	

3.3 AANBEVELING VOOR DE BESTE DRAADLOZE COMMUNICATIE

Effectieve draadloze communicatie is gevoelig zowel voor externe invloeden als voor het afstand en de barrières tussen de sensor-zender en het basisstation.

1. Elektromagnetische interferentie (EMI) - dit kan worden veroorzaakt door machines, apparaten, verlichting, dimmers en computers, enz. Houd uw basisstation dus a.u.b. op 1 à 2 meter afstand van deze voorwerpen.
2. Radiofrequentie-interferentie (RFI) - als u andere apparaten hebt die op 868 / 915 / 917 MHz werken, kan de communicatie worden onderbroken. Verplaats uw sensor of basisstation om het probleem van signaalonderbreking te voorkomen.
3. Afstand. Met een grotere afstand ontstaat, heel natuurlijk, een spanningsverlies. Dit apparaat is ontworpen voor een zichtafstand van maximaal 150 m (in een storingsvrije omgeving en zonder barrières). In het algemeen heeft u bij een echte installatie meestal een maximaal bereik van 30 m, inclusief het passeren van obstakels.
4. Hindernissen. Radiosignalen worden geblokkeerd door metalen barrières, zoals aluminium beplating. Lijn de multisensor en het basisstation zo uit dat ze zich in een vrije zichtafstand door het raam bevinden als u metalen beplating hebt.

De volgende tabel toont een typische vermindering van de signaalsterkte telkens wanneer het signaal door deze bouwmaterialen gaat

Materialen	Vermindering van de signaalsterkte
Glas (onbehandeld)	10 ~ 20%
Hout	10 ~ 30%
Gipsplaten / Droogbouw	20 ~ 40%
Baksteen	30 ~ 50%
Folie-isolatie	60 ~ 70%
Betonnen muur	80 ~ 90%
Aluminium beplating	100%
Metalen muur	100%

Opmerkingen: Radiosignaal vermindering voor referentie.

3.4 INSTELLEN VAN HET BASISSTATION

Volg de procedure om de verbinding van het basisstation met de sensor(en) en WIFI tot stand te brengen.

3.4.1 ZET HET BASISSTATION AAN

1. Installeer de CR2032 back up-batterij (optioneel).

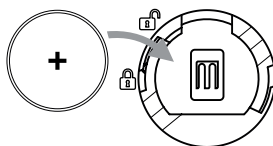

2. Sluit de netstekker van het basisstation aan op het stroomnet met behulp van de meegeleverde adapter.

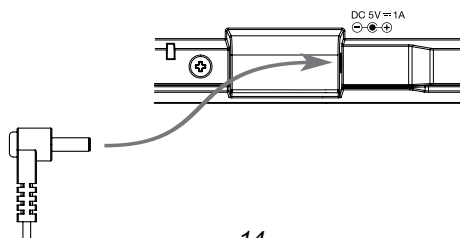

OPMERKING:

- De back up-batterij kan een back-up maken: Tijd & Datum & Max/Min weerrecords, neerslagrecords.
- Het ingebouwde geheugen kan een back-up maken: W-LAN-instelling, hemisfeer-instelling, kalibratiewaarden en sensor-ID van de gekoppelde sensor(en).
- Verwijder altijd de back up-batterij als het apparaat een tijd niet zal worden gebruikt. Houd er rekening mee dat bepaalde instellingen, zoals de klok, meldingsinstellingen en opnamen in het geheugen van het apparaat, de back up-batterij ontladen, zelfs als het apparaat niet in gebruik is.

3.4.2 OPZETTEN VAN HET BASISSTATION

1. Na het inschakelen van het basisstation worden alle segmenten van het LCD-display weergegeven.
2. Als het basisstation na de eerste keer inschakelen niet in de AP-modus staat ("AP" en "📶" symbool knipperen), houdt u de [SENSOR / WI-FI] -toets 6 seconden ingedrukt om handmatig in de AP-modus te komen. Volg de instructies in sectie 6 om de WI-FI verbinding in te stellen.

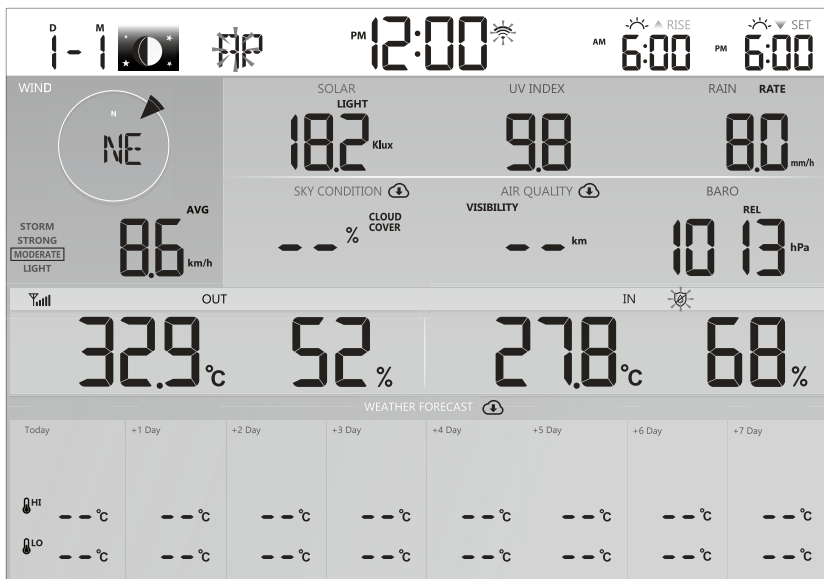

Startscherm (met aangesloten 7-in-1 sensor)

OPMERKING:

Als er geen display verschijnt wanneer u het basisstation inschakelt, kunt u met een puntig voorwerp op de [RESET] -toets drukken. Als deze procedure nog steeds niet werkt, kunt u de back up-batterij en de voedingseenheid verwijderen en ze vervolgens weer aansluiten om het basisstation weer in te schakelen.

3.4.3 SYNCHRONISEER DE DRAADLOZE 7-IN-1 SENSOR

Onmiddellijk na het inschakelen van het basisstation, terwijl het zich nog in de synchronisatiemodus bevindt, kan de 7-in-1 sensor automatisch met het basisstation worden gekoppeld (zoals aangegeven door de knipperende antenne Ψ). De gebruiker kan de synchronisatie modus ook handmatig herstarten door op de [SENSOR / WI-FI]-toets te drukken. Zodra uw sensor is aangesloten, verschijnen de indicator voor de signaalsterkte van de sensor en de weersinformatie op het scherm van uw basisstation.

3.4.4 OPSCHONEN VAN GEGEVENS

Tijdens de installatie van de draadloze 7-IN-1 sensor werden de sensoren waarschijnlijk geactiveerd, wat resulteerde in onjuiste neerslag- en windmetingen. Na de installatie kan de gebruiker alle onjuiste gegevens uit de display-console wissen. Druk één keer op de [RESET] -toets om het basisstation opnieuw op te starten.

4. FUNCTIES EN BEDIENING VAN HET BASISSTATION

4.1 SCHERMWEERGAVE

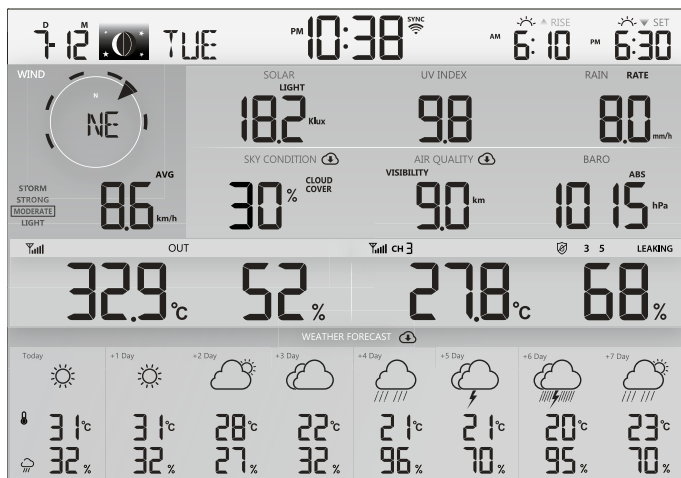

1		
2	3	4
	6	7
10	9	
11		

1. Tijd & Datum, Maanfase, Zonsopgang/ Zonsondergang & Maanopgang/ Maanondergang
2. Windrichting en -snelheid
3. Lichtintensiteit
4. UV-index
5. Neerslag & Hoeveelheid regen
6. Luchtcondities
7. Luchtkwaliteit
8. Barometer
9. Binnen-/Kanaaltemperatuur & -luchtvochtigheid
10. Buitentemperatuur & -luchtvochtigheid
11. Vandaag en 7-daagse weersverwachting

4.2 TOETSSEN VAN HET BASISSTATION

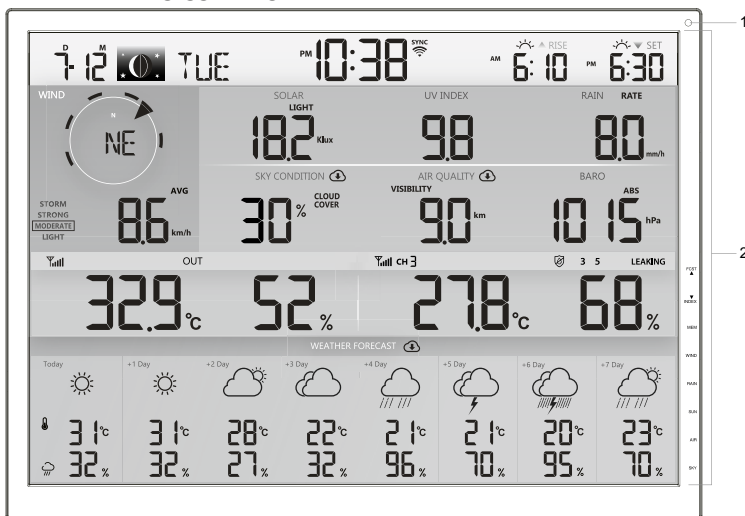

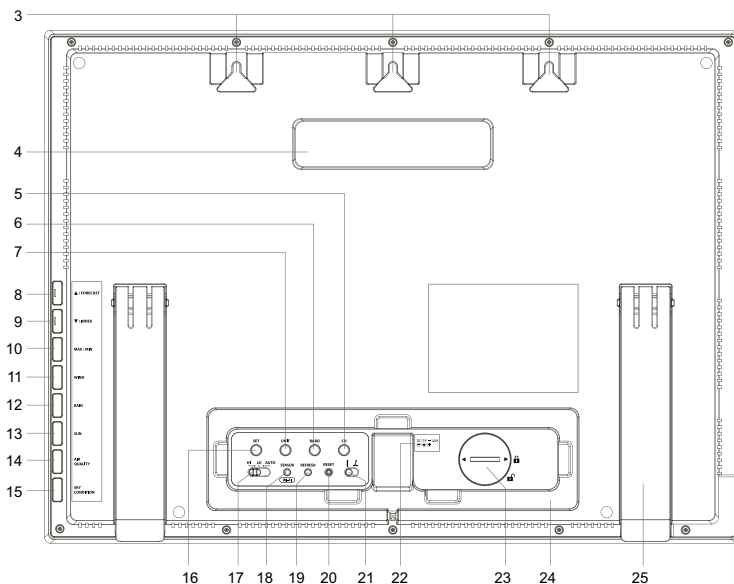















Nr.	Toets	Beschrijving
1	Omgevingslicht detector	
2	Scherm	
3	Mogelijkheid voor muurbevestiging	
4	Handvat	
5	CH	Druk op deze toets om te schakelen tussen binnen- en kanaalmeetwaarden.
6	BARO	Schakelen tussen relatieve en absolute luchtdrukmeting
7	UNIT	Houd de toets ingedrukt om de instelling van de meeteenheid te openen
8	▲ / FORECAST	Omschakelen tussen voorspelde HI en LO temperatuur of voorspelde gemiddelde temperatuur en regenkans Verhoog de waarde in de instelling
9	▼ / INDEX	Omschakelen tussen buitentemperatuur, gevoelstemperatuur, hitte-index, dauwpunt en windchill-meting Verlaag de waarde in de instelling
10	(MEM) / MAX / MIN	Druk op de toets om te schakelen tussen de dagelijkse maximum- en minimumwaarden en de waarden sinds de laatste reset
11	WIND	Druk op de toets om te schakelen tussen gemiddelde windsnelheid, windstoten en schaal van Beaufort Houd de toets 2 seconden ingedrukt om de windrichting om te schakelen tussen taal - en 360°-richting
12	RAIN	Druk op de knop om te schakelen tussen dagelijkse regen en verschillende regenmetingen
13	SUN	Druk op de knop om te schakelen tussen zonlicht-intensiteit en zonnebrandtijd
14	LUCHTKWALITEIT	Druk op de toets om te schakelen tussen zichtafstand in de lucht en luchtkwaliteit
15	LUCHTCONDITIES	Druk op de toets om te schakelen tussen bewolking en blikseminslag

16	SET	Houd de toets ingedrukt om de tijd- en datuminstelling te openen; Druk op de toets om te schakelen tussen de tijd van zonsopgang/-ondergang of de tijd van maanopgang/-ondergang.
17	[HI / LO / AUTO] Schuifschakelaar	Schuif om de achtergrondverlichting te kiezen
18	[SENSOR / WI-FI]	Druk op deze toets om de synchronisatie van de sensoren te starten Houd de toets 6 seconden ingedrukt, om naar de AP modus te gaan en vice versa
19	REFRESH	Druk op de toets, om de upload- en downloadgegevens bij te werken
20	RESET	Druk hierop om de console te resetten Houd de toets gedurende 6 seconden ingedrukt om het basisstation terug te zetten op de fabrieksinstellingen
21	Schuifschakelaar voor de kijkhoek	Keuze van kijkhoek voor wandmontage en tafelstandaard
22	Stopcontact voor stroomaansluiting	
23	Batterijvak	CR2032 back up-batterij
24	Kabelgeleiding	
25	Stand	

4.3 FUNCTIES BASISSTATION

4.3.1 MEERDAAGSE WEERSVERWACHTING VOOR VANDAAG EN DE KOMENDE 7 DAGEN

Afhankelijk van de voorspelde weersomstandigheden worden tot 15 verschillende weericonen weergegeven:

				
Zonnig	Gedeeltelijk bewolkt	Bewolkt / Mistig	Bewolkt	Winderig
				
Lichte regen	Zware regen	Gedeeltelijk bewolkt met lichte regen	Gedeeltelijk bewolkt met hevige regen	Onweer
				
Onweersbuien	Stormachtige regen	Sneeuwblazen	Natte sneeuw	Zware natte sneeuw

Op basis van de lengte- en breedtegraad van het apparaat in uw ProWeatherLive account (zie PWL Setup), toont het basisstation weersvoorspellingen voor vandaag en voor de komende 7 dagen.

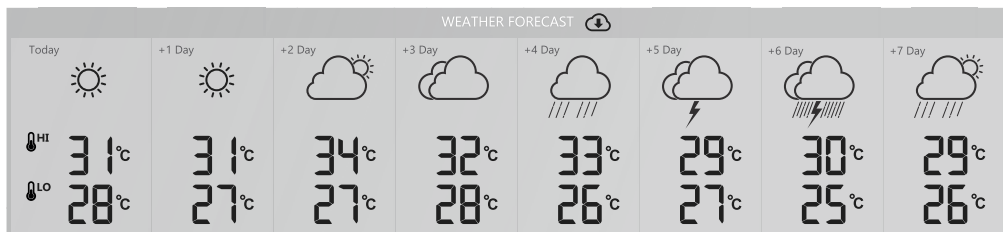

Sectie met meerdaagse weersvoorspellingen

De weersvoorspelling met maximum (HI) en minimum (LO) temperaturen is de standaard modus in deze sectie. Als de update normaal is, wordt het symbool  weergegeven en is het update-interval één uur.

4.3.2 HOOGSTE/LAAGSTE TEMPERATUURVERWACHTING VOOR VANDAAG EN DE KOMENDE 7 DAGEN

Als standaard toont het basisstation de maximum (HI) en minimum (LO) temperatuur van de actuele dag en voor de komende 7 dagen.

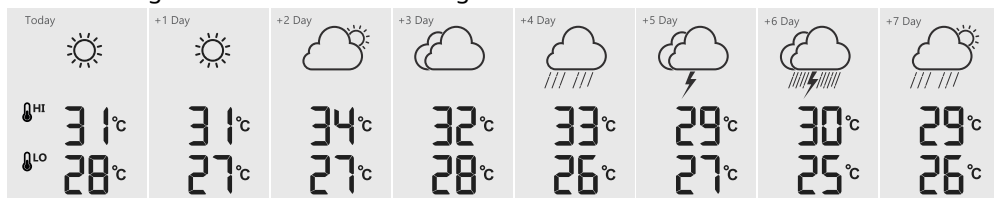

Modus hoge/lage temperatuur

4.3.3 GEMIDDELDE TEMPERATUURVERWACHTING MET REGENKANS VOOR VANDAAG EN DE KOMENDE 7 DAGEN

Druk op de [▲ / FORECAST] -toets om te schakelen tussen de modus voor HI / LO-temperaturen en de modus voor Gemiddelde Temperatuur (AVG) / Regenkans vanaf vandaag tot de volgende 7 dagen.

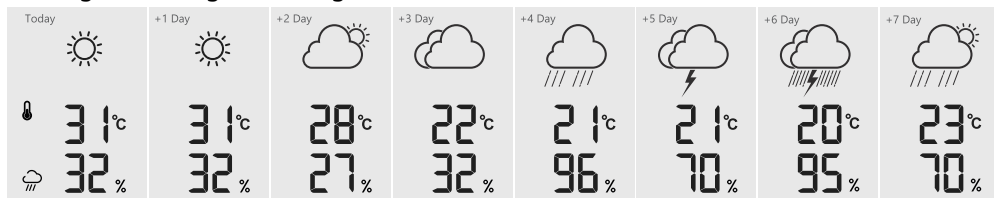

Modus Gemiddelde temperatuur/regenkans

OPMERKING:

- Dit is een online-weersvoorspeldingsdienst. Houd het basisstation verbonden met ProWeatherLive, zie sectie 5 en 6 voor het instellen van W-LAN en PWL.
- Vul de juiste locatie voor uw apparaat in op de ProWeatherLive-pagina onder "Apparaat bewerken".
- Als de W-LAN-verbinding gedurende meer dan 3 uur niet stabiel is, worden de weersvoorspelling, de bewolking en de zichtafstand niet weergegeven en verdwijnt het  symbool.

4.3.4 BUITENTEMPERatuur, LUCHTVOCHTIGHEID EN TEMPERatuurINDEX

1. Buitensensor batterijniveau-indicator
2. Signaalweergave van de buitensensor om de ontvangststerkte van het signaal aan te geven
3. Weergave temperatuurindex
4. Buitentemperatuur
5. Luchtvochtigheid buiten

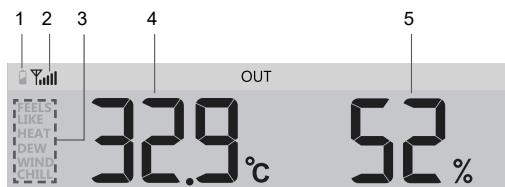

OPMERKING:

- Als de temperatuur / luchtvochtigheid onder het meetbereik ligt, geeft de meetwaarde "Lo" aan. Als de temperatuur / luchtvochtigheid boven het meetbereik ligt, geeft de gemeten waarde "HI" aan.
- Druk op de [▼ / INDEX] toets om te schakelen tussen buitentemperatuur, gevoelstemperatuur, hitte-index, windchill en dauwpunt.

4.3.5 GEVOELSTEMPERatuur (FEELS LIKE)

Feels Like Temperature laat zien hoe de buitentemperatuur zal aanvoelen. Het is een collectief mengsel van de windchill-factor (18°C of lager) en de hitte-index (26°C of hoger). Voor temperaturen tussen 18,1°C en 25,9°C, waar zowel wind als luchtvochtigheid een minder grote invloed op de temperatuur hebben, geeft het apparaat de reële gemeten buitentemperatuur weer als Feels like temperatuur.

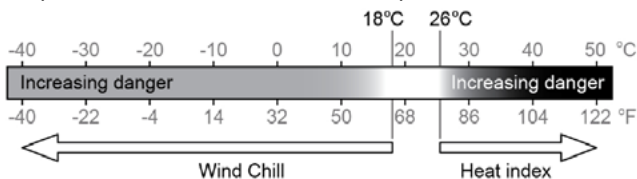

4.3.5.1 HITTE-INDEX (HEAT INDEX)

De hitte-index wordt bepaald door de temperatuur- en luchtvochtigheidsgegevens van de 7-in-1 buitensensor wanneer de temperatuur tussen 26°C en 50°C ligt.

Bereik hitte-index	Waarschuwing	Uitleg
27° C tot 32° C (80° F tot 90° F)	Let op	Mogelijkheid van hitte-instorting
33° C tot 40° C (91° F tot 105° F)	Wees bijzonder voorzichtig	Mogelijkheid van uitdroging door hitte
41° C tot 54° C (106° F tot 129° F)	Gevaar	Hitte-instorting waarschijnlijk
≥ 55° C (≥ 130° F)	Extreem gevaar	Hoog risico op uitdroging/ zonnesteek

4.3.5.2 GEVOELSTEMPERatuur (WIND CHILL)

Een combinatie van de temperatuur- en windsnelheidsgegevens van de 7-in-1 draadloze sensor bepaalt de huidige windchill-factor. De windchill-cijfers zijn altijd lager dan de luchttemperatuur voor windwaarden waarbij de toegepaste formule geldig is (d.w.z. als gevolg van de beperking van de formule kan een reële luchttemperatuur van meer dan 10°C bij een windsnelheid van minder dan 9 km/h resulteren in een onjuiste windchill-weergave).

4.3.5.3 DAUWPUNT (DEWPOINT)

- Het dauwpunt is de temperatuur waaronder waterdamp in de lucht condenseert tot vloeibaar water in dezelfde mate als het verdampt bij constante atmosferische druk. Het gecondenseerde water wordt dauw genoemd als het zich op een vast oppervlak vormt. Het gecondenseerde water wordt dauwgenoemd als het zich vormt op een vast oppervlak.
- De dauwpunttemperatuur wordt bepaald door de temperatuur- en luchtvochtigheidsgegevens van de 7-in-1 multisensor.

4.3.6 BINNEN-/KANAALTEMPERATUUR & LUCHTVOCHTIGHEID

In dit gebied kunnen de meetwaarden en de status van de binnenruimte, de optionele hydro/thermosensor(en) en de waterleksensor(en) worden weergegeven.

4.3.6.1 OVERZICHT

1. Lage batterij-indicator voor de kanaalsensor
2. Symbool voor signaalsterkte
3. Kanaalnummer
4. Symbool voor de automatische lus
5. Temperatuurmeting
6. Symbool binnenruimte
7. Symbool voor een drijvende pool-sensor
8. Statusbereik van de waterleksensor
9. Symbool voor bodemvochtsensor
10. Sectie voor meting van de luchtvochtigheid

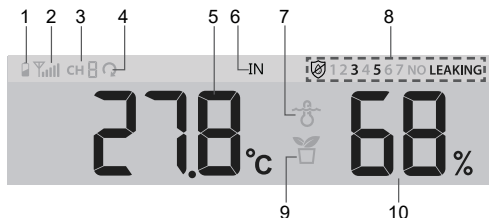

4.3.6.2 BINNENTEMPERATUUR & -LUCHTVOCHTIGHEID

Binnenmeting is de standaardmodus van het basisstation die de temperatuur- en luchtvochtigheidswaarden van de binnenruimte weergeeft.

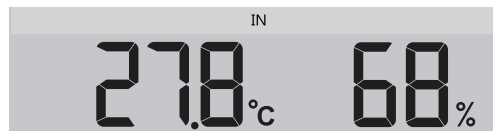

4.3.7 MULTIKANAAL- EN PASS THROUGH-MODUS VOOR OPTIONELE SENSOREN

U kunt tot 7 extra thermo-hygrometer sensoren toevoegen (optioneel, zie sectie 3.2). Druk op de [CH]-toets om te schakelen tussen binnenruimte- en kanaalmeetwaarden 1 t/m 7.



Voor de pass-through functie houdt u de [CH]-toets 3 seconden ingedrukt; het  symbool naast CH verschijnt. Het basisstation doorloopt de metingen van alle sensoren om de 3 seconden.

Deze modus toont de volgende informatie:

- Kanaalnummer van de actuele sensor
- Temperatuur- en luchtvochtigheidswaarden van deze sensor
- Signaalsterkte van deze sensor.
- Sensor type symbool (voor pool-sensor of bodemvochtigheidssensor)

4.3.8 WATERLEK (OPTIONELE WATERLEKSENSOR)

U kunt tot 7 extra waterleksensoren toevoegen (optioneel, zie sectie 3.2). Het (de) kanaalnummer(s) van de overeenkomstige waterleksensor(en) die aan het basisstation is (zijn) toegevoegd, wordt (worden) weergegeven met het symbool NO LEAKING.



Wanneer een waterlek wordt gedetecteerd, knippert het kanaalnummer van de sensor die het lek detecteert samen met het symbool LEAKING.

OPMERKING:

Wanneer een lege batterij wordt gedetecteerd, knippert het kanaalnummer van de sensor die de lege batterijconditie detecteert eenmaal om de 4 seconden.

4.3.9 WIND

4.3.9.1 OVERZICHT VAN WINDSNELHEID EN WINDRICHTING

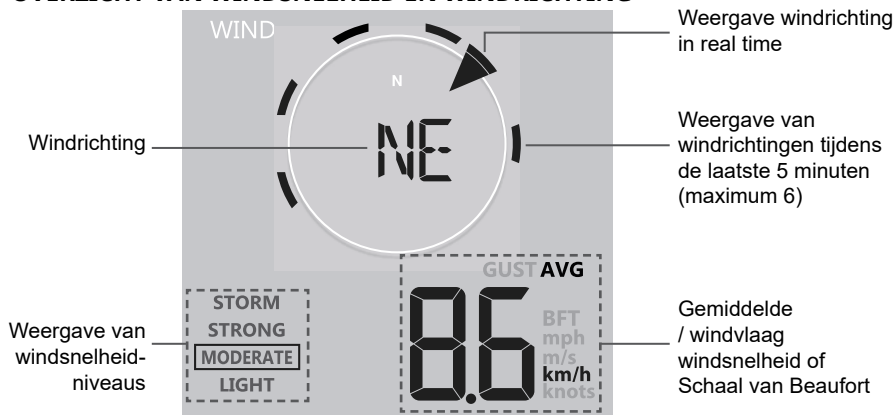

Een doorlopende pijl toont de actuele windrichting in real time, terwijl de balken tot zes verschillende windrichtingen van de laatste 5 minuten tonen.

4.3.9.2 WEERGAVE VAN WINDSNELHEID, WINDVLAGEN EN SCHAAL VAN BEAUFORT

Druk op de [WIND] -toets om te schakelen tussen de weergave van gemiddelde windsnelheid, windvlagen en de schaal van Beaufort.

De windsterkte geeft een snel overzicht van de windomstandigheden en wordt aangegeven door verschillende tekstsymbolen

Niveau	LICHT	MATIG	STERK	STORM
Snelheid	2-8 mph 3-13 km/h	9-25 mph 14-41 km/h	26-54 mph 42-87 km/h	≥ 55 mph ≥ 88 km/h

OPMERKING:

- De windsnelheid wordt gedefinieerd als de gemiddelde windsnelheid gemeten in de bijgewerkte periode van 12 seconden.
- Windvlaag wordt gedefinieerd als de piekwindsnelheid gemeten in de bijgewerkte periode van 12 seconden.

4.3.9.3 WINDRICHTING IN 16-PUNTEN RICHTING EN GRADEN

Standaard wordt de windrichting aangegeven door een kompas met 16 punten, waaronder N, E, S, W, NE, NW, SE, SW, NNE, ENE, SSE, ESE, NNW, WNW, SSW, WSW.

De gebruiker kan de windrichting in 360 graden weergeven.

Houd de [WIND]-toets gedurende 2 seconden ingedrukt tot de windrichting knippert. Druk op de [▲ / FORECAST] of [▼ / INDEX] - toets om het weergaveformaat te kiezen tussen 16-punten richting en 360 graden.

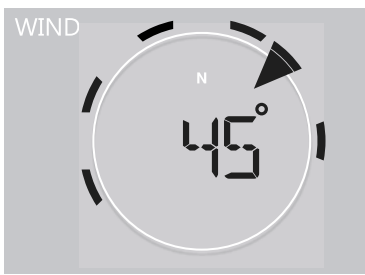

4.3.9.4 SCHAAL VAN BEAUFORT

De schaal van Beaufort is een internationale schaal voor windsnelheden van 0 (stil) tot 12 (orkaankracht).

Schaal van Beaufort	Beschrijving	Windsnelheid	Windcondities op het land
0	Stil	< 1 km/h	Stil, rook stijgt verticaal op
		< 1 mph	
		< 1 knoop	
		< 0,3 m/s	
1	Lichte luchtbevinging	1,1 ~ 5 km/h	De rookdrift geeft de windrichting aan. Bladeren en windvanen bewegen niet.
		1 ~ 3 mph	
		1 ~ 3 knopen	
		0,3 ~ 1,5 m/s	
2	Lichte bries	6 ~ 11 km/h	Tocht op de huid. Bladeren ritselen. Windvanen beginnen te bewegen.
		4 ~ 7 mph	
		4 ~ 6 knopen	
		1,6 ~ 3,3 m/s	
3	Zachte bries	12 ~ 19 km/h	Bladeren en kleine takken voortdurend in beweging, lichte vlaggen wapperen.
		8 ~ 12 mph	
		7 ~ 10 knopen	
		3,4 ~ 5,4 m/s	
4	Matige bries	20 ~ 28 km/h	Stof en los papier waaien op, kleine takken bewegen.
		13 ~ 17 mph	
		11 ~ 16 knopen	
		5,5 ~ 7,9 m/s	
5	Frisse bries	29 ~ 38 km/h	Takken van gemiddelde grootte bewegen. Kleinere bladerige bomen beginnen te zwaaien.
		18 ~ 24 mph	
		17 ~ 21 knopen	
		8,0 ~ 10,7 m/s	
6	Sterke bries	39 ~ 49 km/h	Grotere takken in beweging. Fluitjes in bovenleidingen. Het gebruik van een paraplu wordt moeilijker. Lege plastic containers vallen om.
		25 ~ 30 mph	
		22 ~ 27 knopen	
		10,8 ~ 13,8 m/s	
7	Sterke wind	50 ~ 61 km/h	Hele bomen in beweging. Het is vermoeiend om tegen de wind in te lopen.
		31 ~ 38 mph	
		28 ~ 33 knopen	
		13,9 ~ 17,1 m/s	
8	Storm	62 ~ 74 km/h	Sommige boomtakken breken. Auto's slingeren over de weg. Vooruitgang te voet wordt ernstig belemmerd
		39 ~ 46 mph	
		34 ~ 40 knopen	
		17,2 ~ 20,7 m/s	
9	Sterke storm	75 ~ 88 km/h	Sommige boomtakken kunnen breken en sommige kleinere bomen kunnen buigen. Bouwplaats-/tijdelijke borden en barricades vallen om.
		47 ~ 54 mph	
		41 ~ 47 knopen	
		20,8 ~ 24,4 m/s	

10	Zware storm	89 ~ 102 km/h	Bomen zijn gebroken of ontworteld, structurele schade is waarschijnlijk.
		55 ~ 63 mph	
		48 ~ 55 knopen	
		24,5 ~ 28,4 m/s	
11	Orkaan-achtig	103 ~ 117 km/h	Waarschijnlijk grote schade aan vegetatie en gebouwen
		64 ~ 73 mph	
		56 ~ 63 knopen	
12	Orkaankracht	28,5 ~ 32,6 m/s	Uitgebreide vegetatie- en structurele schade. Puin en onbeveiligde voorwerpen worden rondgeslingerd.
		≥ 118 km/h	
		≥ 74 mph	
		≥ 64 knopen	
		≥ 32,7m/s	

4.3.10 BAROMETERDRUK

De atmosferische druk is de druk die op een willekeurige plaats op aarde wordt veroorzaakt door het gewicht van de luchtkolom erboven. Een atmosferische druk verwijst naar de gemiddelde druk en neemt af met toenemende hoogte. Meteorologen gebruiken barometers om de luchtdruk te meten. Aangezien de absolute atmosferische druk afneemt met de hoogte, corrigeren meteorologen de druk ten opzichte van de omstandigheden op zeeniveau. Uw ABS-druk kan dus 1000 hPa aangeven op een hoogte van 300 m, maar de REL-druk is 1013 hPa.



Om de exacte REL druk voor uw gebied te krijgen, raadpleegt u uw plaatselijk officieel observatorium of raadpleegt u een weer-website op het Internet voor de barometrische omstandigheden in real-time; u stelt vervolgens de relatieve druk in de KALIBRERING INSTELLING (sectie 6.4.1) in.

4.3.10.1 OM DE ABSOLUTE OF RELATIEVE BAROMETRISCHE LUCHTDRIJKMODUS TE SELECTEREN

In normale modus, druk op de [BARO]-toets om te schakelen tussen ABSOLUTE / RELATIEVE luchtdrukmetingen.

4.3.11 RAIN

In het gedeelte RAINFALL worden de hoeveelheid neerslag en de neerslagpercentage weergegeven.

4.3.11.1 NEERSLAGWEERGAVE MODUS

Druk op de [RAIN]-toets om te schakelen tussen:

RATE - Actuele neerslagpercentage (gebaseerd op 10-minuten regengegevens)

11. HOURLY- De totale neerslag van het laatste uur

12. DAILY - De totale neerslag sinds middernacht (standaard)

13. WEEKLY - De totale neerslag van de actuele week

14. MONTHLY - De totale neerslag van de actuele maand

15. TOTAL - De totale regenval sinds de laatste reset

4.3.11.2 RESET TOTALE REGENVAL

In normale modus, druk en houd de [RAIN]-toets gedurende 2 seconden ingedrukt om de volledige neerslagregistratie terug te zetten.

Neerslagperiode

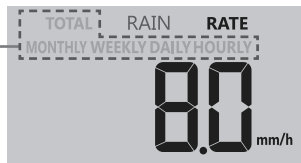

OPMERKING:

Tijdens de installatie van de 7-in-1 multisensor kunnen onjuiste meetwaarden verschijnen. Zodra de installatie is voltooid en correct werkt, is het raadzaam alle gegevens te wissen en opnieuw te beginnen.

4.3.12 LICHTINTENSITEIT, UV-INDEX EN ZONNEBRANDTIJD

Dit gedeelte van het display toont de intensiteit van het zonlicht, de UV-index en de zonnebrandtijd.

4.3.12.1 LICHTINTENSITEIT & ZONNEBRANDTIJD MODUS:

In de lichtintensiteit-modus drukt u op de **[SUN]**-toets om te schakelen tussen de intensiteit van het zonlicht en de zonnebrandtijd

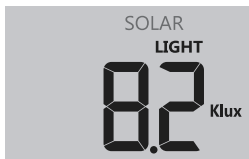

Lichtintensiteit modus

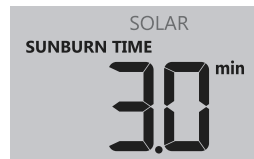

Zonnebrandtijd modus:

UV-INDEX EN TIJDSHEMA VOOR ZONNEBRAND

Level van de lichtintensiteit	laag		matig			hoog		Zeer hoog			Extreem	
UV-index	1	2	3	4	5	6	7	8	9	10	11	12~16
Zonnebrandtijd	n.g.		45 minuten			30 minuten		15 minuten			10 minuten	
Aanbevolen bescherming	n.g.		Matig of hoog UV-gehalte! Een zonnebril, een brede hoed en kleding met lange mouwen worden aanbevolen.				Zeer hoog of extreem UV-niveau! Een zonnebril, een brede hoed en kleding met lange mouwen worden aanbevolen. Als u toch buiten moet blijven, zorg dan voor een schaduwrijk plekje.					

OPMERKING:

- De zonnebrandtijd verwijst naar het normale huidtype, het is slechts een indicatie van de UV-intensiteit. In het algemeen geldt: Hoe donkerder de huid, hoe langer het duurt voor de straling de huid aantast.
- De lichtintensiteitsfunctie wordt gebruikt voor de detectie van zonlicht.

4.3.12.2 UV-INDEX MODUS:

Om de actuele, door de buitensensor gedetecteerde UV-index weer te geven.



4.3.13 LUCHTKWALITEIT

De sectie Luchtkwaliteit toont de zichtafstand volgens de bij PWL aangegeven locatie van het apparaat. Als u optionele PM2.5/10 sensoren heeft, kunt u ook de bijbehorende gegevens in dit gedeelte bekijken.

4.3.13.1 ZICHTAFSTAND MODUS

De zichtafstand in de lucht wordt gemeten in afstanden (in km of mijlen) en verwijst in het algemeen naar de afstand waarop een voorwerp of licht duidelijk kan worden waargenomen, en is afhankelijk van de transparantie van de omringende lucht. De zichtafstand kan op een uitzonderlijk heldere dag meer dan 50 km bedragen en op een nevelige dag tot minder dan 1 km teruglopen.

Als de W-LAN-verbinding gedurende meer dan 3 uur niet stabiel is, wordt de zichtafstand modus niet weergegeven en verdwijnt het  symbool.



4.3.13.2 PM2.5/10-MODUS (OPTIONELE SENSOR)

Dit basisstation ondersteunt tot 4 optionele PM2.5 /10 luchtkwaliteitssensoren waarmee u de luchtkwaliteit in verschillende regio's kunt meten. Wanneer u deze sensor heeft gekoppeld, kunt u op de [AIR QUALITY]-toets drukken om de meetwaarde te controleren in de volgende display-volgorde: Zichtafstand → CH1 → CH2 → CH3 → CH4 PM2.5/10 gemeten waarden van de sensoren.



4.3.13.3 ACTIVEER DE AUTOMATISCHE LUS IN DE SECTIE LUCHTKWALITEIT

OPMERKING:

Om de Auto-Loop functie te gebruiken, moeten twee of meer buiten-/radiosensoren zijn aangesloten.

Om de auto-loop functie in dit bereik te activeren, houdt u de [AIR QUALITY]-toets gewoon 2 seconden ingedrukt. Het  symbool naast het CH-nummer wordt dan weergegeven en de waarden van de aangesloten kanalen worden om de 4 seconden weergegeven.

4.3.13.4 TOON VERSCHILLENDE MEETWAARDEN VOOR PM2.5 / 10

De PM2.5 /10 sensor heeft PM2.5 als standaard display. De gebruiker kan echter op de [UNIT]-toets drukken om de gemeten waarden in de volgende display-volgorde te veranderen: PM2.5 → PM10 → PM2.5 AQI → PM10 AQI.

OPMERKING:

De PM2.5 / 10 sensor is een optionele sensor die niet is inbegrepen in de leveringsomvang.

4.3.14 LUCHTCONDITIES

De sectie luchtcondities toont het percentage bewolking dat overeenkomt met in PWL ingevoerde locatie van het apparaat. Als u een optionele bliksem sensor hebt, kunt u ook de gedetecteerde bliksems onmiddellijk laten weergeven.

4.3.14.1 BEWOLKINGSMODUS

Bewolking is een belangrijke component voor het begrijpen en voorspellen van het weer. Bewolking beïnvloedt niet alleen de luchtcondities en de neerslagvoorspellingen, maar draagt ook bij tot de regeling van de temperatuur in een regio.

Als de W-LAN-verbinding langer dan 3 uur niet stabiel is, wordt de bewolgingsmodus niet weergegeven en verdwijnt het  symbool.

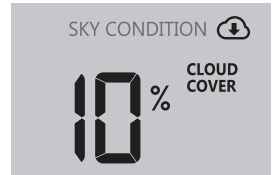

4.3.14.2 BLIKSEMDETECTIE-MODUS (OPTIONELE SENSOR)

De bliksem-sensor is een optionele sensor die apart kan worden gekocht en aan het basisstation kan worden gekoppeld. Hiermee kunnen bliksemgegevens in real time op het display worden weergegeven. Wanneer een blikseminslag wordt gedetecteerd, gaat het rode lampje op de sensor knipperen.



Aantal bliksems in het laatste uur

Druk op het basisstation op de [SKY CONDITION]-toets om de volgende blikseminformatie weer te geven

- Tijd sinds laatste blikseminslag en geschatte bliksemafstand
- Aantal bliksems per uur.
- Terug naar bewolgingsmodus.



Tijd van de laatste bliksem en geschatte afstand

OPMERKING:

De bliksem sensor is een optionele sensor die niet bij de levering is inbegrepen.

4.3.14.3 ACTIVEER DE AUTOMATISCHE LUS IN DE SECTIE LUCHTCONDITIES

OPMERKING:

Om de Auto-Loop functie te gebruiken, moeten twee of meer buiten-/radiosensoren zijn aangesloten.

Om de auto-loop functie in dit bereik te activeren, houdt u de [AIR QUALITY]-toets gewoon 2 seconden ingedrukt. Het  symbool naast het CH-nummer wordt dan weergegeven en de waarden van de aangesloten kanalen worden om de 4 seconden weergegeven

4.3.15 MAXIMUM / MINIMUM GEGEVENSVERZAMELINGEN

Het basisstation kan de MAX / MIN-maatwaarden zowel dagelijks als sinds de laatste reset registreren.

 MAX	 MIN	 MAX	 MIN
Dagelijkse MAX meting	Dagelijkse MIN meting	MAX gemeten waarde sinds laatste reset	MIN gemeten waarde sinds laatste reset

4.3.15.1 DAGELIJKSE EN SINDS LAATSTE RESET MAX/MIN WAARDEN (HOOG/LAAG)

















In de normale modus, drukt u op de [MEM] / [MAX / MIN]-toets om de display records in de volgende volgorde te controleren: dagelijkse MAX records → dagelijkse MIN records → sinds de laatste reset MAX records → sinds de laatste reset MIN records.

4.3.15.2 MAX/MIN-RECORDS WISSEN





Druk en houd de [MEM] / [MAX / MIN]-toets gedurende 2 seconden ingedrukt om alle MAX- en MIN-gegevens op nul te zetten.

4.3.16 MAANFASE

De maanfase wordt bepaald door de tijd en datum van het basisstation. De volgende tabel verklaart de symbolen van de maanfasen voor het noordelijk en het zuidelijk halfrond. Zie a.u.b. sectie 6.3 Webinterface voor informatie over het instellen van het zuidelijk halfrond.

Noordelijk halfrond	Maanfase	Zuidelijk halfrond
	Nieuwe maan	
	Wassende sikkelvormige maan	
	Eerste kwartier	
	Wassende maan	
	Volle maan	
	Wassende maan	
	Derde kwartier	
	Wassende sikkelvormige maan	













4.3.17 ZONSOPGANG/ZONSONDERGANG & MAANOPGANG/MAANONDERGANG

Tijd van zonsopgang/zonsondergang	Tijdstip van maanopgang/maanondergang
 ▲ RISE AM 6:10 PM 6:30  ▼ SET	 ▲ RISE PM 5:00 AM 5:30  ▼ SET

Het basisstation toont de tijden van zonsopgang/zonsondergang en maanopgang/maanondergang op uw locatie in de rechterbovenhoek van het scherm. Dit gebeurt op basis van de tijdzone, de breedtegraad en de lengtegraad van uw apparaat die in PWL zijn ingevoerd.

4.3.18 ONTVANGST VAN HET RADIOSIGNAAL VAN DE SENSOR

1. Het basisstation geeft de signaalsterkte voor de draadloze sensor(en) weer, zoals weergegeven in de onderstaande tabel:

	Geen signaal	Zwak signaal	Goed signaal
7-in-1 buitensensor			
Hydrothermisch sensor-kanaal	 CH 	 CH 	 CH 
Andere optionele sensor			

- Als het signaal voor het buitenkanaal onderbroken is en zich niet binnen 15 minuten herstelt, verdwijnt het signaalsymbool. De temperatuur en luchtvochtigheid worden weergegeven voor het corresponderende kanaal "--".
- Als het signaal zich niet binnen 48 uur "herstelt", wordt "Er" permanent weergegeven. Vervang vervolgens de batterijen en druk op de [SENSOR / WI-FI]-toets om de verbinding met de sensor te herstellen.

4.3.19 TIJDSYNCHRONISATIE METHODE



Nadat het basisstation verbinding heeft gemaakt met de PWL, kan het de tijd van de PWL ophalen die overeenkomt met de tijdzone die u in de PWL hebt geselecteerd. Het symbool " **SYNC** " verschijnt op het LCD-display.



De tijd wordt elk uur automatisch gesynchroniseerd. U kunt ook op de [REFRESH]-toets drukken om handmatig de Internettijd binnen 1 minuut te krijgen.

4.3.20 STATUS VAN DE WLAN-VERBINDING

Het W-LAN symbool op het display van de console geeft de verbindingstatus van de console met de W-LAN-router aan.

	
Stabiel: Het basisstation staat in verbinding met de W-LAN router	Knipperend: Het basisstation probeert verbinding te maken met de WLAN-router

4.4 ANDERE INSTELLINGEN

4.4.1 TIJD, DATUM EN ALGEMENE INSTELLINGEN

Houd de [SET] -toets 2 seconden ingedrukt om in de instelmodus te komen. Druk op de [▲ / FORECAST] of [▼ / INDEX]- toets om de instelling te maken en druk op [SET] om naar de volgende stap van de instelling te gaan. Houdt u a.u.b. rekening met de volgende instellingsprocedures.

Stap	Modus	Instellingsprocedure
1	Uur	Druk op de [▲ / FORECAST] of [▼ / INDEX]-toets, om het uur in te stellen
2	Minuut	Druk op de [▲ / FORECAST] of [▼ / INDEX]- toets, om de minuten in te stellen
3	12/24-uur tijdformaat	Druk op de [▲ / FORECAST] of [▼ / INDEX]- toets, om het 12- of 24-uur formaat te kiezen.
4	Jaar	Druk op de [▲ / FORECAST] of [▼ / INDEX]-toets, om het jaar in te stellen.
5	Maand	Druk op de [▲ / FORECAST] of [▼ / INDEX]-toets, om de maand in te stellen.
6	Dag	Druk op de [▲ / FORECAST] of [▼ / INDEX] -toets, om de dag in te stellen
7	M-D/D-M-formaat	Druk op de [▲ / FORECAST] of [▼ / INDEX]- toets, om het weergave-formaat "Maand / Dag" of "Dag / Maand" te kiezen..

8	Weergave van zonsopgang/zonsondergang of maanopgang/maanondergang	Druk op de [▲ / FORECAST] of de [▼ / INDEX]-toets om de weergave zonsopgang /zonsondergang of maanopgang / maanondergang te kiezen
9	Tijdsynchronisatie AAN/UIT	Druk op de [▲ / FORECAST] of [▼ / INDEX]-toets om de tijdsynchronisatiefunctie te activeren of te deactiveren. Als u de tijd handmatig wilt instellen, moet u de tijdsynchronisatie op UIT zetten
10	Talen van de weekdagen	Druk op de [▲ / FORECAST] of [▼ / INDEX]-toets om de taal voor de weekdagweergave te kiezen.

OPMERKING:

- In de normale modus, drukt u op de [SET]-toets om tussen de jaar- en datumweergave te wisselen.
- Tijdens het instellen kunt u naar de normale modus terugkeren door de [SET] -toets gedurende 2 seconden ingedrukt te houden.

4.4.2 INSTELLING VAN HET APPARAAT

Gebruik de [UNIT]-toets om de meeteenheid van de gemeten waarde op het display van het basisstation te wijzigen.

Hieronder vindt u de bedieningsstap:

- Houd de [UNIT]-toets 2 seconden lang ingedrukt om de instellingsmodus voor de eenheid binnen te gaan.
- Druk kort op de [UNIT] -toets om naar de volgende instel-stap te gaan.
- Druk op de [▲ / FORECAST] of [▼ / INDEX]-toets, om de waarde te wijzigen. Houd de toets ingedrukt voor een snelle aanpassing.
- Houd de [UNIT]- toets 2 seconden ingedrukt ,om de instelmodus op elk gewenst moment te verlaten.

Overzicht van de instellingen in tabelvorm:

Stap	Modus	Instellingsprocedure
1	Temperatuur eenheid	Druk op de [▲ / FORECAST] of [▼ / INDEX]-toets om °C of °F te kiezen.
2	Regen eenheid	Druk op de [▲ / FORECAST] of [▼ / INDEX]-toets om mm of in (inches) te selecteren
3	Windsnelheid eenheid	Druk op [▲ / FORECAST] of [▼ / INDEX]-toets om m/s, km/h, knopen of mph te selecteren.
4	Afstand eenheid	Druk op de [▲ / FORECAST] of [▼ / INDEX]-toets om k/m of mi (mijlen) te kiezen
5	Baro druk eenheid	Druk op de [▲ / FORECAST] of [▼ / INDEX]- toets om hPa, inHg of mmHg te kiezen.
6	Lichtintensiteit	Druk op de [▲ / FORECAST] of [▼ / INDEX]-toets om Klux, Kfc of W/m ² te kiezen.

4.4.3 ACHTERGRONDVERLICHTING

De achtergrondverlichting van het basisstation kan worden aangepast met de [HI / LO / AUTO]-schuifregelaar om de juiste helderheid te kiezen:

- Schuif de regelaar naar de [HI]positie voor een felle achtergrondverlichting.
- Schuif de regelaar naar de [LO]positie voor gedimde achtergrondverlichting.
- Schuif de regelaar naar de [AUTO] positie voor een automatische aanpassing van de achtergrondverlichting aan de helderheid van de omgeving.

4.4.4 INSTELLEN VAN DE KIJKHOEK VAN HET SCHERM

De gebruiker kan de kijkhoek aanpassen met de schuifschakelaar [**Viewing angle**]

Als het basisstation direct op een vlak oppervlak wordt geplaatst met de tafelstandaard, schuif de schakelaar dan in de positie tafelstandaard. Als het basisstation aan de muur wordt opgehangen met het gat voor muurbevestiging, schuif de schakelaar dan in de stand voor muurbevestiging.

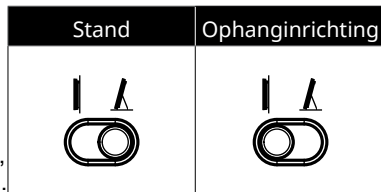

5. PWL-ACCOUNT AANMAKEN EN W-LAN-VERBINDING MET HET BASISSTATION INSTELLEN

De console kan weergegevens uploaden of downloaden naar de ProWeatherLive (PWL) cloud-server via de W-LAN router. Volg de onderstaande stappen om uw apparaat in te stellen.

OPMERKING:

De ProWeatherLive (PWL) website en APP kunnen zonder voorafgaande kennisgeving worden gewijzigd.

5.1 MAAK PWL ACCOUNT AAN EN VOEG NIEUW APPARAAT TOE IN PWL

1. Klik op <https://proweatherlive.net>, dan op "Maak uw account aan" en volg de instructies om uw account aan te maken.

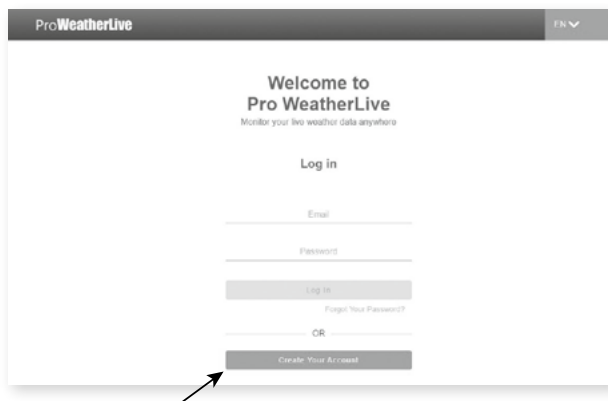

2. Log in op ProWeatherLive en klik vervolgens op "Apparaten bewerken " in het pull-down menu.



3. Op de pagina "Apparaten bewerken" klikt u op "+toevoegen" in de rechter bovenhoek om een nieuw apparaat toe te voegen. De station-ID en het wachtwoord (sleutel) worden onmiddellijk gegenereerd, noteer beide en klik vervolgens op "DONE" om het station-tabblad aan te maken.

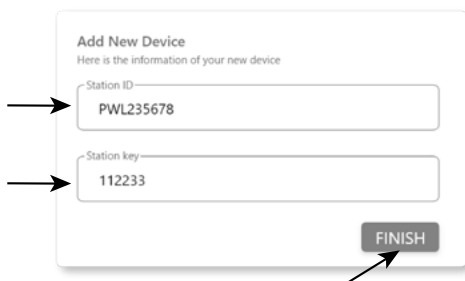

4. Klik op "Bewerken" in de rechter bovenhoek van het tabblad "Station".

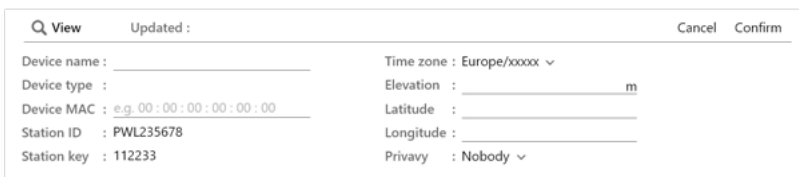

5. Voer de "Naam van het apparaat", het "MAC-adres van het apparaat", de "Hoogte", de "Breedtegraad" en de "Lengtegraad" in en selecteer uw tijdzone op het tabblad "Station". Klik op "Bevestigen" om de instelling op te slaan.



OPMERKING:

Voer een negatief teken in voor de lengtegraad of breedtegraad als deze respectievelijk zuidelijk of westelijk is.

Bijvoorbeeld:

33.8682 Zuid is "-33.8682" ; 74.3413 West is "-74.3413"

Het Mac-adres van het apparaat staat op de achterkant van het basisstation of op de "SETUP" pagina vermeld in sectie 6.3.

De weersvoorspelling en -omstandigheden zijn gebaseerd op de ingevoerde breedtegraad en lengtegraad, die ook worden gebruikt om de zonsopgang, zonsondergang, maanopgang en maanondergang te berekenen.

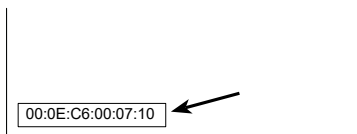

b.v. Mac-adres van het apparaat

6. Op de "SETUP" pagina, genoemd in sectie 6.3,voert u de station ID en het wachtwoord (sleutel) in die door ProWeatherLive zijn toegewezen.

A screenshot of a web-based "Weather server setup" form. The form is titled "ProWeatherLive" and contains two input fields. The first field is labeled "Station ID:" and contains the text "PWL2345678". The second field is labeled "Station key:" and contains the text "112233". There is a small icon of a key next to the "Station key:" label. Two black arrows point to the right side of the "Station ID" and "Station key" input boxes.

6. AANSLUITEN VAN HET BASISSTATION OP W-LAN

6.1 BASISSTATION IN AP-MODUS (ACCESS POINT)

Als het basisstation niet in AP modus staat nadat u het voor de eerste keer heeft aangezet, houdt u de [SENSOR / WI-FI] -toets 6 seconden ingedrukt om handmatig in de AP modus te komen.



Het basisstation is in AP (Access Point) modus en klaar voor WI-FI instellingen wanneer het LCD scherm het knipperende "AP" en "📶" symbool weergeeft.

6.2 VERBINDING MET HET BASISSTATION

1. Gebruik een PC/Mac, smartphone of tablet om verbinding te maken met het basisstation via de W-LAN-netwerkinstelling.
2. In de PC/Mac W-LAN netwerk instellingen of Android / iOS smartphone instellingen→ , verbind W-LAN/WI-FI met het PWS WI-FI netwerk van het basisstation zoals getoond in de onderstaande afbeeldingen (de WI-FI netwerknaam van het basisstation begint altijd met PWS-) :

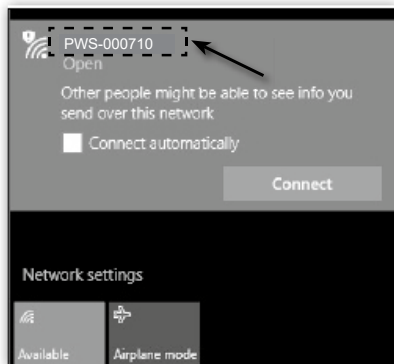

bv. PC W-LAN/WI-FI netwerkinterface



bv. Android-smartphone W-LAN/WI-FI-netwerkinterface

3. Voer na de verbinding het volgende IP-adres in de adresbalk van uw internetbrowser in om toegang te krijgen tot de SETUP webinterface van het basisstation:
<http://192.168.1.1>

OPMERKING:

- Sommige browsers behandelen 192.168.1.1 als een zoekopdracht. Zorg er daarom voor dat u vóór het IP-adres ook <http://> invoert.
- Als u de webinterface van het basisstation niet kunt openen, schakel dan de mobiele data / het netwerk op uw smartphone uit en probeer het opnieuw.
- Aanbevolen browsers, zoals bv. de laatste versie van Chrome, Safari, Edge, Firefox of Opera.
- W-LAN netwerkinterface van PC/Mac of mobiele telefoon onder voorbehoud van mogelijke wijzigingen.

6.3 DE VERBINDING MET DE WEERSERVER TOT STAND BRENGEN

Voer de volgende informatie in op de "SETUP" pagina van de webinterface hieronder. Zorg ervoor dat alle informatie is ingevoerd voordat u op **Apply** drukt om de console te verbinden met ProWeatherLive.

The screenshot shows the 'SETTINGS' page with the 'SETUP' tab selected. The page is divided into two main sections: 'WiFi Router setup' and 'Weather server setup'. The 'WiFi Router setup' section includes fields for 'Language' (set to English), 'Router' (set to ROUTER_A), 'Security type' (set to WPA2), and 'Router Password'. The 'Weather server setup' section includes fields for 'Station ID' (set to PWL2345678), 'Station key' (set to 12233), and 'Mac address' (set to 00:0E:C6:00:07:10). There is also an 'Outdoor sensor direction' section with a 'Point to' dropdown set to 'N'. At the bottom, there is a 'Firmware version: 1.00' field and an 'Apply' button.

Annotations:

- Druk, om naar de router te zoeken: Search button
- Druk, om de router handmatig toe te voegen: Add Router button
- Actuele firmware Versie: Firmware version: 1.00
- Druk, om de geavanceerde instellingen pagina te openen: ADVANCED button
- Kiezen van de taal van de setup-gebruikersinterface: Language: English
- Selecteer WLAN/netwerk (SSID) voor de verbinding: Router: ROUTER_A
- Handmatige invoer van de SSID indien niet opgenomen in de lijst: Add Router button
- Selecteer het beveiligingstype van de router: Security type: WPA2
- WLAN/netwerkwachtwoord (leeg laten als de beveiligingsinstelling op "Open" staat): Router Password
- Voer de station-ID en de sleutel in die door ProWeatherLive (PWL) zijn toegewezen: Station ID: PWL2345678, Station key: 12233
- Mac-adres van het apparaat: Mac address: 00:0E:C6:00:07:10
- Selecteer het halfmond waarin de sensor zich bevindt (bv. VS en EU-landen zijn "N", Australië is "S"): Point to: N
- Druk, om de WI-FI instellingen te voltooien: Apply button

SETUP pagina



OPMERKING:

- Als u niet beschikt over een station-ID en een stationsleutel die u kunt uploaden, moet u eerst een account aanmaken bij ProWeatherLive (PWL) en vervolgens het product registreren om de ID en de sleutel te krijgen. Voor details, zie "Een PWL account aanmaken en een nieuw apparaat toevoegen in PWL" in Abschnitt 5.
- Wanneer de WLAN-setup voltooid is, hervat uw PC/Mac of mobiele telefoon de standaard WLAN-verbinding.
- Tijdens de AP modus, kunt u de [SENSOR / WI-FI]-toets gedurende 6 seconden ingedrukt houden om de AP modus te stoppen. Het basisstation zal uw vorige instelling herstellen.
- Als u de instelling van het halfmond wijzigt, verandert automatisch de stand van de maanfase op het scherm.

6.4 GEAVANCEERDE INSTELLINGEN IN DE WEBINTERFACE

Druk op de "ADVANCED"-toets bovenaan de webinterface om de pagina met geavanceerde instellingen te openen. Op deze pagina kunt u de kalibratiegegevens van het basisstation instellen en bekijken, en ook de firmware bijwerken via de PC/Mac webbrowser.

SETTINGS

SETUP **ADVANCED**

Temperature °C Humidity %

Indoor	<input type="text"/>	Current offset: 0	<input type="text"/>	Current offset: 0
Outdoor	<input type="text"/>	Current offset: 0	<input type="text"/>	Current offset: 0
CH 1	<input type="text"/>	Current offset: 0	<input type="text"/>	Current offset: 0
CH 2	<input type="text"/>	Current offset: 0	<input type="text"/>	Current offset: 0
CH 3	<input type="text"/>	Current offset: 0	<input type="text"/>	Current offset: 0
CH 4	<input type="text"/>	Current offset: 0	<input type="text"/>	Current offset: 0
CH 5	<input type="text"/>	Current offset: 0	<input type="text"/>	Current offset: 0
CH 6	<input type="text"/>	Current offset: 0	<input type="text"/>	Current offset: 0
CH 7	<input type="text"/>	Current offset: 0	<input type="text"/>	Current offset: 0

Range: -20.0 ~ 20.0°C
-36.0 ~ +36.0°F (Default: 0.0)

Range: -20 ~ 20%
(Default: 0.0)

Pressure hpa

Absolute Pressure Offset: Current offset: 0 (Default: 0)

Relative Pressure Offset: Current offset: 0 (Default: 0)

Setting Range:
-560~ 560hpa / -16.54 ~ 16.54inHg / -420 ~ 420mmHg

*Rain gain: Current gain: 1.00
Range: 0.5 ~ 1.5(Default: 1.00)

*Wind speed gain: Current gain: 1.00
Range: 0.5 ~ 1.5(Default: 1.00)

*Wind direction: Current offset: +0°
Range: -90 ~ 90(Default: 0°)

*UV gain: Current gain: 1.00
Range: 0.01 ~ 10(Default: 1.00)

*Light gain: Current gain: 1.00
Range: 0.01 ~ 10(Default: 1.00)

*PM2.5: Current offset: 0
Range: -99 ~ 99(Default: 0)

*PM10: Current offset: 0
Range: -99 ~ 99(Default: 0)

* Depends on the model

Firmware version: 1.00

Browse

Upload

ADVANCED pagina(Geavanceerde instellingen)

6.4.1 KALIBRERING

1. De gebruiker kan de offsetwaarde en de versterkingswaarde voor diverse meetparameters invoeren of wijzigen, terwijl de actuele offset- en versterkingswaarden naast de overeenkomstige velden worden weergegeven.

2. Zodra u klaar bent, drukt u op **Apply** onderaan de SETUP-pagina

De actuele offsetwaarde toont de vorige waarde die u hebt ingevoerd. Als u deze wilt wijzigen, voert u gewoon de nieuwe waarde in het veld in; de nieuwe waarde wordt geldig zodra u op het **Apply** symbool op de instelpagina drukt.

OPMERKING:

Kalibratie van de meeste parameters is niet nodig, behalve voor de relatieve druk, die op zeeniveau moet worden gekalibreerd om rekening te houden met hoogte-effecten.

7. PROWEATHERLIVE (PWL) LIVE GEGEVENS EN WERKING

7.1 TOON LIVE GEGEVENS

Log in op uw ProWeatherLive account.

Als uw apparaat is aangesloten, worden de live-weergegevens van uw apparaat weergegeven op de dashboard-pagina.

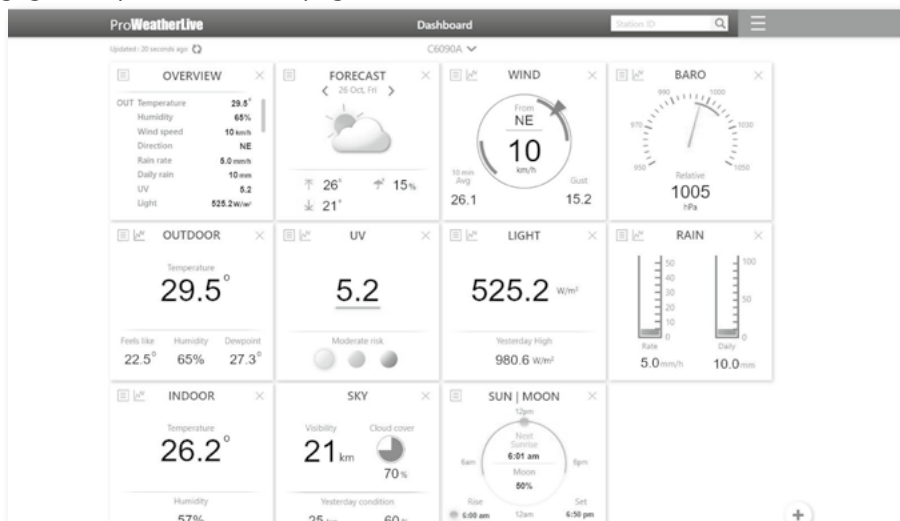

OPMERKING:

Voor vragen over de werking van PWL selecteert u "Help" in het drop-down menu .

8. AWEKAS

8.1 GEBRUIKERSACCOUNT AANMAKEN VOOR DE WEERSERVICE "AWEKAS"

1. Voer het volgende webadres in de adresbalk van de webbrowser in:
<https://join.awekas.at>
2. Vul daar alle vereiste informatie in om u te registreren bij de weerdienst "AWEKAS". Lees ook de gedetailleerde aanvullende instructies, die u kunt vinden via de volgende weblink: www.bresser.de/download/awekas/7003230/7003230_AWEKAS-Setup_de.pdf
3. Noteer de volgende informatie:
 - Gebruikersnaam
 - Wachtwoord
 - Latitude (breedtegraad) in decimale graden (bv. 48.30591)
 - Longitude (lengtegraad) in decimale graden (bv. 14,2862)

OPMERKING! Een geldig e-mailadres, waartoe u toegang moet hebben, is verplicht voor registratie. Anders is het niet mogelijk, om de dienst in te stellen en te gebruiken!

4. Nadat u de registratie bij "AWEKAS" hebt afgesloten, stelt u de WLAN-verbinding voor uw weerstation in (zie hoofdstuk "Configuratie/Instellen van een WLAN-verbinding"). Voer de instellingen uit die in de aanvullende instructies voor "Instellen van het basisstation voor het verzenden van weergegevens naar awekas.at" worden beschreven.

9. ONDERHOUD

9.1 FIRMWARE-UPDATE

Het basisstation ondersteunt de OTA firmware update. De firmware kan op elk moment (indien nodig) draadloos worden bijgewerkt via een webbrowser op een PC/Mac met W-LAN connectiviteit. De updatefunctie is echter niet beschikbaar voor mobiele/smart toestellen.

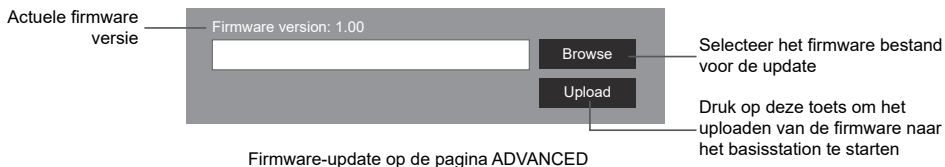

9.1.1 STAPPEN VOOR FIRMWARE-UPDATE

1. Download de laatste firmwareversie naar uw PC/Mac.
2. Zet het basisstation in de AP modus (Access Point) en verbind de PC/Mac met het basisstation (zie **sectie 6.1** en **6.2**).
3. Op de SETUP-pagina drukt u op ADVANCED om de geavanceerde instellingen te openen
4. Druk in het gedeelte Firmware Upload op **Browse** om het firmware bestand te vinden dat op uw PC/Mac is opgeslagen.
5. Druk op **Upload** om het bijwerken van de firmware te starten.

De update tijd is ongeveer 5 ~ 10 minuten. Tijdens de update wordt de voortgang weergegeven (bv. 100 is de voltooiing).

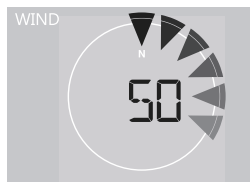



6. Het basisstation wordt opnieuw opgestart zodra de update voltooid is.
7. Het basisstation blijft in **AP-Modus**, zodat u de firmwareversie en alle actuele instellingen kunt controleren. De gebruiker kan de **[SENSOR / WI-FI]**-toets gedurende 6 seconden ingedrukt houden, om de AP modus op elk gewenst moment te verlaten.

BELANGRIJKE OPMERKING:

- Het is van essentieel belang om de stroomvoorziening naar het apparaat tijdens de firmware-update in stand te houden!
- Zorg ervoor dat de WLAN-verbinding van uw PC/Mac werkt en stabiel is.
- Bedien tijdens de update de PC en het basisstation niet, totdat de update voltooid is.
- Tijdens de firmware-update stopt het basisstation met het uploaden van gegevens naar de cloud-server. Het basisstation zal opnieuw verbinding maken met uw WLAN-router en de gegevens opnieuw uploaden na de succesvolle update. Als het basisstation geen verbinding kan maken met uw router, ga dan naar de SETUP pagina om het opnieuw in te stellen.

- Als de setup-informatie ontbreekt na de firmware-update, voer de setup-informatie dan opnieuw in.
- Het bijwerken van de firmware houdt een potentieel risico in dat geen 100% succes kan garanderen. Als de update mislukt, herhaalt u de bovenstaande stap om de update opnieuw uit te voeren.

9.2 VERVANGEN VAN DE BATTERIJ

Als de batterij-indicator voor bijna lege batterij  of  naast het antennesymbool van de sensor(en) wordt weergegeven, betekent dit dat de batterij van de 7-IN-1 buitensensor en/of het actuele sensor-kanaal bijna leeg is. Vervang deze door nieuwe batterijen.

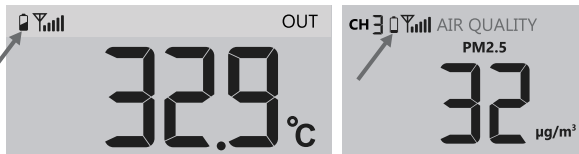

9.2.1 KOPPEL SENSOR(EN) HANDMATIG

Als u de batterijen van de 7-in-1 multisensor of andere extra sensoren hebt vervangen, moet de synchronisatie opnieuw handmatig worden uitgevoerd.

1. Vervang alle batterijen in de sensor(en) die "batterij bijna leeg" aangeven door nieuwe.
2. Druk op de [SENSOR / WI-FI]-toets op het basisstation om naar de sensor synchronisatie modus te gaan (zoals aangegeven door de knipperende antenne ).

9.3 RESET EN FABRIEKRESET

Om het basisstation te resetten en opnieuw op te starten, drukt u eenmaal op de [RESET]-toets of verwijderd u de back up-batterij en haalt u vervolgens de stekker uit het stopcontact.

Om de fabriekinstellingen te herstellen en alle gegevens te wissen, houdt u de [RESET]-toets gedurende 6 seconden ingedrukt.

9.4 ONDERHOUD VAN DE DRAADLOZE 7-IN-1 MULTISENSOR

WINDVAAN VERVANGEN

Schroef de windvaan los en verwijder hem voor vervanging.

WINDBEKERS VERVANGEN

1. Schroef de bovenste kap los en verwijder hem.
2. Verwijder de windbekers voor vervanging.

SCHOONMAKEN VAN DE HYGRO/THERMO SENSOR

1. Verwijder de twee schroeven aan de onderzijde van het stralingsscherm.
2. Trek de beschermende afdekking er voorzichtig uit.
3. Verwijder zorgvuldig vuil en insecten op de sensor (de binnenkant van de sensor mag niet in contact komen met vocht).
4. Maak de beschermende afdekking schoon met water om vuil of insecten te verwijderen.
5. Monteer alle onderdelen pas weer als ze schoon en volledig droog zijn.

SCHOONMAKEN VAN DE REGENVANGER

1. Draai de regenvangcr 30° tegen de klok in.
2. Verwijder voorzichtig de opvangbak.
3. Maak deze schoon en verwijder vuil en bladeren.
4. Zet de opvangbak en weer helemaal droog is.

SCHOONMAKEN EN KALIBREREN VAN DE UV-SENSOR

- Voor een nauwkeurige UV-meting maakt u de bovenste lens van de UV-sensor voorzichtig schoon met een microvezeldoekje.
- Na een bepaalde tijd kan de UV-sensor worden gekalibreerd met behulp van een UV-meetapparaat.

10. PROBLEMEN OPLOSSEN

Probleem	Oplossing
De verbinding met de 7-in-1 multisensor is onderbroken of er is helemaal geen verbinding.	<ol style="list-style-type: none">1. Zorg ervoor dat de sensor zich binnen het zendbereik bevindt.2. Als het nog steeds niet werkt, reset dan de sensor en synchroniseer hem opnieuw met het basisstation.
Extra draadloze sensor(en) heeft/ hebben verbinding onderbroken of geen verbinding	<ol style="list-style-type: none">1. Controleer of de sensor(en) zich binnen het zendbereik bevindt/ bevinden.2. Zorg ervoor dat het weergegeven kanaal overeenkomt met de kanaalselectie op de sensor.3. Als het nog steeds niet werkt, reset dan de sensor en synchroniseer hem opnieuw met het basisstation.
Geen WLAN verbinding	<ol style="list-style-type: none">1. Controleer het W-LAN-symbool op het scherm; het zou moeten verschijnen als de verbinding met succes tot stand is gebracht2. Controleer op de SETUP-pagina van het basisstation of de draadloze instellingen (naam van de router, beveiligingstype, wachtwoord) correct zijn3. Zorg ervoor dat u verbinding maakt met de 2.4G band van de W-LAN-router (5G wordt niet ondersteund)
Gegevens worden niet gemeld aan ProWeatherLive	<ol style="list-style-type: none">1. Controleer op de SETUP pagina van het basisstation of uw station-ID en station-sleutel correct zijn2. Controleer in het PWL-basisstation, onder "Apparaten bewerken", of het Mac-adres van het apparaat correct is ingevoerd
Meerdaagse voorspelling, bewolking, zichtafstand, zonsopgang/zonsondergang, maanopgang/maanondergang zijn niet exact	<ol style="list-style-type: none">1. Zorg ervoor dat uw basisstation is verbonden met PWL2. Zorg ervoor dat de breedtegraad, lengtegraad en tijdzone in "Apparaten bewerken" van het basisstation op PWL correct zijn3. Druk op de [REFRESH]-toets om de gegevens onmiddellijk te actualiseren
De tijden voor zonsopgang/zonsondergang en maanopgang/maanondergang verschillen van die in PWL	<ol style="list-style-type: none">1. Zorg ervoor dat uw basisstation is verbonden met PWL2. Zorg ervoor dat de tijdsynchronisatie van het basisstation is ingesteld op AAN
De neerslag is niet correct	<ol style="list-style-type: none">1. Zorg ervoor dat de regenvanger schoon is om de kiepbak soepel te laten kantelen.2. Zorg ervoor dat de sensor stabiel en horizontaal gemonteerd is om een correcte kanteling te garanderen
Temperatuurmeting overdag te hoog	<ol style="list-style-type: none">1. Plaats de sensor in een open ruimte en ten minste 1,5 m boven de grond.2. Zorg ervoor dat de sensor niet te dicht bij warmte producerende bronnen of structuren staat, zoals bv. gebouwen, trottoirs, muren of airconditioners.
Er kan 's nachts enige condensatie onder de UV-sensor optreden	Dit verdwijnt als de temperatuur stijgt door de zon en heeft geen invloed op de werking van het apparaat.

11. SPECIFICATIES

11.1 BASISSTATION

Basis specificaties

Afmetingen (B x H x D)	419 x 308 x 38 mm (16,5 x 12,1 x 1,2 inch)
Gewicht	2031g (zonder batterijen)
Hoofdvoeding	DC 5V, 1.5A adapter (Fabrikant: Dongguan Shijie Hua Xu Electronics Factory, Model: HX12R-0501500-AX)

Noodbatterij	CR2032 (niet inbegrepen)
Bedrijfstemperatuurbereik	-5 °C ~ 50 °C
Kenmerken van de W-LAN verbinding	
Standaard	802.11 b/g/n
Werkingsfrequentie :	2.4GHz
Ondersteund router beveiligingstype	WPA/WPA2, WPA3, OPEN, WEP (WEP ondersteunt alleen hexadecimale wachtwoorden)
Ondersteund apparaat voor het instellen van de gebruikersinterface	Ingebouwd W-LAN met AP modus functie Smart Devices of laptops, bv...: Android-smartphone, Android-pad, iPhone, iPad of Windows/Mac-computer
Aanbevolen webbrowser voor het instellen van de gebruikersinterface	Webrowsers die HTML 5 ondersteunen, zoals de laatste versie van Chrome, Safari, Edge, Firefox of Opera.
Online platform	
Website	https://proweatherlive.net
App naam	ProWeatherLive
App-platform	Google play en Apple Store
Specificaties voor draadloze sensor-communicatie	
Ondersteunde sensoren	<ul style="list-style-type: none"> - 1 draadloze 7-IN-1 weer-buitensensor - Tot 7 draadloze thermo/hygro-sensoren / bodemvochtsensoren / pool-sensor (optioneel) - Tot 7 draadloze waterlek-sensoren (optioneel) - Tot 4 draadloze luchtkwaliteitssensoren (optioneel) - 1 draadloze bliksem sensor (optioneel)
Radiosignaal frequentie	868 MHz (EU- of VK-versie)
Radiosignaal zendbereik	150m
Specificaties voor tijdgerelateerde functies	
Tijdweergave	Uren: Minuten
Tijdformaat	12 uur AM / PM of 24 uur
Datumweergave	DD / MM of MM / DD
Tijdsynchronisatie methode	Via PWL om de lokale tijd van de locatie van het basisstation te krijgen
Talen van de weekdays	EN / DE / FR / ES / IT / NL / RU
Barometer (Opmerking: Gegevens gedetecteerd door het basisstation)	
Luchtdruk eenheid	hPa, inHg en mmHg
Meetbereik	540 ~ 1100hPa
Nauwkeurigheid	(700 ~ 1100hPa ± 5hPa) / (540 ~ 696hPa ± 8hPa) (20.67 ~ 32.48inHg ± 0.15inHg) / (15.95 ~ 20.55inHg ± 0.24inHg) (525 ~ 825mmHg ± 3.8mmHg) / (405 ~ 522mmHg ± 6mmHg) Typisch bij 25°C (77°F)
Resolutie	1hPa / 0.01inHg / 0.1mmHg
Opslag modi	Historische gegevens van de laatste 24 uur, dagelijks Max / Min
Binnentemperatuur (Opmerking: Gegevens gedetecteerd door het basisstation)	
Temperatuur eenheid	°C en °F
Nauwkeurigheid	< 0°C of > 40°C ± 2°C (< 32°F of > 104°F ± 3,6°F) 0~40°C ± 1°C (32 ~ 104°F ± 1.8°F)
Resolutie	°C / °F (1 decimaal)

Luchtvochtigheid binnen (Opmerking: Gegevens gedetecteerd door het basisstation)

Luchtvochtigheid eenheid	%
Nauwkeurigheid	1 ~ 20% RH ± 6.5% RH @ 25°C (77°F) 21 ~ 80% RH ± 3.5% RH @ 25°C (77°F) 81 ~ 99% RH ± 6.5% RH @ 25°C (77°F)
Resolutie	1%
Opslag modi	Historische gegevens van de laatste 24 uur, Max / Min

Buitentemperatuur (Opmerking: Gegevensverzameling via 7-in-1 sensor)

Temperatuur eenheid	°C en °F
Weerindex modi	Gevoelde temperatuur, windchill, hitte-index en dauwpunt
Weergavebereik Feels line (gevoelde temperatuur)	-65 ~ 50°C
Weergavebereik dauwpunt	-20 ~ 80°C
Weergavebereik hitte-index	-26 ~ 50°C
Weergavebereik windchill	-65 ~ 18°C, windsnelheid > 4.8km/h
Nauwkeurigheid	5.1 ~ 60°C ± 0.4°C (41.2 ~ 140°F ± 0.7°F) -19.9 ~ 5°C ± 1°C (-3.8 ~ 41°F ± 1.8°F) -40 ~ -20°C ± 1.5°C (-40 ~ -4°F ± 2.7°F)
Resolutie	°C / °F (1 decimaal)

Luchtvochtigheid buiten (Opmerking: Gegevensverzameling via 7-in-1 sensor)

Luchtvochtigheid eenheid	%
Nauwkeurigheid	1 ~ 20% RH ± 6.5% RH @ 25°C (77°F) 21 ~ 80% RH ± 3.5% RH @ 25°C (77°F) 81 ~ 99% RH ± 6.5% RH @ 25°C (77°F)
Resolutie	1%

Windsnelheid en windrichting (Opmerking: Gegevensverzameling via 7-in-1 sensor)

Windsnelheid eenheid	mph, m/s, km/h en knopen
Weergavebereik windsnelheid	0 ~ 112mph, 50m/s, 180km/h, 97knopen
Resolutie	mph, m/s, km/h en knopen (1 decimaal)
Nauwkeurigheid snelheid	< 5m/s: +/- 0,5m/s; > 5m/s: +/- 6% (afhankelijk van welke groter is)
Weergavemodus	Windvlaag / Gemiddeld
Weergavemodus windrichting	16 richtingen of 360 graden

Regen (Opmerking: Gegevensverzameling via 7-in-1 sensor)

Neerslag eenheid	mm en in
Regenhoeveelheid eenheid	mm/h en in/h
Nauwkeurigheid	± 7% of 1 piek
Gebied	0 ~ 19999mm (0 ~ 787.3 in)
Resolutie	0.254mm (3 decimalen in mm)
Weergavemodus regen	Per uur / Dagelijks / Wekelijks / Maandelijks / Totale Neerslag

UV INDEX (Opmerking: Gegevensverzameling via 7-in-1 sensor)

Weergavebereik	0 ~ 16
Resolutie	1 decimaal

LICHTINTENSITEIT (Hinweis: Gegevensverzameling via 7-in-1 sensor)

Lichtintensiteit eenheid	Klux, Kfc en W/m²
Weergavebereik	0 ~ 200Klux
Resolutie	Klux, Kfc en W/m² (2 decimalen)

11.2 7-IN-1 RADIOSENSOR

Afmetingen (B x H x D)	390 x 230 x 165 mm (15,4 x 9 x 6,5 in.)
Gewicht	599g (exclusief batterijen, paal en standaard)

Hoofdvoeding	3 x AA formaat 1,5V batterijen (Niet-oplaadbare lithiumbatterijen aanbevolen)
Weergegevens	Temperatuur, luchtvochtigheid, windsnelheid, windrichting, neerslag, UV-index en lichtintensiteit
Radiosignaal zendbereik	150m
Radiofrequentie (afhankelijk van de landversie)	915Mhz (VS) / 868Mhz (EU of VK) / 917Mhz (AU)
Zendinterval	12 seconden
Bedrijfstemperatuurbereik	-40 ~ 60°C (-40 ~ 140°F)
Luchtvochtigheidsbereik	1 ~99% RH niet-condenserend

12. GARANTIE & SERVICE

De reguliere garantieperiode bedraagt 2 jaar en begint op de dag van aankoop. Om gebruik te maken van een verlengde vrijwillige garantieperiode zoals aangegeven op de geschenkverpakking is aangegeven dient het product op onze website geregistreerd te worden.

De volledige garantievoorwaarden en informatie over de verlenging van de garantieperiode en servicediensten kunt u bekijken op www.bresser.de/warranty_terms.

13. EG-VERKLARING VAN OVEREENSTEMMING

Bresser GmbH heeft een "Verklaring van overeenstemming" opgesteld in overeenstemming met geldende richtlijnen en overeenkomstige normen. Deze kan worden bekeken op www.bresser.de/download/7003230/CE/7003230_CE.pdf

Service

DE AT CH BE

Bei Fragen zum Produkt und eventuellen Reklamationen nehmen Sie bitte zunächst mit dem Service-Center Kontakt auf, vorzugsweise per E-Mail.

E-Mail: service@bresser.de
Telefon*: +49 28 72 80 74 210

BRESSER GmbH

Kundenservice
Gutenbergstr. 2
46414 Rhede
Deutschland

*Lokale Rufnummer in Deutschland (Die Höhe der Gebühren je Telefonat ist abhängig vom Tarif Ihres Telefonanbieters); Anrufe aus dem Ausland sind mit höheren Kosten verbunden.

GB IE

Please contact the service centre first for any questions regarding the product or claims, preferably by e-mail.

E-Mail: service@bresseruk.com
Telephone*: +44 1342 837 098

BRESSER UK Ltd.

Suite 3G, Eden House
Enterprise Way
Edenbridge, Kent TN8 6HF
Great Britain

*Number charged at local rates in the UK (the amount you will be charged per phone call will depend on the tariff of your phone provider); calls from abroad will involve higher costs.

FR BE

Si vous avez des questions concernant ce produit ou en cas de réclamations, veuillez prendre contact avec notre centre de services (de préférence via e-mail).

E-Mail: sav@bresser.fr
Téléphone*: 00 800 6343 7000

BRESSER France SARL

Pôle d'Activités de Nicopolis
314 Avenue des Chênes Verts
83170 Brignoles
France

*Prix d'un appel local depuis la France ou Belgique

NL BE

Als u met betrekking tot het product vragen of eventuele klachten heeft kunt u contact opnemen met het service centrum (bij voorkeur per e-mail).

E-Mail: info@bresserbenelux.nl
Telefoon*: +31 528 23 24 76

BRESSER Benelux

Smirnofstraat 8
7903 AX Hoogeveen
The Netherlands

*Het telefoonnummer wordt in het Nederland tegen lokaal tarief in rekening gebracht. Het bedrag dat u per gesprek in rekening gebracht zal worden, is afhankelijk van het tarief van uw telefoon provider; gesprekken vanuit het buitenland zullen hogere kosten met zich meebrengen.

ES PT

Si desea formular alguna pregunta sobre el producto o alguna eventual reclamación, le rogamos que se ponga en contacto con el centro de servicio técnico (de preferencia por e-mail).





E-Mail: servicio.iberia@bresser-iberia.es
Teléfono*: +34 91 67972 69

BRESSER Iberia SLU

c/Valdemorillo, 1 Nave B
P.I. Ventorro del Cano
28925 Alcorcón Madrid
España

*Número local de España (el importe de cada llamada telefónica dependen de las tarifas de los distribuidores); Las llamadas des del extranjero están ligadas a costes suplementarios.

Bresser GmbH
Gutenbergstraße 2
46414 Rhede · Germany
www.bresser.de

    @BresserEurope

