



Метеостанция ·

Comfort Weather Center 5in1

RU Руководство пользователя

DE Besuchen Sie unsere Website über den folgenden QR Code oder Weblink um weitere Informationen zu diesem Produkt oder die verfügbaren Übersetzungen dieser Anleitung zu finden.

EN Visit our website via the following QR Code or web link to find further information on this product or the available translations of these instructions.

FR Si vous souhaitez obtenir plus d'informations concernant ce produit ou rechercher ce mode d'emploi en d'autres langues, rendez-vous sur notre site Internet en utilisant le code QR ou le lien correspondant.

NL Bezoek onze internetpagina via de volgende QR-code of weblink, voor meer informatie over dit product of de beschikbare vertalingen van deze gebruiksaanwijzing.

ES ¿Desearía recibir unas instrucciones de uso completas sobre este producto en un idioma determinado? Entonces visite nuestra página web utilizando el siguiente enlace (código QR) para ver las versiones disponibles.

IT Desidera ricevere informazioni esaustive su questo prodotto in una lingua specifica? Venga a visitare il nostro sito Web al seguente link (codice QR Code) per conoscere le versioni disponibili.



www.bresser.de/P7002550000000



GARANTIE · WARRANTY · GARANTÍA · GARANZIA



www.bresser.de/warranty_terms

Содержание

1	Выходные данные	5
2	Достоверность информации.....	5
3	О руководстве по эксплуатации.....	5
4	Общие указания по технике безопасности	6
5	Устройство прибора и комплектация	8
6	Экран.....	10
7	Перед началом работы	11
8	Установка источника питания	11
9	Установка резиновых прокладок	12
10	Сборка и установка мультидатчика.....	12
11	Автоматическая настройка часов	13
12	Настройка часов вручную	13
13	Настройка сигналов оповещений.....	13
14	Функция отложенного повтора сигнала будильника	14
15	Автоматическое отображение показаний на экране	14
16	Количество осадков.....	14
17	Оповещение HI/LO (Hi — предупреждение о достижении высокого значения, LO — предупреждение о достижении низкого значения).....	15
18	Индикатор климата (в помещении)	16
19	Удаление данных	16
20	Установка датчика, ориентированного на юг	16
21	Фазы Луны.....	17
22	Прогноз погоды	18
23	Атмосферное давление	18
24	Скорость и направление ветра.....	19
25	Шкала Бофорта.....	20
26	Коэффициент охлаждения ветром	21
27	Ощущаемая температура	21
28	Индекс тепловой нагрузки	21
29	Точка росы.....	22
30	Запись изменений за последние 24 часа	22
31	Данные о погоде MAX/MIN (макс./мин. сохраненные значения).....	22
32	Настройка яркости экрана	23
33	Уход и хранение.....	23

34 Утилизация	24
35 Технические характеристики.....	24
36 Гарантия	25
37 Сертификат соответствия ЕС	25

1 Выходные данные

Bresser GmbH
Gutenbergstr. 2
46414 Rhede
Germany
www.bresser.de

Для любых претензий по гарантии или запросов на обслуживание, пожалуйста, обратитесь к информации в разделах «Гарантия» и «Обслуживание» в этой документации. Обращаем Ваше внимание, что возврат осуществляется при оформлении обращения в соответствии с данной инструкцией.

Оставляем за собой право на ошибки и технические изменения.

© 2022 Bresser GmbH

Все права защищены.

Запрещается воспроизводить какие-либо части данного руководства в любой форме и любым способом (включая фотокопирование, перепечатывание и т. д.), а также использовать и передавать при помощи электронных систем передачи данных (в виде графических файлов, веб-страниц и т. д.) без предварительного письменного разрешения производителя.

Термины и наименования брендов соответствующих компаний, используемые в настоящем руководстве, защищены торговой маркой, законом об авторских правах и патентным правом в Германии, Европейском Союзе и/или других странах.

2 Достоверность информации

Это руководство соответствует товарам со следующими артикулами:

7002550000000

Версия руководства по эксплуатации: 1222

Название руководства по эксплуатации:

Manual_7002550000000_Comfort-Weather-Center-5in1_ru_BRESSER_v122022a

Всегда указывайте эту информацию в случае обращения по вопросам гарантийного обслуживания.

3 О руководстве по эксплуатации



ПРИМЕЧАНИЕ

Настоящее руководство по эксплуатации является неотъемлемой частью этого устройства.

Внимательно прочитайте инструкции по технике безопасности в этом руководстве перед началом работы.

Сохраните руководство по эксплуатации для последующего использования. При передаче устройства третьим лицам руководство по эксплуатации должно быть предоставлено новому владельцу/пользователю устройства.

4 Общие указания по технике безопасности



⚠ ОПАСНОСТЬ

Опасность поражения электротоком!

Этот прибор содержит электронные компоненты, которые питаются от источника электроэнергии (от сети через сетевой адаптер и/или от батареек). Ненадлежащее использование устройства может привести к поражению электротоком. Поражение электротоком может вызвать тяжелые травмы вплоть до смертельного исхода. Всегда следуйте приведенным ниже инструкциям по технике безопасности.

- Дети должны пользоваться прибором только под присмотром взрослых! Использование прибора должно осуществляться в соответствии с приведенными в руководстве инструкциями. В противном случае существует опасность поражения электротоком.
- Отключайте устройство от источника питания, если не используете его в течение длительного времени, а также перед началом любых работ по техническому обслуживанию и чистке.
- Разместите устройство так, чтобы его можно было отключить от источника питания в любое время. Необходимо разместить прибор рядом с сетевой розеткой так, чтобы кабель питания прибора беспрепятственно до нее дотягивался.
- При отсоединении прибора от источника питания не тяните за кабель, возьмите за вилку и вытащите ее из розетки!
- Перед началом работы проверьте устройство, кабели и контакты на наличие повреждений.
- Никогда не используйте поврежденное устройство или устройство с поврежденными электрическими деталями! Поврежденные детали должны быть немедленно заменены в авторизованном сервисном центре.
- Используйте устройство только в полностью сухих помещениях, ни в коем случае не допускайте соприкосновения устройства с влажными или мокрыми участками кожи.



⚠ ОПАСНОСТЬ

Опасность удушья!

Ненадлежащее использование устройства может привести к удушью. Это представляет особую опасность для детей. Всегда следуйте приведенным ниже инструкциям по технике безопасности.

- Исключите доступ детей к упаковочным материалам (пластиковые пакеты, резиновые ленты и т. д.). Существует опасность удушья!
- Устройство содержит мелкие детали, которые могут проглотить дети. Опасность удушья!



⚠ ОПАСНОСТЬ

Опасность взрыва!

Ненадлежащее использование устройства может привести к возгоранию. Во избежание возгорания при использовании следуйте инструкции по технике безопасности.

- Не подвергайте прибор воздействию высоких температур. Используйте только адаптер питания, идущий в комплекте, или рекомендованные батарейки. Не закорачивайте устройство и батарейки, не бросайте их в огонь! Перегрев прибора и неправильное обращение могут вызвать короткое замыкание, возгорание и даже взрывы!



ПРИМЕЧАНИЕ

Опасность повреждения устройства!

Неправильное использование может привести к поломке устройства и/или аксессуаров. Соблюдайте правила техники безопасности при работе с устройством.

- Не разбирайте прибор! При возникновении неисправностей обратитесь к дилеру. Он свяжется с сервисным центром и по необходимости отправит устройство на ремонт.
- Не подвергайте устройство воздействию высоких температур, оберегайте от высокой влажности и не допускайте попадания воды внутрь прибора.
- Не погружайте прибор в воду!
- Не подвергайте устройство чрезмерным вибрациям.
- Используйте только аксессуары и запасные детали, соответствующие техническим характеристикам прибора.
- Используйте только рекомендованные батарейки. Заменяйте весь комплект разряженных или использованных батареек целиком. Не устанавливайте батарейки разных марок, типов или емкостей. Если прибор не будет использоваться в течение длительного времени, извлеките из него батарейки.
- Никогда не используйте перезаряжаемые батарейки.



ПРИМЕЧАНИЕ

Опасность поражения электротоком!

Производитель не несет никакой ответственности за повреждения, вызванные неправильной установкой элементов питания или использованием неподходящего блока питания!

5 Устройство прибора и комплектация



Рис. 1: устройство основного блока (наверху) и внешнего датчика (внизу)

1 Кнопка BARO (Давление): переключение между гПа, дюймами/миллиметрами ртутного столба, относительным и абсолютным давлением

3 Кнопка RAIN (Дождь): переключение между отображением количества осадков за день, неделю или месяц

2 Кнопка WIND (Ветер): переключение между средними и текущими значениями силы порывов ветра

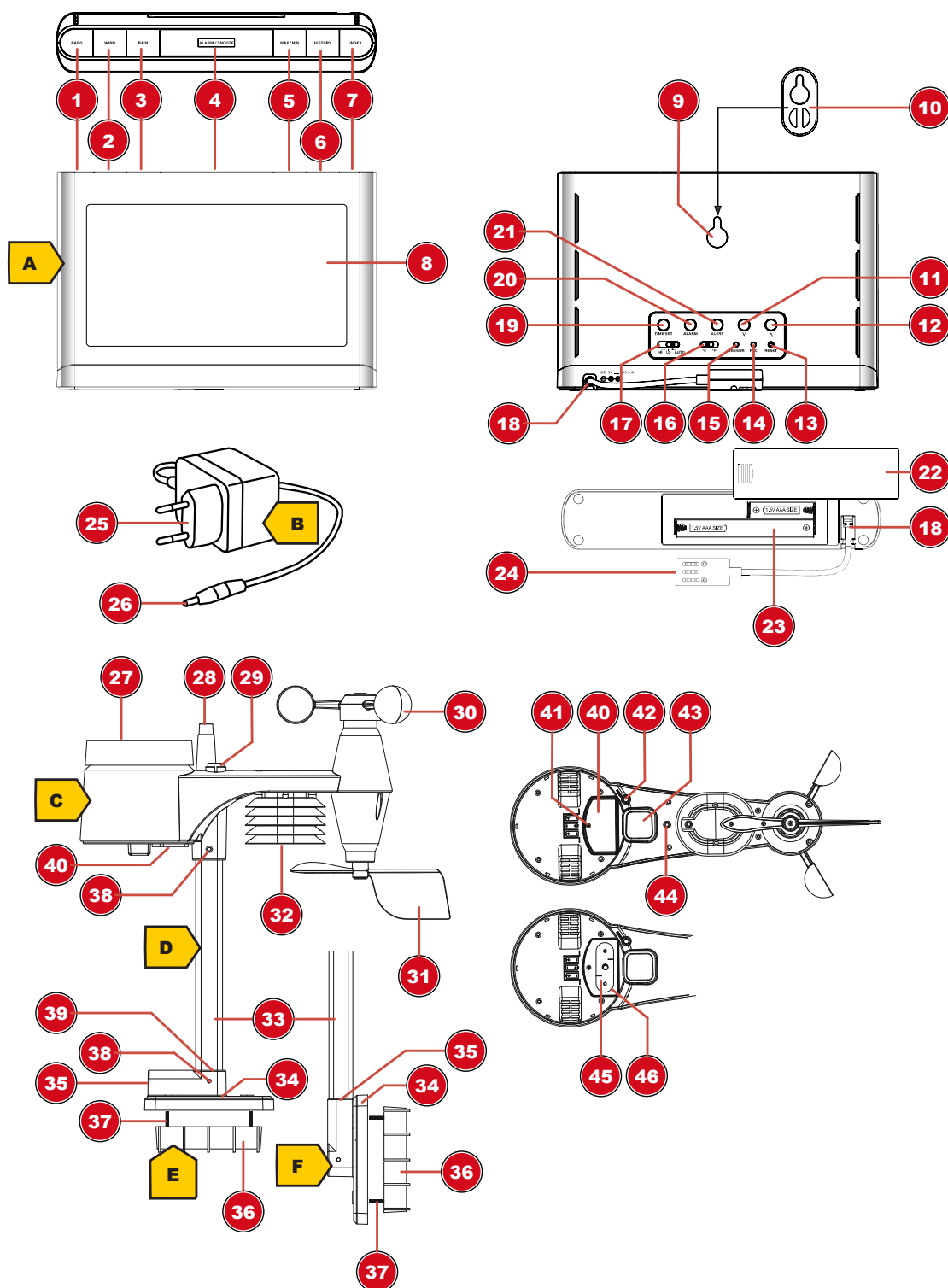
4 Кнопка ALARM/SNOOZE (Будильник/Сон): будильник с функцией отложенного повтора

5 Кнопка MAX/MIN (Макс./Мин. значения): переключение между максимальным, минимальным и текущим значениями	6 Кнопка HISTORY (История): данные за последние 24 часа
7 Кнопка INDEX (Индекс): переключение между значением точки росы, индексом тепловой нагрузки и коэффициентом охлаждения ветром	8 Экран
9 Настенное крепление	10 Адаптер настенного крепления
11 Кнопка DOWN (Вниз): уменьшение значения выбранного параметра	12 Кнопка UP (Вверх): увеличение значения выбранного параметра
13 Кнопка RESET (Сброс): сброс всех настроек	14 Кнопка RCC: запуск поиска сигнала точного времени
15 Кнопка SENSOR (Датчик): запуск приема данных от беспроводного датчика	16 Переключатель °C/°F (переключение между градусами Цельсия и градусами Фаренгейта)
17 Переключатель HI/LO/AUTO (Высокие значения/Низкие значения/Автоматический режим): яркость изображения	18 Разъем питания
19 Кнопка TIME SET (Настройка времени)	20 Кнопка ALARM (Будильник)
21 Кнопка ALERT (Оповещение)	22 Крышка батарейного отсека (основной блок)
23 Батарейный отсек (основной блок)	24 Разъем питания постоянного тока для цилиндрического соединителя
25 Сетевой адаптер постоянного тока с вилкой европейского стандарта	26 Кабель постоянного тока
27 Воронкообразная крышка: измерение количества осадков	28 Антенна
29 Пузырьковый уровень для выравнивания по горизонтали	30 Крыльчатка анемометра: измерение скорости ветра
31 Флюгер: измерение направления ветра	32 Защитный экран
33 Монтажный стержень	34 Лапа крепления
35 Крепежное основание для вертикального крепления	36 Крепежная скоба
37 Крепежный винт	38 Крепежный винт с гайкой
39 Крепежное основание для горизонтального крепления	40 Крышка батарейного отсека (беспроводной датчик)
41 Крепежный винт (крышка батарейного отсека)	42 Кнопка RESET (Сброс): сброс всех настроек
43 Отверстие для монтажного стержня в головке датчика	44 Подсветка (беспроводной датчик)
45 Батарейный отсек (беспроводной датчик)	46 Уплотнительное кольцо

Комплект поставки

Основной блок (A), сетевой адаптер (B), беспроводной датчик (C), монтажный стержень с 2 винтами и 2 гайками (D), крепежная скоба с 4 винтами и 4 гайками (E), лапа крепления (F)

Рекомендуемый тип батареек (не включены в комплект поставки):

Метеостанция: батарейки типа AAA/LR03 (1,5 В) — 3 шт.; датчик: батарейки типа AAA/LR03 (1,5) — 3 шт.

Также потребуется (не входит в комплект поставки):

Маленькая крестовая отвертка, 4 шурупа

6 Экран



Рис. 2: Экран основного блока

1 День недели	2 Атмосферное давление (гПа, дюймы/миллиметры ртутного столба)
3 Иконка AM/PM при 12-часовом формате отображения времени	4 Текущее время (часы)
5 Текущее время (минуты)	6 Текущее время (секунды)
7 Иконка сигнала RCC	8 Иконка сигнала будильника (колокольчик)
9 Фаза Луны	10 Текущее значение направления ветра
11 Индикатор уровня общего комфорта (в помещении): слишком холодно, оптимально, слишком тепло	12 Иконка оповещения о достижении максимально высокого или низкого значения температуры или влажности
13 Месяц	14 Число
15 Значение влажности воздуха в помещении	16 Значение температуры (в помещении)
17 Единицы измерения температуры °C/°F (градусы Цельсия/градусы Фаренгейта)	18 Иконка оповещения о достижении максимально высокого или низкого значения температуры или влажности
19 Значение важности воздуха на улице	20 Значение температуры на улице
21 Индикатор мощности сигнала	22 Значение скорости ветра: среднее значение (AVERAGE) или значение последнего порыва ветра (GUST)
23 Индекс тепловой нагрузки	24 Шкала Бофорта
25 Иконка оповещения о высокой скорости ветра (HI AL)	26 Шкала скорости ветра

7 Перед началом работы

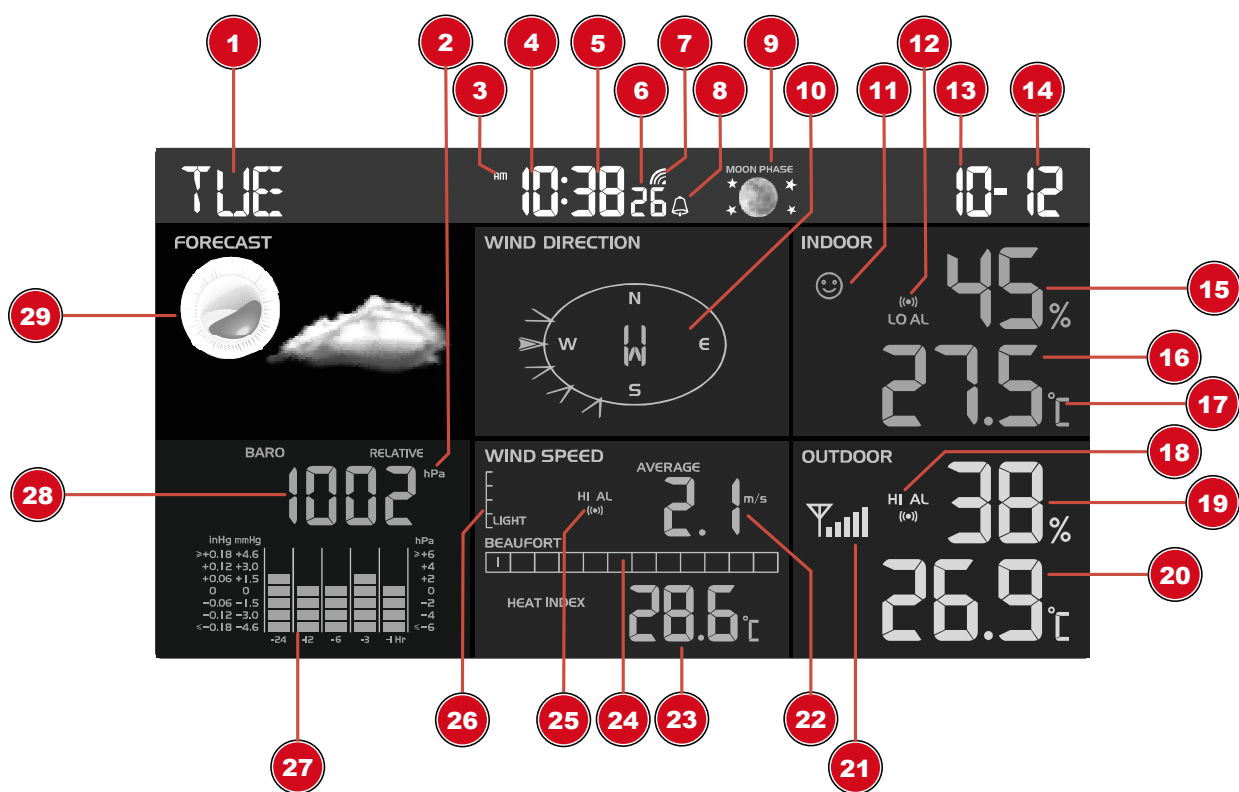

ПРИМЕЧАНИЕ

Не прерывайте соединение!

Чтобы избежать разрывов соединения, прочтите следующие рекомендации.

1. Разместите основной блок (приемник) как можно ближе к внешнему датчику (передатчику).
2. Включите питание основного блока и дождитесь отображения температуры внутри помещения.
3. Включите питание датчика.
4. Расположите основной блок и датчик в пределах эффективного диапазона передачи.
5. Убедитесь, что основной блок и датчик настроены на один и тот же канал.

При замене батареек всегда меняйте батарейки и в основном блоке, и во всех внешних датчиках, вставляя их в правильном порядке, чтобы восстановить соединение. Отключите питание всех устройств на время, пока заменяете батарейки в одном из них. Если заменить батарейки только в одном из устройств (например, во внешнем датчике), сигнал может быть не принят или принят некорректно.

На эффективный диапазон передачи могут влиять строительные материалы, а также взаимное расположение основного блока и внешних датчиков. Находящиеся поблизости радиоуправляемые устройства могут существенно сократить радиус передачи сигнала. В таких случаях рекомендуется изменить расположение основного блока и внешнего датчика. Иногда для улучшения качества связи требуется переместить устройство всего лишь на несколько сантиметров!

8 Установка источника питания

Основной блок

1. Вставьте кабель сетевого адаптера в соответствующий разъем основного блока.
2. Вставьте евровилку в розетку питания.
3. Устройство включается напрямую.
4. Подождите, пока температура в помещении не отобразится на экране основного блока.

ВНИМАНИЕ! Для непрерывной работы рекомендуется использовать питание от сети. Также возможна работа от батареек (без постоянной подсветки). Выполните следующие действия:

5. Откройте крышку батарейного отсека.
6. Вставьте батарейки в батарейный отсек. Убедитесь, что батарейки установлены верно (+/-).
7. Закройте батарейный отсек.
8. Подождите, пока температура в помещении не отобразится на экране основного блока.

ВНИМАНИЕ! При смене источника питания (от сети или батареек) подача питания временно прерывается по техническим причинам. Все установленные ранее настройки будут сброшены.

Беспроводной датчик

9. Выкрутите винты, фиксирующие крышку батарейного отсека, с помощью подходящей крестовой отвертки и откройте крышку батарейного отсека.

ВНИМАНИЕ! Снимая крышку батарейного отсека, убедитесь, что уплотнительное кольцо не утеряно. Оно предназначено для защиты от влаги и может прилипнуть к крышке.

10. Вставьте батарейки в батарейный отсек. Убедитесь, что батарейки установлены верно (+/-).
11. Нажмите кнопку RESET (Сброс). Функциональная подсветка включится на короткое время.
12. Поместите уплотнительное кольцо на край батарейного отсека.
13. Закройте и привинтите крышку батарейного отсека.

9 Установка резиновых прокладок

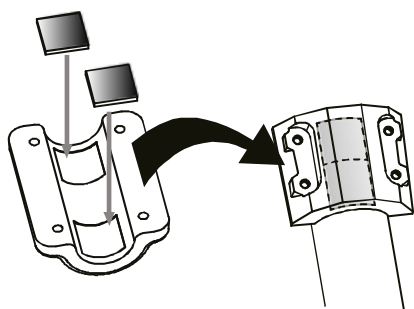

Для надежной фиксации крепежной планки прикрепите самоклеящиеся резиновые прокладки (входят в комплект поставки) к скобам, как показано на рисунке.

10 Сборка и установка мультидатчика

В зависимости от места установки, датчик можно разместить двумя способами.

ВНИМАНИЕ! При установке убедитесь, что флюгер находится на расстоянии не менее 1,5 м от земли. Используйте пузырьковый уровень на верхней части сенсора, чтобы ровно установить флюгер. Крыльчатка анемометра должна быть направлена на север.

Установка на вертикальной или горизонтальной деревянной поверхности

1. Вставьте один конец крепежной планки в отверстие под головкой датчика.
2. Вставьте винт в отверстие и наденьте гайку с другой стороны. Затяните гайку рукой.
3. В зависимости от направления установки, вставьте противоположный конец крепежной планки в отверстие крепежного основания для вертикального или горизонтального крепления.
4. Вставьте другой винт через отверстие крепежного основания и наденьте гайку с другой стороны. Затяните гайку рукой.
5. Приложите нижнюю часть крепежного основания к деревянной поверхности. Закрепите при помощи четырех шурупов.

Установка на вертикальной или горизонтальной трубе

6. Повторите шаги 1–4.
7. Приложите нижнюю часть крепежного основания к трубе. Прижмите крепежную скобу к противоположной стороне трубы.
8. Вставьте 4 винта в отверстия на крепежном основании и в отверстия на скобе на противоположной стороне трубы.
9. Установите гайки на винты и затяните их.

11 Автоматическая настройка часов

После включения питания часы автоматически начнут поиск радиосигнала. Этот процесс может занять от 3 до 8 минут.

Если радиосигнал получен, дата и время будут установлены автоматически и на экране появится индикатор радиосигнала.

ВНИМАНИЕ! Во время приема радиосигнала подсветка устанавливается в затемненный режим и возвращается в нормальный режим после завершения приема сигнала.

Если радиосигнал не был получен или получен некорректно, выполните следующие действия:

Если радиосигнал не получен, сделайте следующее.

1. Нажмите и удерживайте кнопку RCC (Поиск сигнала точного времени) на основном блоке, пока иконка радиосигнала точного времени не начнет мигать.
2. Если устройство по-прежнему не получает сигнал, время должно быть установлено вручную.

12 Настройка часов вручную

Чтобы установить время и дату вручную, сначала отключите прием сигнала времени, нажав и удерживая кнопку RCC в течение 8 секунд.

1. Нажмите и удерживайте кнопку TIME SET (Настройка часов) в течение 3 секунд, чтобы перейти в режим настройки часов.
2. Цифры, готовые к установке, начнут мигать.
3. Установите необходимые значения при помощи кнопок UP (Вверх) и DOWN (Вниз).
4. Нажмите кнопку TIME SET (Настройка часов) для подтверждения ввода и перехода к следующему значению.
5. Параметры устанавливаются в следующем порядке: 12/24-часовой формат времени > часы > минуты > год > месяц > день > часовой пояс > язык > переход на летнее время
6. Нажмите кнопку TIME SET (Настройка часов), чтобы сохранить установленные значения и выйти из режима настройки часов.

13 Настройка сигналов оповещений

Включение/отключение будильника и опции предупреждения о заморозках

1. Нажмите кнопку ALARM (Будильник), чтобы посмотреть время, на которое установлен будильник.
2. Нажмите кнопку ALARM (Будильник) повторно, чтобы активировать сигнал оповещения.
3. Нажмите кнопку ALARM (Будильник) еще раз, чтобы активировать предупреждение о заморозках.
4. Когда включено оповещение о заморозках, будильник прозвучит на 30 минут раньше, если обнаружит, что температура наружного воздуха опустилась ниже -3°C .
5. Для отключения будильника и предупреждения о заморозках удерживайте кнопку ALARM (Будильник), пока на экране не исчезнут иконки будильника.

Настройка времени будильника

6. Нажмите и удерживайте кнопку ALARM (Будильник) в течение 3 секунд для входа в режим настройки времени будильника.
7. Цифры, готовые к установке, начнут мигать.
8. Установите необходимые значения при помощи кнопок UP (Вверх) и DOWN (Вниз).
9. Нажмите кнопку ALARM (Будильник) для подтверждения ввода и перехода к следующему значению.

10. Значения устанавливаются в следующем порядке: часы > минуты.
11. Нажмите кнопку ALARM (Будильник), чтобы сохранить установленные значения и выйти из режима настройки.

14 Функция отложенного повтора сигнала будильника

1. Когда раздастся сигнал будильника, нажмите кнопку ALARM/SNOOZE (Будильник/Сон), чтобы включить функцию повтора. Сигнал будильника сработает повторно через 5 минут.
2. Когда прозвучит сигнал будильника, нажмите кнопку ALARM (Будильник) или нажмите и удерживайте кнопку ALARM/SNOOZE (Будильник/Сон) в течение 3 секунд, чтобы выключить будильник.
3. Будильник отключится автоматически, если в течение 2 минут не будет нажата ни одна кнопка.

15 Автоматическое отображение показаний на экране

Сразу после подключения питания основной блок отобразит результаты измерений в помещении. Показания с внешнего датчика отобразятся в течение 3 минут после его включения.

Более подробную информацию о значениях показаний см. в полной инструкции по эксплуатации (ссылка на скачивание указана на стр. 2).

16 Количество осадков

На основном блоке отображается в миллиметрах/дюймах количество выпавших за определенный период времени осадков, исходя из текущего уровня осадков.

Rainfall rate	Daily rainfall	Weekly rainfall	Monthly rainfall

Выберите режим отображения

Нажмите кнопку RAIN (Дождь) несколько раз, пока не отобразится желаемый период времени:

RATE (Текущее значение)	Общее количество осадков за последний час
DAILY (Дневное)	Общее количество осадков за текущий день (с полуночи)
WEEKLY (Недельное)	Общее количество осадков за текущую неделю
MONTHLY (Месячное)	Общее количество осадков за текущий месяц

Выберите единицу измерения осадков (миллиметры или дюймы)

1. Нажмите и удерживайте кнопку RAINFALL (Осадки) в течение 3 секунд, чтобы перейти в режим настройки.
2. Нажмите кнопку UP (Вверх) и кнопку DOWN (Вниз), чтобы выбрать единицу измерения осадков между mm (миллиметры) и in (дюймы).

3. Нажмите кнопку RAINFALL (Осадки), чтобы сохранить установленные значения и выйти из режима настройки.

17 Оповещение HI/LO (Hi — предупреждение о достижении высокого значения, LO — предупреждение о достижении низкого значения)

Оповещения HI и LO используются для предупреждения об определенных погодных условиях. Если оповещение включено, то при достижении установленного значения прозвучит звуковой сигнал и иконка оповещения начнет мигать. Данные и типы оповещений:

Данные	Тип оповещения
Температура внутри помещения	HI AL / LO AL
Влажность в помещении	HI AL / LO AL
Температура наружного воздуха	HI AL / LO AL
Влажность наружного воздуха	HI AL / LO AL
Количество осадков (ежедневное)	HI AL*
Скорость ветра	HI AL

HI AL: оповещение о достижении высокого значения / LO AL: оповещение о достижении низкого значения

*Ежедневное количество осадков, измеренное с полуночи

Настройка оповещения HI/LO

1. Нажмите кнопку ALERT (Оповещение), чтобы активировать сигнал оповещения.
2. Установите необходимые значения при помощи кнопок UP (Вверх) и DOWN (Вниз).
3. Нажмите кнопку ALERT (Оповещение) для подтверждения ввода и перехода к следующему значению.

Включить/Отключить оповещение HI/LO

4. Нажмите кнопку ALERT (Оповещение), чтобы активировать сигнал оповещения.
5. Нажмите кнопку ALARM (Будильник), чтобы активировать сигнал оповещения.
6. Нажмите кнопку ALERT (Оповещение) для подтверждения ввода и перехода к следующему значению.

Внимание!

7. Устройство автоматически выйдет из режима настройки, если в течение 5 секунд ни одна из кнопок не будет нажата.
8. При срабатывании оповещения на экране начнут мигать тип и характер предупреждения, вызвавшего его активацию, и на протяжении 2 минут будет раздаваться звуковой сигнал.
9. Нажмите кнопку SNOOZE /LIGHT (Сон/Подсветка), когда прозвучит сигнал, чтобы прервать его.

Удаление данных

10. Нажмите и удерживайте кнопку HISTORY (История) в течение 3 секунд.
11. Нажмите кнопку UP (Вверх) или DOWN (Вниз) для выбора ДА или НЕТ.

12. Нажмите кнопку HISTORY (История) для подтверждения настроек.

18 Индикатор климата (в помещении)

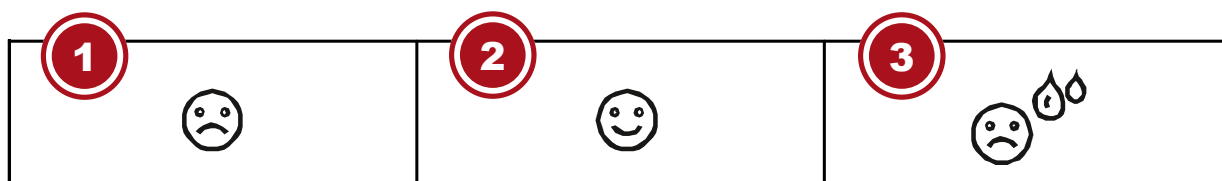

1 Слишком холодно

2 Комфортно

3 Слишком тепло

Индикация климата — графическая индикация, основанная на значениях температуры и влажности в помещении с целью определения общего уровня комфорта.

Внимание!

- Уровень общего комфорта может различаться при одних и тех же значениях температуры в зависимости от влажности.
- Уровень общего комфорта не будет отображаться, если температура выходит за пределы диапазона от 0 до 60 °C (от 32 до 140 °F).

19 Удаление данных

В процессе установки внешний датчик может сработать, что может привести к ошибочным измерениям значений осадков и ветра. После завершения установки вы можете удалить все ошибочные данные с метеостанции без необходимости переустанавливать время и заново подключать датчики. Нажмите и удерживайте кнопку HISTORY (История) в течение 10 секунд. Это удалит все ранее записанные данные.

20 Установка датчика, ориентированного на юг

Датчик по умолчанию откалиброван так, чтобы он указывал на север. В некоторых случаях пользователям потребуется откалибровать датчик так, чтобы он указывал на юг, в частности жителям Южного полушария — например, Австралии и Новой Зеландии.

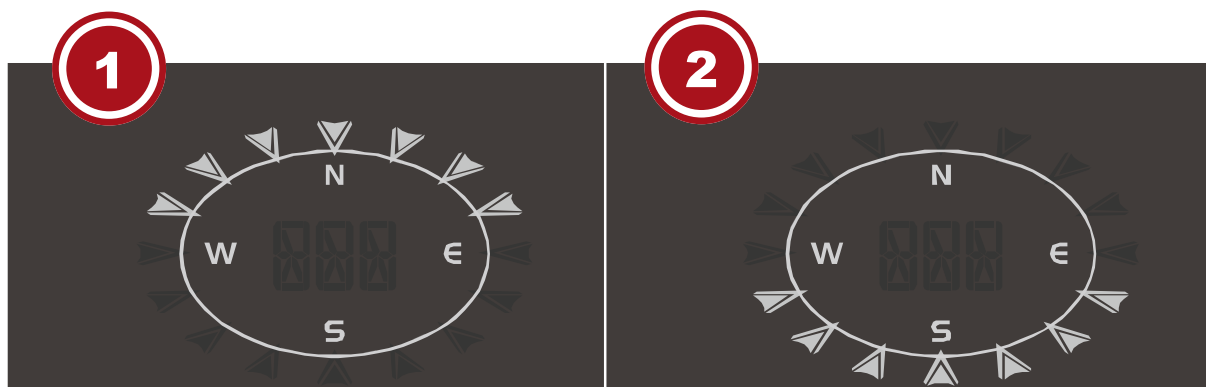

1. Установите внешний датчик так, чтобы анемометр указывал на юг. Более подробную инструкцию см. в разделе «Установка».
2. Нажмите и удерживайте кнопку WIND (Ветер) в течение 8 секунд, пока верхняя часть (Северное полушарие) шкалы компаса не начнет мигать.
3. Нажмите кнопку UP (Вверх) или DOWN (Вниз), чтобы поменять ее на нижнюю часть шкалы компаса (Южное полушарие).
4. Нажмите кнопку WIND (Ветер) для подтверждения и выхода.

Внимание!

При изменении настроек раздела «Полушарие» автоматически обновятся данные о фазах Луны на экране.

21 Фазы Луны

В северном полушарии Луна восходит справа. Следовательно, в северном полушарии освещенная солнцем область Луны движется справа налево, а в южном полушарии – слева направо. Ниже представлены 2 таблицы, показывающие, как иконка Луны будет отображаться на экране основного модуля



Рис. 3: (А) Северное полушарие, (В) Южное полушарие

1 Новолуние

3 Первая четверть

5 Полнолуние

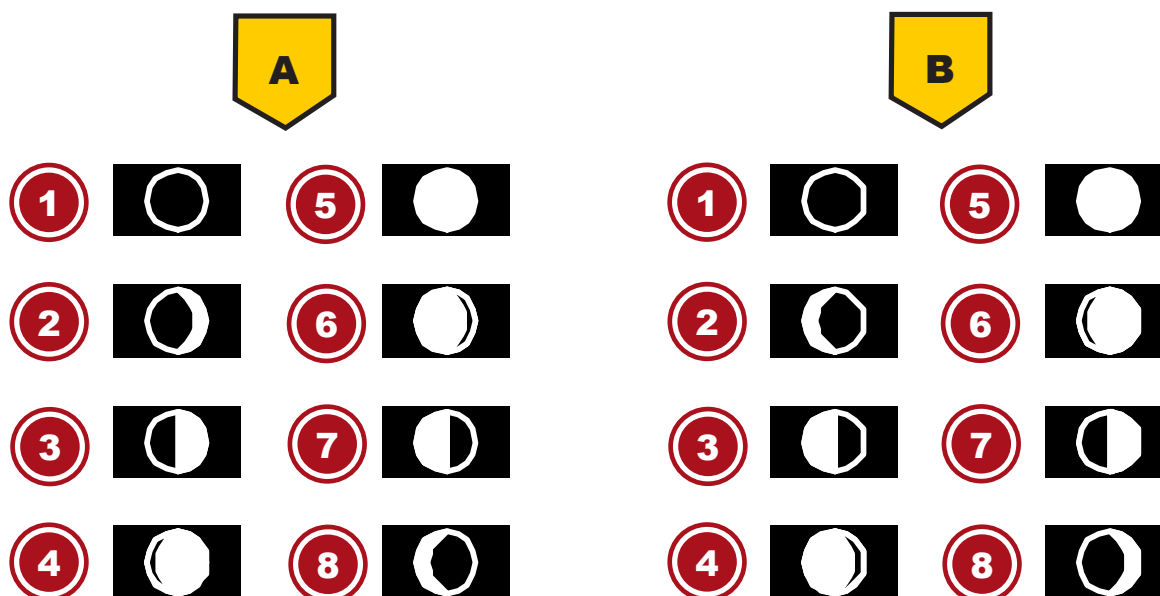
7 Третья четверть

2 Молодая Луна

4 Растущая Луна (между первой четвертью и полнолунием)

6 Убывающая Луна (между полнолунием и третьей четвертью)

8 Старая Луна

22 Прогноз погоды

Метеостанция рассчитывает прогноз погоды на ближайшие 12 часов на основании полученных погодных данных.



Рис. 4: Иконки прогноза погоды

1 Ясно	2 Переменная облачность
3 Облачно	4 Осадки
5 Шторм	6 Снег

23 Атмосферное давление

Атмосферное давление — это давление в любом месте на земле, вызванное весом столба воздуха над ним. Атмосферное давление пропорционально среднему давлению и постепенно уменьшается по мере увеличения высоты. Метеорологи используют барометры для измерения атмосферного давления. Поскольку погода в значительной степени зависит от изменения атмосферного давления, на основании этих данных можно составить прогноз погоды.

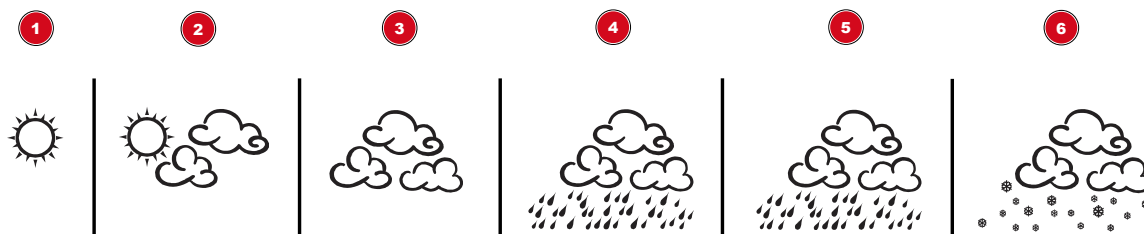
1. Нажмите кнопку BARO (Давление), чтобы перейти к настройкам.
2. Нажмите кнопку BARO (Давление) еще раз, чтобы переключиться между единицами измерения давления: inHg (дюйм ртутного столба) / mmHg (мм ртутного столба) / hPa (гПа).
3. Нажмите и удерживайте кнопку BARO (Давление) в течение 3 секунд, чтобы переключиться между абсолютным и относительным атмосферным давлением.
 - ABSOLUTE (Абсолютное атмосферное давление): абсолютное атмосферное давление в вашем текущем местоположении.
 - RELATIVE (Относительное атмосферное давление): относительное атмосферное давление в соответствии с высотой местности над уровнем моря.

Установка значения относительного атмосферного давления

4. Чтобы узнать значение местного атмосферного давления над уровнем моря (т. е. относительного атмосферного давления в вашем местоположении), обратитесь к информации от местных метеослужб, представленной в интернете или других информационных источниках.
5. Удерживайте кнопку BARO (Давление) в течение 3 секунд, пока на экране не начнет мигать надпись ABSOLUTE (Абсолютное атмосферное давление) или RELATIVE (Относительное атмосферное давление).
6. Нажмите кнопку UP (Вверх) или DOWN (Вниз), чтобы перейти в режим RELATIVE (Относительное атмосферное давление).
7. Нажмите кнопку BARO (Давление) еще раз, и числовое значение для параметра RELATIVE (Относительное атмосферное давление) начнет мигать.
8. Установите необходимые значения при помощи кнопок UP (Вверх) и DOWN (Вниз).



9. Нажмите кнопку BARO (Давление), чтобы сохранить установленные значения и выйти из режима настройки.

ВНИМАНИЕ!

10. Значение относительного атмосферного давления по умолчанию составляет 1013 мбар/гПа (29,91 дюйма ртутного столба), что является средним значением атмосферного давления.
11. При изменении значения относительного атмосферного давления индикаторы прогноза погоды будут меняться вместе с ним.
12. Встроенный барометр отмечает изменения абсолютного атмосферного давления окружающей среды. На основании собранных данных рассчитывается прогноз погоды на ближайшие 12 часов. Поэтому индикаторы погоды будут меняться в соответствии с полученными значениями абсолютного атмосферного давления после первого часа работы прибора.
13. Относительное атмосферное давление рассчитывается исходя из высоты местности над уровнем моря, но будет меняться при изменении показателей абсолютного атмосферного давления после одного часа работы прибора.

24 Скорость и направление ветра

Информация о направлении ветра

Индикатор направления ветра	Значение
	Направление ветра в реальном времени
	Направление ветра за последние 5 минут (максимум 6 направлений)

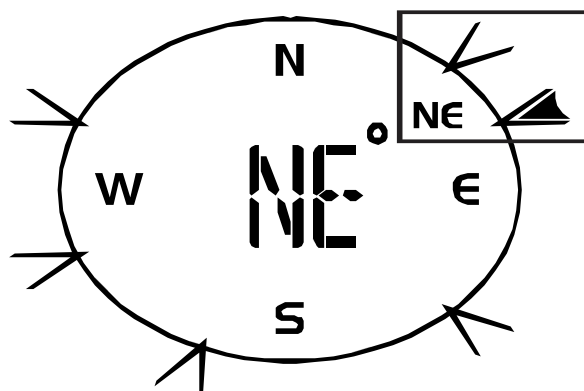

Выберите режим отображения

Нажмите кнопку WIND (Ветер) несколько раз, пока не отобразится нужное значение:

- **AVERAGE** (Среднее): среднее значение на основании всех значений скорости ветра, зарегистрированных за предыдущие 30 секунд

- **GUST** (Порыв ветра): максимальная скорость порывов ветра, зафиксированная с момента последнего вывода значений

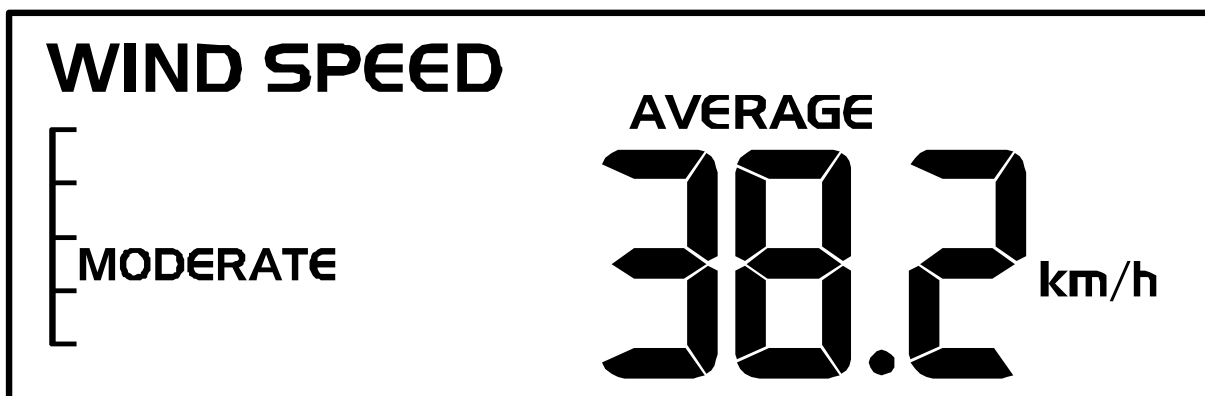

Сила ветра — показатель, который позволяет получить емкую информацию о текущих характеристиках ветра и отображается на экране с помощью серии текстовых сообщений:

Сила ветра	СЛАБЫЙ	УМЕРЕННЫЙ	СИЛЬНЫЙ	ШТОРМ
Скорость	1–19 км/ч	20–49 км/ч	50–88 км/ч	> 88 км/ч

Выбор единицы измерения скорости ветра

1. Нажмите и удерживайте кнопку WIND (Ветер) в течение 3 секунд для входа в меню настройки.
2. При помощи кнопки UP (Вверх) или DOWN (Вниз) выберите единицы измерения: mph (мили в час) / m/s (метры в секунду) / km/h (километры в час) / knots (узлы).
3. Нажмите кнопку WIND (Ветер), чтобы сохранить установленные значения и выйти из режима настройки.

25 Шкала Бофорта

Шкала Бофорта — шкала, принятая Всемирной метеорологической организацией для измерения скорости ветра от 0 (слабый) до 12 (ураган) баллов.

Значение шкалы Бофорта	Описание	Скорость
0	штиль	< 1 км/ч < 1 мили/ч < 1 узла < 0,3 м/с
1	легкий ветерок	1,1–5,5 км/ч 1–3 мили/ч 1–3 узла 0,3–1,5 м/с
2	легкий бриз	5,6–11 км/ч 4–7 миль/ч 1–3 узла 0,3–1,5 м/с
3	слабый бриз	12–19 км/ч 8–12 миль/ч 7–10 узлов 3,5–5,4 м/с
4	умеренный бриз	20–28 км/ч 13–17 миль/ч 11–16 узлов 5,5–7,9 м/с
5	свежий бриз	29–38 км/ч 18–24 мили/ч 17–21 узел 8,0–10,7 м/с
6	сильная буря	39–49 км/ч 25–30 миль/ч 22–27 узлов 10,8–13,8 м/с
7	сильный ветер	50–61 км/ч 31–38 миль/ч 28–33 узла 13,9–17,1 м/с

8	буря	62–74 км/ч 39–46 миль/ч 34–40 узлов 17,2–20,7 м/с
9	сильная буря	75–88 км/ч 47–54 мили/ч 41–47 узлов 20,8–24,4 м/с
10	полная буря	89–102 км/ч 55–63 мили/ч 48–55 узлов 24,5–28,4 м/с
11	шторм	103–117 км/ч 64–73 мили/ч 56–63 узла 28,5–32,6 м/с
12	ураган	≥ 118 км/ч ≥ 74 мили/ч ≥ 64 узла 32,7 м/с

26 Коэффициент охлаждения ветром

Нажимайте кнопку INDEX (Индекс), пока на экране не отобразится надпись WIND CHILL (Коэффициент охлаждения ветром).

Внимание!

Коэффициент охлаждения ветром — параметр, основанный на совокупности эффектов температуры и скорости ветра. Отображаемый коэффициент рассчитывается исключительно на основании данных температуры и скорости ветра, полученных с внешнего датчика.

27 Ощущаемая температура

Индекс ощущаемой температуры определяет температуру, которую фактически ощущают люди на улице. Это отражение таких совокупных факторов, как коэффициент охлаждения ветром (18 °C/64 °F или ниже) и индекс тепловой нагрузки (26 °C/78 °F или выше). При температуре от 18 до 26 °C (от 64 до 78 °F), когда и ветер, и влажность оказывают меньшее влияние на температуру, фактическая температура наружного воздуха отображается как ощущаемая.

Следующий график иллюстрирует возрастающую опасность для человеческого организма при увеличении индекса тепловой нагрузки или коэффициента охлаждения ветром.



Рис. 5: Пропорциональность индекса тепловой нагрузки и коэффициента охлаждения ветром.

28 Индекс тепловой нагрузки

Нажмите кнопку INDEX (Индекс) несколько раз, пока на экране не отобразится надпись HEAT INDEX (Индекс тепловой нагрузки).

Индекс тепловой нагрузки	Предупреждение	Значение
Свыше 55 °C (свыше 130 °F)	Чрезвычайно опасно	Большой риск обезвоживания и/или солнечного удара
41–54 °C (106–129 °F)	Опасность	Большая вероятность теплового удара
33–40 °C (91–105 °F)	Предельная осторожность!	Вероятность обезвоживания
27–32 °C	Внимание	Вероятность теплового удара

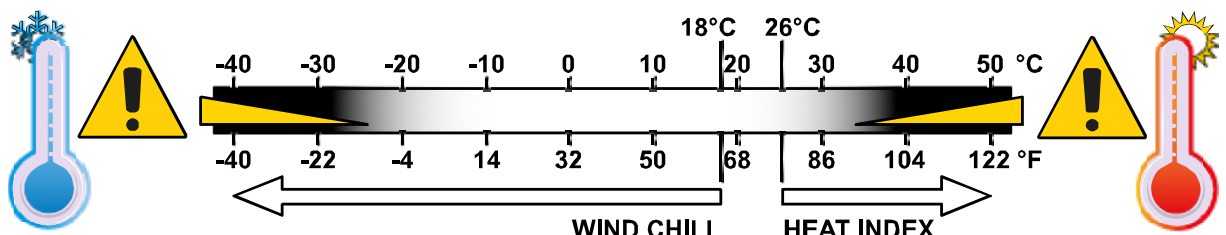
Примечание:

Воспринимаемая температура — показатель, рассчитанный исходя из совокупного воздействия температуры и влажности на организм человека. Индекс тепловой нагрузки рассчитывается только в том случае, если температура в помещении превышает 27 °C (80 °F). Воспринимаемая температура рассчитывается исключительно на основании данных температуры и влажности, полученных с внешнего датчика.

29 Точка росы

Нажмите кнопку INDEX (Индекс) несколько раз, пока на экране не отобразится значение точки росы (DEW POINT).

Внимание!

Точка росы — это температура, ниже которой водяной пар при постоянном атмосферном давлении конденсируется в жидкость с той же скоростью, с которой он испаряется. Конденсированная жидкость называется росой, когда она образуется на твердой поверхности. Точка росы рассчитывается основным блоком исходя из значений температуры и влажности в помещении.

30 Запись изменений за последние 24 часа

Основной блок автоматически записывает и отображает сохраненные данные за последние 24 часа.

1. Нажмите кнопку HISTORY (История) для просмотра сохраненных данных за последний час.
2. Нажмите несколько раз кнопку HISTORY (История) для последовательного вывода сохраненных значений за последние часы.

31 Данные о погоде MAX/MIN (макс./мин. сохраненные значения)

Основной блок сохраняет данные о погоде MAX/MIN (максимальные/минимальные сохраненные значения) до тех пор, пока эти значения не будут сброшены вручную. Чтобы отобразить максимальные/минимальные значения:

1. Нажимайте на кнопку MAX/MIN (Макс./Мин. значения), чтобы сохраненные значения отображались одно за другим.
2. Последовательность отображения: Максимальная температура на улице > Минимальная температура на улице > Максимальная влажность на улице > Минимальная влажность на улице > Максимальная температура в помещении > Минимальная температура в помещении > Максимальная влажность в помещении > Минимальная влажность в помещении > Максимальный коэффициент охлаждения ветром на улице > Минимальный коэффициент охлаждения ветром на улице > Максимальное значение индекса тепловой нагрузки на улице > Минимальное значение индекса тепловой нагрузки на улице > Максимальное значение точки росы в помещении > Минимальное значение точки росы в помещении > Максимальное давление > Минимальное давление > Максимальное среднее значение > Максимальное значение порывов ветра > Максимальное количество осадков.
3. Нажмите и удерживайте кнопку MAX/MIN (Макс./Мин. значения) в течение 2 секунд, чтобы удалить все сохраненные значения.

32 Настройка яркости экрана

Яркость экрана зависит от настраиваемой подсветки и регулируется в зависимости от условий общего освещения:

- Передвигайте переключатель **[HI/LO/AUTO]**, чтобы настроить яркость экрана. Порядок уровней яркости: яркий **[HI]** > темный **[LO]** > автоматическая настройка **[AUTO]**
- В режиме **[AUTO]** яркость экрана регулируется автоматически в соответствии с окружающей средой с помощью встроенного датчика уровня освещенности в верхней части корпуса.

ВНИМАНИЕ! Во время поиска сигнала RSS подсветка будет отключена. Во время работы от батареек подсветка также не работает, но может быть включена временно (режим энергосбережения).

- Во время работы от батареек нажмите кнопку ALARM/SNOOZE (Будильник/Сон), чтобы включить подсветку на 5 секунд.

33 Уход и хранение

- Перед чисткой отключите устройство от источника питания (выдерните штепсельную вилку из розетки или выньте батарейки)!
- Используйте для внешней очистки прибора сухую ткань. Не используйте чистящие средства во избежание повреждения электронных компонентов.

Чистка дождеприемника (водосточная воронка)

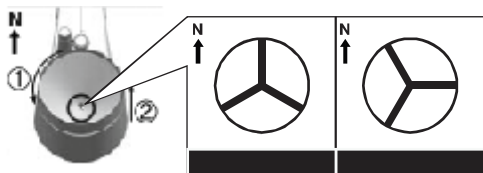

1. Поверните дождеприемник на 30° против часовой стрелки.
2. Аккуратно снимите дождеприемник
3. Очистите его и извлеките весь мусор и насекомых.
4. Дождитесь полного высыхания всех частей прибора и установите их на место.

Чистка термогигродатчика

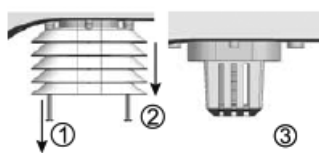

5. Открутите два винта в нижней части защитного экрана.
6. Осторожно снимите экран.
7. Тщательно удалите грязь и насекомых из корпуса датчика.

Внимание!

Защитный экран состоит из нескольких частей, вставленных друг в друга. Две нижние части закрыты. Не меняйте порядок установки частей устройства! Не допускайте попадания влаги внутрь прибора!

- Очистите защитный экран водой, удалите грязь и насекомых.
- После того как все части прибора полностью высохнут, установите их на место.

34 Утилизация



Выполняйте утилизацию упаковочных материалов по их типам. Информацию по правильной утилизации можно получить в коммунальной службе утилизации или в отделе по защите окружающей среды.



Не выбрасывайте электроприборы вместе с бытовыми отходами!

Согласно Европейской директиве 2012/19/ЕС по отслужившим свой срок электрическим и электронным приборам и по их переработке, отслужившие свой срок электрические приборы должны отдельно собираться и подвергаться повторной переработке в соответствии с нормативами по защите окружающей среды.



Аккумуляторы и перезаряжаемые батареи нельзя выбрасывать вместе с бытовыми отходами. Не выбрасывайте батарейки и аккумуляторы вместе с бытовыми отходами. В соответствии с законодательными требованиями их необходимо сдавать в пункты приема использованных элементов питания и аккумуляторов. Вы можете бесплатно сдать использованные элементы питания в нашем магазине или подходящих местах рядом с вами (например, в торговых точках или пунктах приема).

На элементах питания и аккумуляторах изображен перечеркнутый контейнер, а также указано содержащееся ядовитое вещество. «Cd»: элемент питания содержит кадмий, «Hg»: элемент питания содержит ртуть, «Pb»: элемент питания содержит свинец.



Cd¹



Hg²



Pb³

35 Технические характеристики

Источник питания	Сетевой адаптер переменного тока, 5 В, 600 мА Тип: НХ075-0500600-АВ
Резервная система батареек	батарейки типа ААА/LR03, 1,5 В, – 3 шт.
Диапазон значений температуры	от –5 до 50 °С
Размеры	202 x 138 x 38 мм
Вес	530 г

Таблица 1: Основной блок

Батарейки	батарейки типа ААА/LR03, 1,5 В, – 3 шт.
Частота передачи радиосигнала	868 МГц
Радиус передачи радиосигнала	150 м
Максимальная мощность передачи	< 25 мВт
Диапазон значений температуры	от –40 до 80 °С
Диапазон значений давления	от 540 до 1100 гПа
Диапазон значений влажности	от 20 до 90%
Чувствительность значений влажности	1%
Диапазон измерения количества осадков	от 0 до 9999 мм (от 0 до 393,7 дюйма)
Диапазон измерения скорости ветра	0–112 миль/ч, 50 м/с, 180 км/ч, 97 узлов
Размеры	343,5 x 393,5 x 136 мм
Вес	673 г

Таблица 2: Мультидатчик

36 Гарантия

Стандартный гарантийный срок составляет 2 года, начиная со дня покупки. Чтобы воспользоваться расширенной гарантией, необходимо зарегистрироваться на нашем сайте.



Подробные условия гарантии, информацию о расширенной гарантии и о наших сервисных центрах можно получить на нашем сайте www.bresser.de/warranty_terms

37 Сертификат соответствия ЕС



Настоящим Bresser GmbH подтверждает соответствие данного изделия 7002550000000 нормативным требованиям Европейской директивы: 2014/53/EU. С полным текстом Сертификата соответствия ЕС можно ознакомиться по ссылке: www.bresser.de/download/7002550000000/CE/7002550000000_CE.pdf

Bresser GmbH
Gutenbergstraße 2
46414 Rhede · Germany
www.bresser.de

    @BresserEurope

