

BRESSER® Weather Center 5-in-1 Colour

Art. No. 7002520 000 000



Station météo avec multicapteur sans fil

FR **MODE D'EMPLOI**

Fig. 1



(FR) MODE D'EMPLOI 4
GARANTIE ET SERVICE 11

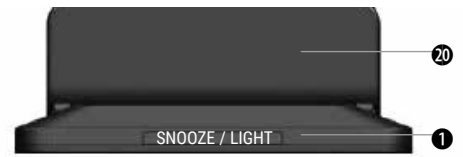

Fig. 2



Fig. 3

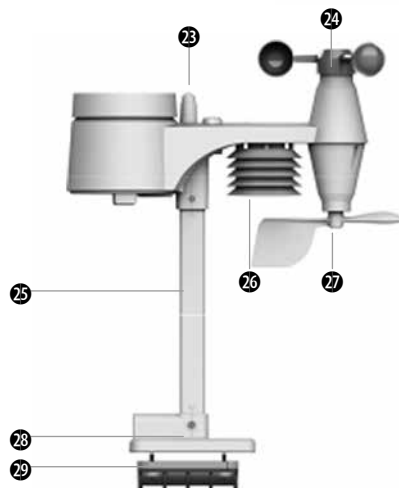
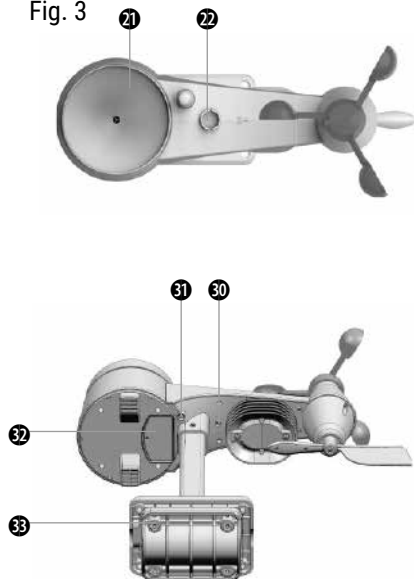

Fig. 4

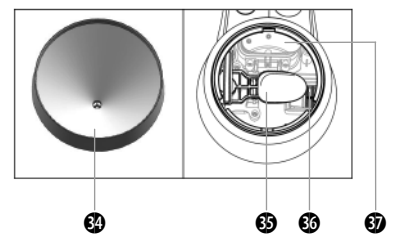

Fig. 5

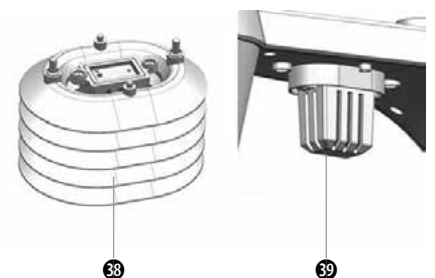

Fig. 6

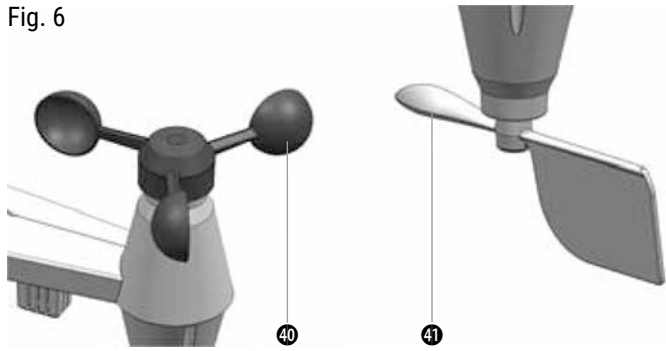

Fig. 13

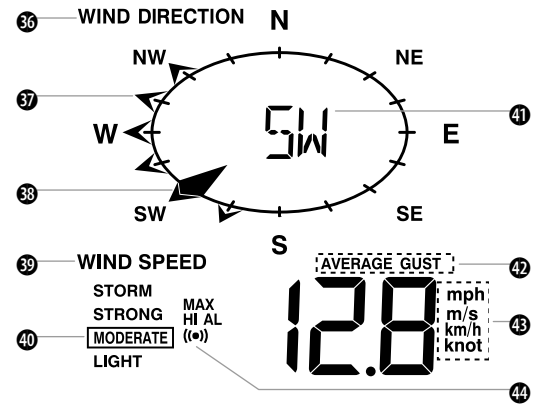

Fig. 7



Fig. 14



Fig. 8

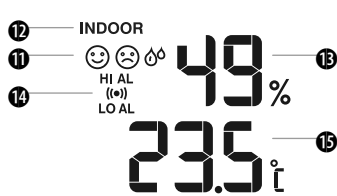

Fig. 15

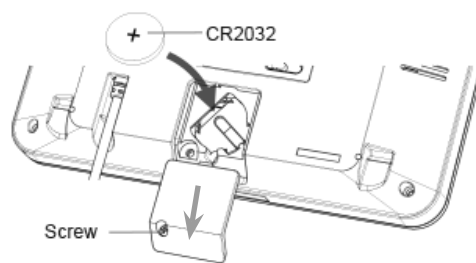

Fig. 16

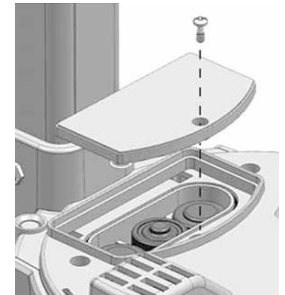

Fig. 9

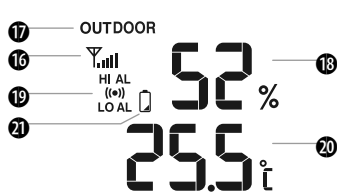

Fig. 17/18

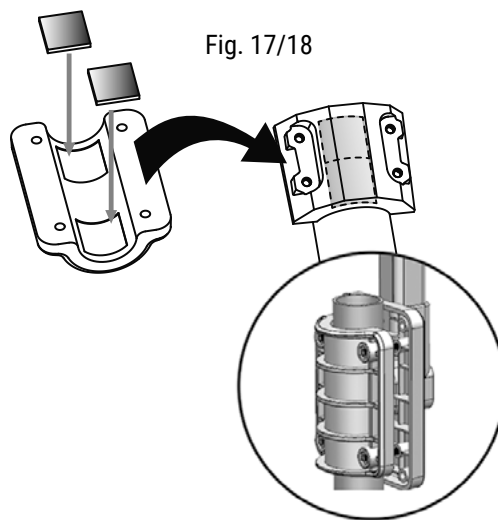

Fig. 10

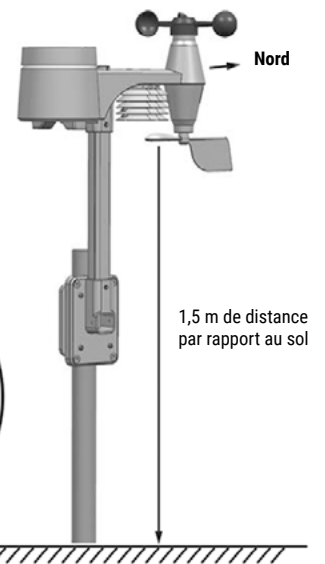

Fig. 11

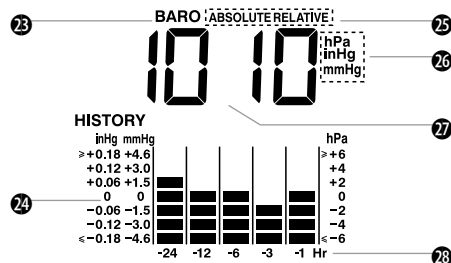

Fig. 19



Fig. 20



Fig. 12

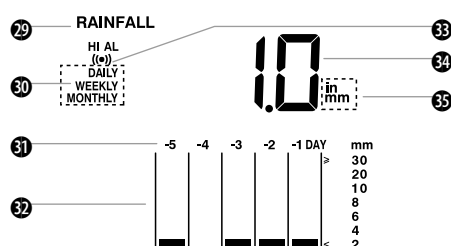

A PROPOS DE CE MANUEL

 Le présent mode d'emploi doit être considéré comme faisant partie intégrante de l'appareil. Avant d'utiliser l'appareil, veuillez lire attentivement les consignes de sécurité et le mode d'emploi. Conservez celui-ci afin de pouvoir le réutiliser ultérieurement le cas échéant. En cas de revente ou de cession de l'appareil, le mode d'emploi doit être remis à tout propriétaire ou utilisateur suivant du produit.

Ce produit est exclusivement destiné pour un usage privé. Il a été conçu comme un média électronique capable d'utiliser des services multimédias.

CONSIGNES GÉNÉRALES DE SÉCURITÉ

DANGER !

Maintenez les enfants éloignés des matériaux d'emballage (sacs plastiques, bandes en caoutchouc, etc.) ! RISQUE D'ETOUFFEMENT !

RISQUE D'ELECTROCUTION !

Cet appareil contient des pièces électroniques raccordées à une source d'alimentation électrique (par bloc d'alimentation et/ou batteries). L'utilisation de l'appareil doit se faire exclusivement comme décrit dans ce manuel, faute de quoi un RISQUE D'ELECTROCUTION peut exister !

RISQUE DE BLESSURE !

L'écoulement de l'électrolyte d'une batterie peut entraîner des blessures par brûlure due à l'acidité du produit ! Evitez tout contact de l'électrolyte avec la peau, les yeux et les muqueuses. En cas de contact avec l'acide, rincez abondamment et immédiatement les parties du corps concernées en utilisant de l'eau claire et consultez un médecin dans les meilleurs délais.

RISQUE D'EXPLOSION / D'INCENDIE !

Ne pas exposer l'appareil à des températures trop élevées. N'utilisez que les batteries conseillées. L'appareil et les batteries ne doivent pas être court-circuitées ou jeter dans le feu ! Toute surchauffe ou manipulation inappropriée peut déclencher courts-circuits, incendies voire conduire à des explosions !

! REMARQUE !

Ne pas démonter l'appareil ! En cas de défaut, veuillez vous adresser à votre revendeur spécialisé. Celui-ci prendra contact avec le service client pour, éventuellement, envoyer l'appareil en réparation.

Ne plongez jamais l'appareil dans de l'eau.

N'exposez jamais l'appareil à des coups ou à des chocs importants, à la poussière, à des températures élevées constantes ou à de l'humidité extrême. Cela pourrait entraîner des dysfonctionnements, des courts-circuits ou endommager les piles ou les composants.

N'utilisez que les batteries conseillées. Remplacez toujours les batteries trop faibles ou usées par un jeu complet de nouvelles batteries disposant de toute sa capacité. N'utilisez pas de batteries de marques, de types ou de capacités différentes. Les batteries doivent être enlevées de l'appareil lorsque celui-ci est destiné à ne pas être utilisé pendant un certain temps !

Le fabricant récuse toute responsabilité en cas de dommage résultant d'une alimentation électrique inappropriée due à des batteries mal insérées !









VOLUME DE LIVRAISON (graph. 1)

Station de base (A), socle pour la station de base (B), capteur extérieur (C), matériau de montage (D), adaptateur secteur (E), 1x pile bouton CR2032, mode d'emploi

Piles nécessaires (non incluses à la livraison) :
3 piles AA (1,5 V)

APERÇU DES PIÈCES

Appareil de base (fig. 2)

- | | |
|--|--|
| 1. Touche SNOOZE/LIGHT | 2. Touche HISTORY |
| 3. Touche MAX/MIN | 4. Touche  |
| 5. Touche  | 6. Touche  |
| 7. Touche INDEX | 8. Touche  |
| 9. Touche  | 10. Touche  |
| 11. Touche  | 12. Touche  |
| 13. Interrupteur à glissière °C/°F | 14. Touche RRC |
| 15. Touche SCAN | 16. Bouton RESET |
| 17. Compartiment à piles | 18. Témoin lumineux |
| 19. Écran LCD avec rétroéclairage | |
| 20. Pied | |
| 21. Interrupteur à glissière OFF/LO/HI | |
| 22. Touche LOOP | |
| 23. Touche RAINBOW | |
| 24. Touche OUTDOOR TEMP | |
| 25. Prise de connexion CC | |

Capteur extérieur 5-en-1 (fig. 3)

- | | |
|--|-------------------------------|
| 21. Collecteur de pluie (entonnoir) | |
| 22. Nivellement sphérique | 23. Antenne |
| 24. Anémomètre | 25. Tige de montage verticale |
| 26. Embout à lamelles | 27. Girouette |
| 28. Support | 29. Bride d'attache |
| 30. Témoin de fonctionnement rouge | 31. Touche RESET |
| 32. Couverture du compartiment à piles | 33. Vis de montage |

Pièces détachées du capteur extérieur

Pluviomètre (fig. 4)

- | | |
|-------------------------------------|----------------------|
| 34. Bac de récupération (entonnoir) | 35. Auget basculant |
| 36. Système d'évacuation | 37. Capteur de pluie |

Capteur de température et d'hygrométrie (fig. 5)

- | | |
|--|--|
| 38. Embout à lamelles/protection des lamelles | |
| 39. Boîtier du capteur (capteur de température et d'hygrométrie) | |

Capteur de vent (fig. 6)

- | | |
|----------------|---------------|
| 40. Anémomètre | 41. Girouette |
|----------------|---------------|

AFFICHAGE À L'ÉCRAN

Heure / calendrier (fig. 7)

- | | |
|--|---|
| 1. Affichage de MAX/MIN et des données antérieures (PREVIOUS DATA) | |
| 2. Indication de charge des piles de la station de base | |
| 3. Heure | 4. Alerte au gel marche |
| 5. Puissance du signal radio | 6. Heure d'été/heure d'hiver (DST) marche |
| 7. Jour de la semaine | 8. Réveil marche |
| 9. Jour | 10. Mois |

Température intérieure et hygrométrie (fig. 8)

- | | |
|--|---|
| 11. Indicateur du climat ambiant | 12. Info concernant l'affichage intérieur |
| 13. Hygrométrie (à l'intérieur) | |
| 14. Réglage des valeurs maximales/minimales (HI AL/LO AL) et alarme marche | |
| 15. Température intérieure | |

Température extérieure et hygrométrie (fig. 9)

- | | |
|--|--|
| 16. Force du signal du capteur extérieur | |
| 17. Info concernant l'affichage extérieur | |
| 18. Hygrométrie (à l'extérieur) | |
| 19. Réglage des valeurs maximales/minimales (HI AL/LO AL) et alarme marche | |
| 20. Température extérieure | |
| 21. Indication de charge des piles du capteur extérieur | |

Tendance météo (fig. 10)

- | |
|----------------------------------|
| 22. Symbole de la tendance météo |
|----------------------------------|

Baromètre (fig. 11)

- 23. Info concernant l'affichage du baromètre
- 24. Histogramme
- 25. Hygrométrie absolue/relative (ABSOLUTE/RELATIVE)
- 26. Unité de mesure pour la pression atmosphérique (hPa, inHg, mmHg)
- 27. Valeur mesurée pour la pression atmosphérique
- 28. Valeurs mesurées par heure

Précipitations (fig. 12)

- 29. Info concernant l'affichage des précipitations
- 30. Information concernant la plage de temps
- 31. Valeurs mesurées pendant la journée
- 32. Histogramme
- 33. Réglage de la valeur maximale (HI AL) et alarme marche
- 34. Quantité actuelle des précipitations
- 35. Unité de mesure des précipitations (in, mm)

Direction/vitesse du vent (fig. 13)

- 36. Info concernant l'affichage de la direction du vent
- 37. Direction(s) du vent durant l'heure passée
- 38. Direction actuelle du vent
- 39. Info concernant la vitesse du vent
- 40. Conditions de vent
- 41. Direction actuelle du vent
- 42. Vitesse moyenne du vent (AVERAGE) et rafales (GUST)
- 43. Unité de mesure de la vitesse du vent (mph, m/s, km/h, knots)
- 44. Réglage de la valeur maximale (HI AL) et alarme marche

Température ressentie / indice de température / point de rosée (fig. 14)

- 45. Info concernant l'affichage de la température ressentie (WIND CHILL), l'indice de température (HEAT INDEX) ou le point de rosée (INDOOR DEWPOINT)
- 46. Valeur pour la température ressentie, l'indice de température ou le point de rosée

AVANT LA MISE EN SERVICE**! IMPORTANT !**

1. Commencez par placer les piles dans la station de base avant de mettre en service le capteur extérieur.
2. Placez la station de base le plus près possible du capteur extérieur.
3. Utilisez le capteur extérieur et l'unité principale à l'intérieur de la zone effective de transmission.

Lors d'un changement de piles, retirez toujours aussi bien les piles du capteur extérieur que celles de la station de base et placez-y de nouvelles dans le bon ordre pour que la connexion sans fil puisse à nouveau se faire. Si vous ne changez par exemple que les piles du capteur extérieur, le signal ne pourra pas être capté ou seulement de façon incorrecte.

N'oubliez pas que la portée réelle dépend des matériaux de construction des bâtiments ainsi que de la position de l'unité de base et du capteur extérieur. Des influences extérieures (divers émetteurs radio et d'autres sources parasites) peuvent réduire fortement la distance possible. Dans de tels cas, nous recommandons de choisir d'autres emplacements aussi bien pour l'appareil de base que pour les capteurs extérieurs. Quelquefois il suffit de les déplacer de quelques centimètres !

ALIMENTATION EN COURANT**Station de base (Fig. 15)**

1. Insérez la fiche DC dans la prise de raccordement de l'appareil.
2. Une fois les piles insérées, tous les segments d'affichage apparaissent brièvement à l'écran avant que la réception du signal horaire commence.
3. Après 8 secondes environ, l'horloge radio commence à rechercher le signal horaire.

Installation des piles de sauvegarde (optionnel)

1. Ouvrez avec précaution le couvercle du logement des piles.
2. Placez les pile bouton CR2032 en respectant la polarité indiquée.
3. Refermez le logement des piles.

! REMARQUE !

1. Si, une fois les piles insérées, aucun affichage n'apparaissait à l'écran, appuyez sur le bouton RESET à l'aide d'un objet pointu.
2. Il arrive parfois que le signal radio ne puisse pas tout de suite être capté à cause de mauvaises conditions météo.

Capteur extérieur (Fig. 16)

1. Ouvrez avec précaution le couvercle du logement des piles.
2. Placez 3 piles (type AA, 1,5 V) en respectant la polarité indiquée.
3. Refermez le logement des piles.

! REMARQUE !

1. Assurez-vous que la bague d'étanchéité est placée avec précision autour du compartiment à piles afin d'éviter toute infiltration d'eau.
2. Le témoin rouge clignote maintenant toutes les 12 secondes.

Affichage « Pile épuisée »

Lorsqu'il est temps de changer les piles, un indicateur  s'affiche soit à côté de l'heure (piles de la station de base) soit à côté de la température extérieure (piles du capteur extérieur).

MONTAGE**Capteur extérieur (fig. 17-20)**

Montez le capteur extérieur sans fil 5-en-1 à un endroit facilement accessible sans obstacles au-dessus ou bien à proximité du capteur afin d'assurer une mesure correcte de la pluviométrie et du vent. Installez le capteur avec l'anémomètre en direction du nord afin d'assurer la bonne orientation du drapeau de direction du vent.

Fixez la tige de montage et le support (inclus à la livraison) à un poteau ou à une tige. La distance avec le sol devrait être d'au moins 1,5 m.

Fig. 17/18: Montage à une tige (diamètre du tube : environ 25-33 mm (environ 1"-1.3")).

Fig. 19: Montage à une rambarde.

Fig. 20: Nivelles sphérique

Instructions de montage :

1. Montez le capteur extérieur sans fil 5-en-1 à une distance d'au moins 1,5 m du sol afin d'assurer une mesure correcte du vent.
2. Choisissez un espace libre à une distance de 150 m au maximum de la station de base.
3. Lors de la fixation du capteur extérieur, veillez à un alignement le plus horizontal possible. Pour cela, utilisez la nivelles sphérique intégrée dans la partie supérieure du capteur.
4. Installez le capteur avec l'anémomètre en direction du nord afin d'assurer la bonne orientation de la girouette.

Station de base (fig. 21)

Fig. 21



La station de base a été conçue pour être placée sur une table ou pour être montée contre un mur.





Placez le pied avec les broches dans les encoches prévues à cet effet sur le dessous de la station de base.

Pour le montage mural, vous trouverez en haut à l'arrière une encoche triangulaire permettant d'accrocher au mur la station de base à l'aide d'une vis murale (non incluse à la livraison).

RÉCEPTION DES VALEURS DE MESURE ET DU SIGNAL DE TEMPS

Dès que vous avez placé les piles dans le capteur extérieur, ce dernier commence à transmettre les valeurs de mesure à des intervalles d'environ 45 secondes. Une fois les piles insérées l'appareil de base, lui aussi, commence à rechercher le signal radio du capteur extérieur pendant environ 3 minutes. Quand la réception s'est établie, la température extérieure s'affiche à l'écran. L'appareil de base actualise les valeurs de mesure à des intervalles de 45 secondes environ.

Ensuite, l'appareil de base essaye de capter le signal radio DCF, le signal de réception  clignote. Quand, après 3 à 5 minutes, le signal de temps a bien été capté, l'heure actuelle et la date s'affichent à l'écran. Le signal de réception s'affiche maintenant durablement à l'écran. Tous les jours à 2 h 05 (MEZ), la date et l'heure sont automatiquement actualisées sur l'appareil de base.

Symbole				
Intensité du signal	pas de signal	signal faible	signal normal	signal excellent

Raccordement manuel après un changement de piles

Lorsque vous changez les piles du capteur extérieur, il vous faut effectuer la connexion manuellement.

1. Changez les piles.
2. Appuyez sur la touche SCAN pendant environ 2 secondes.
3. Appuyez sur la touche RESET du capteur.

! REMARQUE !

1. Appuyer sur la touche RESET au bas du capteur génère un nouveau code pour le processus de connexion.
2. Éliminez toujours les piles usagées d'une manière qui préserve l'environnement.

NETTOYAGE DES DONNÉES





Lors de la mise en place du capteur extérieur, il se peut que le capteur se déclenche. Cela peut entraîner des mesures erronées pour la pluviométrie et le vent. Dans ce cas, il convient de supprimer les valeurs erronées. Pour cela, cependant, il n'est pas nécessaire d'effectuer une réinitialisation et de rétablir la connexion.

Appuyez tout simplement sur la touche HISTORY pendant environ 10 secondes. Cela effacera toutes les données de mesure antérieures.

RÉGLAGE DE L'HEURE

La station de base se règle automatiquement sur le signal horaire capté. Pour régler manuellement l'heure /la date, commencez par désactiver la réception du signal horaire en appuyant sur la touche RCC pendant 8 secondes environ.

Réglage manuel de l'heure

1. Appuyez pendant environ 2 secondes sur la touche  jusqu'à ce que l'affichage „12 or 24Hr” se mette à clignoter.
2. Appuyez sur la touche  ou la touche  afin de régler le mode souhaité, puis appuyez sur la touche  afin de passer à l'étape suivante.
3. Procédez de la même façon pour le réglage, des heures, des minutes, des secondes, de l'année, du mois, du jour, du décalage horaire, de la langue et de l'heure d'été/d'hiver.

! REMARQUE !

1. La station de base ferme automatiquement le mode de réglage lorsque aucune touche n'a été actionnée pendant 60 secondes.
2. Le décalage horaire peut être réglé entre -23 et +23 heures.
3. Il est possible de choisir comme langue l'anglais (EN), le français (FR), l'allemand (DE), l'espagnol (ES) et l'italien (IT).
4. L'heure d'été/d'hiver est réglée en usine sur automatique(auto). La montre est programmée de façon à passer automatiquement à l'horaire d'été ou l'horaire d'hiver. L'utilisateur peut désactiver cette fonction (OFF).

Désactivation/activation de la réception du signal horaire (fig. 12)

1. Appuyez pendant environ 8 secondes sur la touche RCC afin de désactiver la réception du signal horaire.
2. Appuyez à nouveau pendant environ 8 secondes sur la touche RCC afin d'activer à nouveau la réception du signal horaire.

Fig. 22



RÉGLAGE DU RÉVEIL

Allumer/éteindre le réveil (et l'alerte au gel) (fig. 13)





1. Appuyez sur la touche  afin d'afficher l'heure de réveil.
2. Appuyez deux fois sur la touche  afin d'activer l'heure de réveil.
3. Appuyez trois fois sur la touche  afin d'activer l'heure de réveil avec alerte au gel.
4. Afin de désactiver le réveil et l'alerte au gel, appuyez autant de fois que nécessaire sur la touche  jusqu'à ce que les symboles d'alarme ne s'affichent plus.





Fig. 23



! REMARQUE !

1. Lorsque le réveil sonne, vous pouvez appuyer sur la touche SNOOZE/LIGHT afin d'interrompre la sonnerie. Le réveil sonnera à nouveau 5 minutes plus tard.
2. Si vous appuyez sur la touche  pendant que le réveil sonne cela désactive l'alarme jusqu'à ce que l'heure de réveil réglée soit de nouveau atteinte.

Réglage du réveil

1. Appuyez pendant environ 2 secondes sur la touche  afin de passer au mode de réglage. Le champ des heures clignote.
2. Appuyez sur la touche  ou la touche  afin de régler la valeur souhaitée, puis appuyez sur la touche  afin de passer au champ des minutes.
3. Répétez l'étape 2 pour l'entrée des minutes avant d'appuyer sur la touche  afin de quitter le mode de réglage.

! REMARQUE !

Appuyez deux fois sur la touche  pendant que la fonction de réveil est désactivée afin d'activer la préalarme liée à la température (alerte au gel). Le réveil sonne 30 minutes plus tôt si la température descend en dessous de -3 °C.

AFFICHAGE DE LA TENDANCE MÉTÉO

Cette station météo dispose d'un capteur de pression atmosphérique intégré ainsi que d'un logiciel qui, à partir des valeurs obtenues, calcule une tendance météo pour les 12 heures suivantes et qui l'affiche alors de façon graphique à l'écran.

Fig. 24

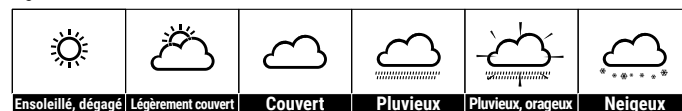

! REMARQUE !

1. La précision d'une tendance météo normale, reposant sur des valeurs de pression atmosphérique, est de 70-75 %.
2. La tendance météo se rapporte aux 12 heures à venir et peut ainsi ne pas refléter la situation météo actuelle.
3. La tendance météo « Neigeux » ne se fonde pas sur les valeurs de la pression atmosphérique mais sur les valeurs de la température extérieure. Dès que la température extérieure tombe en dessous de -3 °C (26 °F), la tendance météo annonce « Neigeux ».
4. L'icône  clignote sur l'écran lorsque la pluie commence.

PRESSION BAROMÉTRIQUE/ATMOSPHÉRIQUE



La pression atmosphérique est la pression créée à chaque endroit de la Terre par le poids de la couche d'air qui la surmonte. La pression atmosphérique est proportionnelle à la pression moyenne et elle diminue progressivement à mesure qu'on monte en hauteur. Les météorologues se servent de baromètres pour mesurer la pression atmosphérique. Étant donné que la météo dépend fortement des variations de la pression atmosphérique, il est possible d'obtenir une prévision météo à partir des variations de la pression atmosphérique mesurées.

Choix du mode d'affichage

- Appuyez pendant environ 2 secondes sur la touche  afin de passer au mode de réglage pour la pression atmosphérique.
- Appuyez sur la touche \wedge ou sur la touche \vee afin de choisir entre pression atmosphérique absolue et relative :

- ABSOLUTE: La pression atmosphérique absolue à votre emplacement actuel
- RELATIVE: La pression atmosphérique relative basée sur le niveau de la mer (mètres au-dessus du niveau de la mer)

Réglage de la pression atmosphérique relative

- Renseignez-vous auprès de votre service régional de météorologie, sur Internet ou consultez d'autres sources pour connaître la valeur de la pression atmosphérique au-dessus du niveau de la mer (ce qui correspond également à la pression atmosphérique relative de votre emplacement).
- Appuyez pendant 2 secondes environ sur la touche  jusqu'à ce que ABSOLUTE ou RELATIVE se mette à clignoter.
- Appuyez sur la touche \wedge ou la touche \vee afin de passer en mode RELATIVE.
- Appuyez à nouveau sur la touche , la valeur numérique pour RELATIVE se mette à clignoter.
- Appuyez sur la touche \wedge ou sur la touche \vee afin de modifier la valeur.
- Appuyez une dernière fois sur la touche  afin d'enregistrer les réglages et de quitter le mode de réglage.

! REMARQUE !

- La valeur pré-réglée pour la pression atmosphérique relative est de 1013 mbar/HPa (29,91 inHg) et est en rapport avec la valeur moyenne de la pression atmosphérique.
- Si vous modifiez la valeur de la pression atmosphérique relative, cela modifie également les affichages météo.
- Le baromètre intégré enregistre les modifications environnementales de la pression atmosphérique absolue. En se fondant sur les données collectées, il est ainsi possible d'élaborer un pronostic pour les conditions météo dans les 12 heures à venir. Pour cela, les indicateurs météo changent selon la pression atmosphérique absolue établie après seulement une heure de fonctionnement.
- La pression atmosphérique relative se fonde sur le niveau de la mer, cependant, elle aussi change en fonction de la pression atmosphérique absolue mesurée après une heure de fonctionnement.

Choisir l'unité de mesure pour le baromètre

Appuyez plusieurs fois sur la touche  jusqu'à ce que l'unité de mesure souhaitée s'affiche à l'écran : inHg, mmHg ou hPa.

TEMPÉRATURE & HYGROMÉTRIE

Indicateur du climat ambiant

L'indicateur du climat ambiant est établi d'après les valeurs actuelles de température intérieure et de pression atmosphérique et il est présenté de façon graphique.

Fig. 25

		
trop froid, trop sec	optimal	trop chaud, trop humide

! REMARQUE !

- L'indicateur de climat ambiant peut varier pour une même température lorsque l'hygrométrie est différente.
- En cas de températures en dessous de 0° C (32° F) ou au-dessus de

60° C (140° F) il n'est plus possible de donner d'informations climatiques.

PRÉCIPITATIONS

Choix du mode d'affichage

La station de base indique la quantité de pluie, en millimètres ou en pouces, en fonction des précipitations mesurées au cours de l'heure écoulée.

Appuyez plusieurs fois sur la touche  jusqu'à ce que l'intervalle de temps souhaité s'affiche à l'écran :

- RATE: Précipitations de l'heure passée
- DAILY: L'intégralité des précipitations du jour en cours, mesurées à partir de minuit
- WEEKLY: L'intégralité des précipitations de la semaine en cours
- MONTHLY: L'intégralité des précipitations du mois en cours

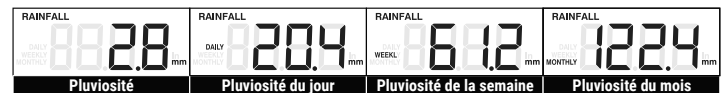

Fig. 26



! REMARQUE !

La pluviosité est actualisée toutes les 6 minutes, à chaque heure pile ainsi qu'après 6, 12, 18, 24, 30, 36, 42, 48 et 54 minutes après chaque heure pile.

Choisir l'unité de mesure pour les précipitations

- Appuyez pendant environ 2 secondes sur la touche  afin de passer au mode de réglage.
- Appuyez sur la touche \wedge ou sur la touche \vee afin de choisir entre mm (millimètres) ou in (pouces).
- Appuyez une dernière fois sur la touche  afin d'enregistrer les réglages et de quitter le mode de réglage.

VITESSE ET DIRECTION DU VENT

Consulter la direction du vent



Affichage de la direction du vent	Signification
	Vitesse actuelle du vent
	Directions du vent au cours des 5 dernières minutes (6 au max.)

Fig. 27



Choisir le mode d'affichage

Appuyez plusieurs fois sur la touche  jusqu'à ce que le taux souhaité s'affiche à l'écran :

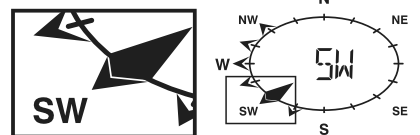
- AVERAGE: Vitesse moyenne du vent, calculée à partir de toutes les vitesses du vent mesurées au cours des 30 dernières secondes
- GUST: Rafale la plus forte mesurée depuis le dernier enregistrement



Un aperçu rapide des conditions de vent actuelles est présenté par les informations textuelles suivantes :

Condition du vent	léger (LIGHT)	moyen (MODERATE)	fort (STRONG)	violent (STORM)
Vitesse	2-6 mph 3-13 km/h	9-25 mph 14-41 km/h	26-54 mph 42-87 km/h	≥ 55 mph ≥ 88 km/h

Choisir l'unité de mesure pour la vitesse du vent

- Appuyez pendant environ 2 secondes sur la touche afin de passer au mode de réglage.
- Appuyez sur la touche \wedge ou sur la touche \vee afin de choisir entre mph (miles par heure), m/s (mètres par seconde), km/h (kilomètres par heure) ou knots (nœuds).
- Appuyez une dernière fois sur la touche afin d'enregistrer les réglages et de quitter le mode de réglage.

TEMPÉRATURE RESENTIE / INDICE DE TEMPÉRATURE / POINT DE ROSÉE

Consulter la température ressentie (WIND CHILL)

Appuyez plusieurs fois sur la touche INDEX jusqu'à ce que WIND CHILL (température ressentie) s'affiche à l'écran.

Consulter l'indice de température (HEAT INDEX)

Appuyez plusieurs fois sur la touche INDEX jusqu'à ce que HEAT INDEX (indice de température) s'affiche à l'écran.

Indice de température	Avertissement	Signification
27° C - 32° C (80° F - 90° F)	Prudence	Risque de coup de chaleur
33° C - 40° C (91° F - 105° F)	Grande prudence	Risque de déshydratation
41° C - 54° C (106° F - 129° F)	Danger	Coup de chaleur probable
≥ 55° C (≥ 130° F)	Grand danger	Risque extrême de déshydratation/de coup de chaleur

Consulter le point de rosée (DEW-POINT) pour l'intérieur

Appuyez plusieurs fois sur la touche INDEX jusqu'à ce que INDOOR DEWPOINT (point de rosée intérieur) s'affiche à l'écran.

! REMARQUE !

Le point de rosée est la température en dessous de laquelle, en cas de pression atmosphérique constante, la même quantité de vapeur d'eau qui s'évapore se condense à nouveau. L'eau condensée s'appelle rosée lorsqu'elle se forme sur une surface solide.

La température du point de rosée est calculée à partir de la température et de l'humidité de l'air mesurées à l'intérieur.

DONNÉES DE L'HISTORIQUE (TOUTES LES DONNÉES MESURÉES AU COURS DES 24 DERNIÈRES HEURES)

La station de base enregistre automatiquement et affiche toutes les données mesurées au cours des 24 dernières heures.

Appuyez sur la touche HISTORY pour que s'affichent toutes les données mesurées au cours des 24 dernières heures.

Exemple pour l'heure actuelle de 7 h 25 le 28 mars :

Appuyez plusieurs fois sur la touche HISTORY afin d'afficher les valeurs mesurées à 7 h 00, 6 h 00, 5 h 00, ..., 5 h 00 (le 27 mars), 6 h 00 (le 27 mars), 7 h 00 (le 27 mars).

Sur l'écran s'affichent les dernières valeurs pour la température intérieure et extérieure ainsi que l'humidité de l'air, la pression atmosphérique, la température ressentie, la vitesse du vent, les précipitations ainsi que l'heure et la date correspondantes.

SAUVEGARDE DES VALEURS MAX/MIN

- Appuyez sur la touche MAX/MIN afin d'afficher les valeurs maximales et minimales. L'ordre des valeurs affichées : Température extérieure max. > température extérieure min. > humidité de l'air extérieure max. > humidité de l'air min. (extérieur) > température intérieure max. > température extérieure min. > humidité de l'air max. (intérieur) > humidité de l'air min. (intérieur) > température ressentie max. (extérieur) > température ressentie min. (extérieur) > indice de température max. (extérieur) > indice de température min. (extérieur) > point de rosée max. (intérieur) > point de rosée min. (intérieur) > pression atmosphérique max. > pression atmosphérique min. > vitesse moyenne du vent max. > plus forte rafale max. > précipitations max.
- Appuyez pendant 2 secondes environ sur la touche MAX/MIN afin de réinitialiser toutes les valeurs minimales et maximales sauvegardées.

! REMARQUE !

Le moment affiché est celui où les valeurs maximales et minimales ont été atteintes.

ALERTE DE VALEUR MAXIMALE/MINIMALE

L'alerte de valeur maximale/minimale (HI/LO AL) vous permet de vous informer sur les changements des conditions météo. Une fois l'alerte activée, un signal d'alerte retentit et un témoin lumineux clignote dès qu'une valeur pré-réglée est atteinte. Zones assistées et types d'alerte :

Zone	Type d'alerte disponible
Température intérieure	HI AL / LO AL
Hygrométrie (à l'intérieur)	HI AL / LO AL
Température extérieure	HI AL / LO AL
Hygrométrie (à l'extérieur)	HI AL / LO AL
Précipitations	HI AL*
Vitesse du vent	HI AL

HI AL = alerte de valeur maximale | LO AL = alerte de valeur minimale

*Précipitations de la journée en cours depuis minuit

Réglage de l'alerte de valeur maximale/minimale (Fig. 29)

- Appuyez plusieurs fois sur la touche jusqu'à ce que le domaine souhaité s'affiche.
- Appuyez sur la touche \wedge ou sur la touche \vee afin de régler la valeur souhaitée.
- Appuyez à nouveau sur la touche afin de sauvegarder la valeur réglée et de passer au domaine suivant.

Fig. 29

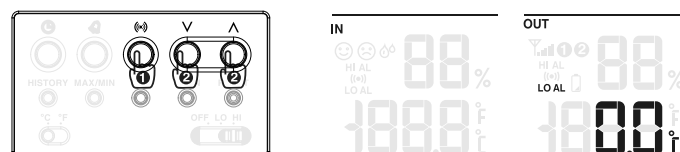

Allumer/éteindre l'alerte de valeur maximale/minimale (Fig. 30)

- Appuyez plusieurs fois sur la touche jusqu'à ce que le domaine souhaité s'affiche.
- Appuyez sur la touche afin d'activer ou de désactiver l'alerte.
- Appuyez à nouveau sur la touche afin de sauvegarder le réglage et de passer au domaine suivant.

Fig. 30



! REMARQUE !

1. La station de base ferme automatiquement le mode de réglage lorsque aucune touche n'a été actionnée pendant 5 secondes.
2. Lorsque l'alerte est déclenchée, l'affichage du domaine concerné clignote et l'alerte retentit pendant 2 minutes environ.
3. Lorsque l'alerte retentit, vous pouvez appuyer sur la touche SNOOZE/LIGHT afin de l'interrompre. Elle se remettra de nouveau en marche 5 minutes plus tard.
4. Si vous appuyez sur la touche  pendant que l'alerte retentit cela la désactive jusqu'à ce que la valeur spécifique soit de nouveau atteinte.

L'alerte s'éteint automatiquement après 2 minutes.

RÉCEPTION DU SIGNAL RADIO

Fig. 31

				
Pas de capteur	recherche du signal	signal fort	signal faible	signal perdu

Le signal radio du capteur extérieur 5-en-1 a une portée d'environ 150 m (champ de vision). Tout obstacle physique ou toute autre perturbation due à l'environnement peut entraîner une baisse du signal ou une interruption de la transmission.

Dans le cas d'une interruption totale de la transmission, nous recommandons de revoir l'orientation de la station de base ou du capteur extérieur.

ORIENTATION DU CAPTEUR VERS LE SUD

Le capteur extérieur est réglé par défaut pour une orientation vers le nord. Certains utilisateurs souhaitent cependant que l'aiguille pointe vers le sud, par exemple s'ils vivent dans l'hémisphère sud (p. ex. en Australie ou en Nouvelle-Zélande).





1. Installez le capteur extérieur de façon que la flèche imprimée sur le dessus pointe vers le sud (procédez sinon comme décrit au paragraphe « Montage »).
2. Appuyez pendant environ 8 secondes sur la touche  jusqu'à ce que les flèches à la partie supérieure de la rose des vents (hémisphère nord) clignotent.
3. Appuyez sur la touche  ou sur la touche  afin d'inverser l'orientation des flèches (hémisphère sud).

Fig. 32



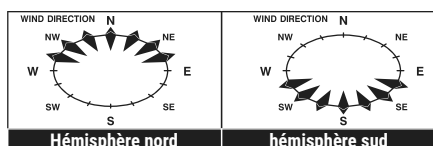

4. Appuyez une nouvelle fois sur la touche  afin d'enregistrer le réglage et de quitter le mode de réglage.

CHANGEMENT DE COULEUR DE L'AFFICHAGE À L'ÉCRAN

1. Appuyez sur la touche [LOOP] afin d'activer le changement automatique des couleurs. L'affichage à l'écran change continuellement d'une couleur à l'autre entre les 256 couleurs disponibles.
2. Appuyez à nouveau sur la touche [LOOP] afin de désactiver le changement automatique des couleurs. Appuyez plusieurs fois de suite sur la touche [RAINBOW] afin de choisir une couleur parmi les suivantes et la conserver durablement : blanc > rouge > orange > jaune > vert > bleu clair > bleu foncé > violet
3. Appuyez sur la touche [LOOP] afin de désactiver le changement des couleurs. Appuyez sur la touche [OUTDOOR TEMP] afin de régler la couleur de l'affichage en fonction de la température extérieure. La couleur de l'affichage change maintenant continuellement en fonction des valeurs du tableau suivant :

Plage de température	Couleur	Plage de température	Couleur
inférieure à -20.0° C	bleu foncé	16.1° e 20.0° C	orange 2
-19.9° e -11.0° C	bleu clair 1	20.1° e 24.0° C	orange 3
-10.9° e -5.0° C	bleu clair 2	24.1° e 28.0° C	rouge 1
-4.9° e -2.0° C	bleu clair 3	28.1° e 32.0° C	rouge 2
-1.9° e 1.0° C	blanche	32.1° e 36.0° C	rose 1
1.1° e 4.0° C	vert clair 1	36.1° e 40.0° C	rose 2
4.1° e 8.0° C	vert clair 2	40.1° e 45.0° C	mauve
8.1° e 12.0° C	jaune	supérieure à 45.1° C	grise
12.1° e 16.0° C	orange 1		

DÉPANNAGE

Problème/symptôme	Solution
Les valeurs mesurées pour les précipitations sont trop élevées ou absentes	1. Vérifier les arrivées et les évacuations du détecteur de pluie. Les nettoyer au besoin. 2. Vérifier que le capteur extérieur soit bien aligné horizontalement. L'aligner à nouveau au besoin.
Les valeurs mesurées pour la température et l'humidité de l'air sont trop élevées ou absentes	1. Contrôler l'embout à lamelles. Le nettoyer au besoin. 2. Contrôler le boîtier du capteur. Le nettoyer au besoin.
 et --- (pas de signal depuis 15 minutes)	1. Rapprocher la station de base et le capteur extérieur l'un de l'autre. 2. Assurez-vous que la station de base ne se trouve pas à proximité immédiate d'autres appareils électroniques qui pourraient perturber la liaison radio. (par exemple téléviseur, ordinateur, four à micro-ondes)
 et ER (pas de signal depuis 1 heure)	3. Si le problème persiste, effectuer une réinitialisation de la station de base et du capteur extérieur.

DONNÉES TECHNIQUES

Station de base	
Adaptateur secteur	AC 4.5V 300mA Type: HX0180450300A2E
Piles	1x pile bouton CR2032
Unités de mesure de la pression atmosphérique	hPa, inHg, mmHg
Plage de mesure de la pression atmosphérique	540 - 1100 hPa
Unités de mesure de la température	°C / °F
Plage de mesure de la température	-10° - 50° C
Plage de mesure de l'humidité de l'air	20% - 90%
Affichage de l'heure	HH:MM:SS
Formats de temps	12 ou 24 heures
Affichage de la date	JJ/MM/AA ou MM/JJ/AA

Capteur 5-en-1	
Piles	3 x AA, 1.5 V
Unités de mesure de la température	°C / °F
Plage de mesure de la température	-40° - 60° C

Plage de mesure de l'humidité de l'air	1% - 99%
Unités de mesure des précipitations	mm, inch
Plage de mesure des précipitations	0 - 9999 mm (0 - 393.7 inch)
Unités de mesure de la vitesse du vent	mph, m/s, km/h, knot
Plage de mesure de la vitesse du vent	0 - 112 mph, 0 - 50 m/s, 0 - 180 km/h, 0 - 97 knots
Affichages de la direction du vent	16

NETTOYAGE ET MAINTENANCE

Avant de nettoyer l'appareil, veuillez le couper de son alimentation électrique (enlevez les batteries) !

Ne nettoyez l'appareil que de l'extérieur en utilisant un chiffon sec. Ne pas utiliser de liquides de nettoyage, afin d'éviter d'endommager les parties électroniques.

Nettoyage du collecteur de pluie (entonnoir)

Fig. 33

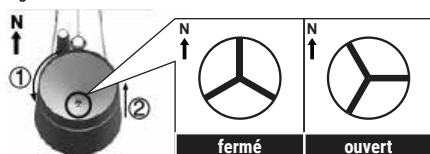

1. Tournez le collecteur à environ 30 ° dans le sens inverse des aiguilles d'une montre.
2. Retirez délicatement l'entonnoir vers le haut.
3. Nettoyez-le et éliminez saletés et insectes.
4. Remettez l'entonnoir en place une fois qu'il aura été entièrement nettoyé et séché.

Nettoyage du capteur thermo/hygro

Fig. 34

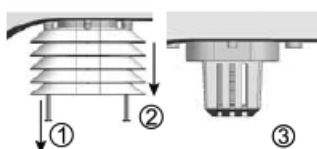

1. À l'aide d'un petit tournevis cruciforme, retirez les deux vis qui se trouvent sous le capteur.
2. Retirez délicatement l'embout à lamelles vers le bas.
3. Éliminez avec précaution saletés et insectes se trouvant dans le boîtier du capteur.

! REMARQUE !

L'embout à lamelles se compose de divers éléments enfichés les uns dans les autres. Les deux éléments inférieurs sont fermés. Ne changez pas cet ordre !

Il ne faut pas que le capteur à l'intérieur du boîtier entre en contact avec de l'eau !

4. Nettoyez les lamelles et éliminez saletés et insectes.
5. Remettez l'embout à lamelles en place une fois qu'il aura été entièrement nettoyé et séché.

ÉLIMINATION

 Éliminez l'emballage en triant les matériaux. Pour plus d'informations concernant les règles applicables en matière d'élimination de ce type de produits, veuillez vous adresser aux services communaux en charge de la gestion des déchets ou de l'environnement.

 Ne jamais éliminer les appareils électriques avec les ordures ménagères ! Conformément à la directive européenne 2002/96/CE sur les appareils électriques et électroniques et ses transpositions aux plans nationaux, les appareils électriques usés doivent être collectés séparément et être recyclés dans le respect des réglementations en vigueur en matière de protection de l'environnement.

 En conformité avec les règlements concernant les piles et les piles rechargeables, jeter ces produits avec les déchets ménagers normaux est strictement interdit. Veuillez à bien déposer vos piles usagées dans des lieux prévus à cet effet par la Loi, comme un point de collecte locale ou dans un magasin de détail (une élimination de ces produits avec les déchets domestiques constituerait une violation des directives sur les piles et batteries).

Les piles qui contiennent des toxines sont marquées avec un signe et un symbole chimique. « Cd » = cadmium, « Hg » = mercure, « Pb » = plomb.

DÉCLARATION DE CONFORMITÉ CE

Le soussigné, Bresser GmbH, déclare que l'équipement radioélectrique du type 700252000000 est conforme à la directive; 2014/53/EU. Le texte complet de la déclaration UE de conformité est disponible à l'adresse internet suivante:

http://www.bresser.de/download/7002520/CE/700252000000_CE.pdf

DE GARANTIE & SERVICE

Die reguläre Garantiezeit beträgt 5 Jahre und beginnt am Tag des Kaufs. Die vollständigen Garantiebedingungen und Serviceleistungen können Sie unter www.bresser.de/garantiebedingungen einsehen. Sie wünschen eine ausführliche Anleitung zu diesem Produkt in einer bestimmten Sprache? Dann besuchen Sie unsere Website über nachfolgenden Link (QR Code) für verfügbare Versionen. Alternativ können Sie uns auch eine E-Mail an die Adresse manuals@bresser.de schicken oder eine Nachricht unter +49 (0) 2872 - 8074-220* hinterlassen. Bitte geben Sie stets Ihren Namen, Ihre genaue Adresse, eine gültige Telefonnummer und E-Mail-Adresse sowie die Artikelnummer und -bezeichnung an.

*Lokale Rufnummer in Deutschland (Die Höhe der Gebühren je Telefonat ist abhängig vom Tarif Ihres Telefonanbieters); Anrufe aus dem Ausland sind mit höheren Kosten verbunden.

GB WARRANTY & SERVICE

The regular guarantee period is 5 years and begins on the day of purchase. You can consult the full guarantee terms and details of our services at www.bresser.de/warranty_terms. Would you like detailed instructions for this product in a particular language? Then visit our website via the link below (QR code) for available versions. Alternatively you can also send an email to manuals@bresser.de or leave a message on +49 (0) 28 72 - 80 74-220*. Please always state your name, precise address, a valid phone number and email address, as well as the article number and name.

*Number charged at local rates in Germany (the amount you will be charged per phone call will depend on the tariff of your phone provider); calls from abroad will involve higher costs.

FR GARANTIE ET SERVICE

La durée normale de la garantie est de 5 ans à compter du jour de l'achat. Vous pouvez consulter l'intégralité des conditions de garantie et les prestations de service sur www.bresser.de/warranty_terms. Vous souhaitez un mode d'emploi détaillé pour ce produit dans une langue spécifique ? Alors consultez notre site Internet à l'aide du lien suivant (code QR) pour voir les versions disponibles. Vous pouvez également nous envoyer un e-mail à l'adresse manuals@bresser.de ou nous laisser un message au +49 (0) 28 72 - 80 74-220*. Indiquez toujours votre nom, votre adresse exacte, un numéro de téléphone et une adresse e-mail valides ainsi que le numéro de l'article et sa description.

**Numéro d'appel local en Allemagne (le montant des frais par appel téléphonique dépend du tarif de votre opérateur téléphonique); les appels depuis l'étranger entraînent des coûts plus élevés.

ES GARANTÍA Y SERVICIO

El período regular de garantía es 5 años iniciándose en el día de la compra. Las condiciones de garantía completas y los servicios pueden encontrarse en www.bresser.de/warranty_terms. ¿Desearía recibir unas instrucciones de uso completas sobre este producto en un idioma determinado? Entonces visite nuestra página web utilizando el siguiente enlace (código QR) para ver las versiones disponibles. O envíenos un mensaje a la dirección de correo manuals@bresser.de o déjenos un mensaje telefónico en el siguiente número +49 (0) 28 72 - 80 74-220*. Asegúrese de dejar su nombre, dirección, teléfono válido, una dirección de correo electrónico así como el número del artículo y su descripción.

*Número local de Alemania (el importe de cada llamada telefónica dependen de las tarifas de los distribuidores); Las llamadas desde el extranjero están ligadas a costes suplementarios.

IT GARANZIA E ASSISTENZA

La durata regolare della garanzia è di 5 anni e decorre dalla data dell'acquisto. Le condizioni complete di garanzia e i servizi di assistenza sono visibili al sito www.bresser.de/warranty_terms. Desidera ricevere informazioni esaustive su questo prodotto in una lingua specifica? Venga a visitare il nostro sito Web al seguente link (codice QR Code) per conoscere le versioni disponibili.



www.bresser.de/download/7002520



www.bresser.de/start/bresser

Sous réserve d'erreurs et de modifications techniques.
Manual_700252000000_Weather-Center-5-in-1-Colour_fr_BRESSER_v092020a



Bresser GmbH

Gutenbergstr. 2 · DE-46414 Rhede
Germany

www.bresser.de · service@bresser.de