

STATION MÉTÉO WIFI

Station météo professionnelle WIFI avec multicapteur 7 en 1

Art. No. WSX3001000000
7803510
7902541



DE Besuchen Sie unsere Website über den folgenden QR Code oder Weblink um weitere Informationen zu diesem Produkt oder die verfügbaren Übersetzungen dieser Anleitung zu finden.

GB Visit our website via the following QR Code or web link to find further information on this product or the available translations of these instructions.

FR Si vous souhaitez obtenir plus d'informations concernant ce produit ou rechercher ce mode d'emploi en d'autres langues, rendez-vous sur notre site Internet en utilisant le code QR ou le lien correspondant.

NL Bezoek onze internetpagina via de volgende QR-code of weblink, voor meer informatie over dit product of de beschikbare vertalingen van deze gebruiksaanwijzing.

ES ¿Desearía recibir unas instrucciones de uso completas sobre este producto en un idioma determinado? Entonces visite nuestra página web utilizando el siguiente enlace (código QR) para ver las versiones disponibles.

IT Desidera ricevere informazioni esaustive su questo prodotto in una lingua specifica? Venga a visitare il nostro sito Web al seguente link (codice QR Code) per conoscere le versioni disponibili.



www.bresser.de/PWSX300100000



www.bresser.de/P7803510



www.bresser.de/P7902541



GARANTIE · WARRANTY · GARANTÍA · GARANZIA



www.bresser.de/warranty_terms

RECYCLAGE (TRIMAN/France)



FR
Cet appareil,
ses accessoires
et cordons
se recyclent

FR
A DÉPOSER
EN MAGASIN

FR
A DÉPOSER
EN DÉCHÈTERIE

Points de collecte sur www.quefairede mesdechets.fr
Privilégiez la réparation ou le don de votre appareil !



Produit	No. d'art.
Station de base + capteur 7 en 1 + capteur TH	WSX3001
(individuel) Capteur 7-en-1 (Type : 7803510/HC1)	7803510
(individuel) Station de base	7902541

WORKS WITH:



<https://weathercloud.net>



<https://www.wunderground.com>



<https://www.awekas.at>

Weather Underground is a registered trademark of The Weather Channel, LLC. both in the United States and internationally. The Weather Underground Logo is a trademark of Weather Underground, LLC. Find out more about Weather Underground at www.wunderground.com

WU APP DOWNLOAD:



Apple and the Apple logo are trademarks of Apple Inc., registered in the U.S. and other countries. App Store is a service mark of Apple Inc., registered in the U.S. and other countries.

Google Play and the Google Play logo are trademarks of Google Inc.

TABLE DES MATIÈRES

A PROPOS DE CE MODE D'EMPLOI	5
AVERTISSEMENTS GÉNÉRAUX.	5
CONTENU DE LA LIVRAISON	5
AVANT L'UTILISATION	5
INTRODUCTION	1
VUE D'ENSEMBLE	1
BASE	1
AFFICHAGE LCD	2
CAPTEUR 7-EN-1 SANS FIL	3
INSTALLATION ET CONFIGURATION	3
INSTALLER LE CAPTEUR SANS FIL 7-EN-1	3
INSTALLATION DE LA CONSOLE	10
CONNEXION DE CAPTEUR(S) SANS FIL SUPPLÉMENTAIRE(S) (FACULTATIF)	11
ORIENTATION DU CAPTEUR 7 EN 1 VERS LE SUD	12
CRÉER UN COMPTE DE SERVEUR MÉTÉO ET CONFIGURER LA CONNEXION WI-FI	12
CRÉER D'UN COMPTE WEATHER UNDERGROUND	12
CRÉER UN COMPTE WEATHERCLOUD (DE PRÉFÉRENCE CHOIX LANGUE POSSIBLE)	13
PARAMETRES CONNEXION WI-FI	15
CRÉEZ UN COMPTE AWEKAS	15
CONFIGURER LA CONNEXION AU SERVEUR MÉTÉO	16
RÉGLAGE AVANCÉ DANS L'INTERFACE WEB	18
VISUALISEZ VOS DONNÉES MÉTÉO SUR LE SITE WUNDERGROUND	19
AFFICHAGE DE VOS DONNÉES MÉTÉO SUR LE SITE WEATHERCLOUD	19
MISE À JOUR DU FIRMWARE	20
AUTRES REGLAGES & FONCTIONS DE LA BASE	20
RÉGLAGE DE L'HEURE D'ALARME	21
ACTIVATION DE LA FONCTION ALARME ET PRE-ALARME TEMPÉRATURE	22
FONCTION TEMPÉRATURE / HUMIDITÉ	22
INDICATEUR DE TENDANCE	23
VENT	24
INDICE MÉTÉO	26
PRÉVISIONS MÉTÉO	27
PRESSION BAROMÉTRIQUE	27
PLUIE	27
INTENSITÉ LUMINEUSE, INDICE UV ET DURÉE DES COUPS DE SOLEIL	28
ENREGISTREMENT DE DONNÉES MAX / MIN	29
HISTORIQUE DES DONNÉES DES 24 DERNIÈRES HEURES	29
RÉGLAGE D'ALERTE MÉTÉO	30
RÉTRO-ÉCLAIRAGE	31
CONTRASTE DE L'ÉCRAN	31
ENTRETIEN	31
REMPLACEMENT DE LA BATTERIE	31
MAINTENANCE DU CAPTEUR SANS FIL 7-IN-1	32
DÉPANNAGE	33
SPÉCIFICATIONS	34
CONSOLE	34
CAPTEUR 7-EN-1 SANS FIL	36
CAPTEUR THERMO-HYGRO SANS FIL	37
DÉCLARATION DE CONFORMITÉ CE	38
REMARQUES SUR LE NETTOYAGE	38
RECYCLAGE	38
GARANTIE & RÉPARATION	38

A PROPOS DE CE MODE D'EMPLOI

 Ce mode d'emploi fait partie intégrante de l'appareil. Veuillez lire les consignes de sécurité et le mode d'emploi attentivement avant utilisation. Conservez ce mode d'emploi pour consultation ultérieure. Lorsque l'appareil est vendu ou donné à un tiers, le mode d'emploi doit être fourni au nouveau propriétaire/utilisateur du produit.

 Ce symbole représente un avertissement. Afin de garantir une utilisation en toute sécurité, veuillez toujours respecter les consignes décrites dans ce document.

 Ce symbole indique un conseil d'utilisation.

AVERTISSEMENTS GÉNÉRAUX

- **Risque d'électrocution**— Cet appareil contient des composants électroniques qui fonctionnent via une alimentation électrique (piles). Les enfants ne peuvent utiliser cet appareil que sous la surveillance d'un adulte. N'utilisez l'appareil que de la façon décrite dans le manuel, autrement vous encourez le risque de subir une électrocution.
- **Risque de suffocation** — Les enfants ne peuvent utiliser cet appareil que sous la surveillance d'un adulte. Veuillez conserver le matériel d'emballage, tel que les sacs en plastiques et les élastiques, hors de portée des enfants, car ces matériaux présentent un risque de suffocation.
- **Risque de brûlure chimique** — Gardez les piles hors de portée des enfants ! Veuillez à insérer les piles correctement. Des piles qui fuient peuvent entraîner des brûlures chimiques. Évitez le contact entre l'acide des piles et la peau, les yeux et les muqueuses. En cas de contact, rincez immédiatement la partie touchée avec beaucoup d'eau et contactez un médecin.
- **Risque d'incendie/explosion** — N'exposez pas l'appareil à des températures élevées. Utilisez uniquement les piles recommandées. Ne court-circuitiez pas l'appareil ou les piles et ne les jetez pas au feu. Une chaleur excessive ou une manipulation inappropriée peut entraîner un court-circuit, un incendie ou une explosion.
- Ne démontez pas l'appareil. En cas de dysfonctionnement, contactez votre revendeur. Le revendeur prendra contact avec le service technique et enverra l'appareil pour réparation le cas échéant.
- Utilisez uniquement les piles recommandées. Veuillez toujours remplacer des piles faibles ou usagées par un jeu complet de piles neuves pleinement chargées. N'utilisez pas des piles de marques ou de capacités différentes. Les piles doivent être retirées de l'appareil si celui-ci n'est pas utilisé pendant une période prolongée.

CONTENU DE LA LIVRAISON

Station de base, multicapteur 7 en 1, capteur intérieur Thermo-Hygro, adaptateur AC/DC (5 V)

AVANT L'UTILISATION

- Nous vous recommandons d'utiliser des piles alcalines. Si la température passe fréquemment en-dessous de 0°C (32°F), nous vous recommandons d'utiliser des piles au lithium.
- Évitez d'utiliser des piles rechargeables. (Les piles rechargeables ne peuvent pas satisfaire aux spécifications d'alimentation requises.)
- Insérez les piles avant la première utilisation en respectant la polarité dans le compartiment des piles. Connectez l'adaptateur AC/DC à la station de base et insérez 3 piles AAA comme alimentation de secours. 3 piles AA (de préférence au Lithium) sont nécessaires pour le Multisensor 7 en 1 et 2 piles AA (de préférence au Lithium) pour le capteur intérieur Thermo-Hygro.

INTRODUCTION

Merci d'avoir choisi cette station météo avec capteur professionnel 7-en-1. Ce système recueille et télécharge automatiquement des données météorologiques précises et détaillées via les sites internet Weather Underground et Weather Cloud (de préférence) - les célèbres services météorologiques qui permet aux observateurs météorologiques de télécharger leurs données météorologiques locales avec des stations météorologiques personnelles automatisées (PWS) - où vous pouvez accéder et télécharger vos données météorologiques librement. Ce produit offre aux observateurs météo professionnels ou aux passionnés de météo avertis des performances robustes avec une large gamme d'options et de capteurs. Vous obtiendrez vos propres prévisions locales, hautes/basses, totaux et moyennes pour pratiquement toutes les variables météorologiques sans utiliser un PC.

Le capteur 7-en-1 qui mesure la température extérieure, l'humidité, le vent, la pluie, les UV et la lumière, ainsi que jusqu'à 7 capteurs individuels de température et d'humidité, qui peuvent s'ajouter à un réseau de capteurs de 7 unités maximum en continu, transmet les données météorologiques à la console. L'ensemble des capteurs sont entièrement assemblés et calibrés pour une installation facile. Ils envoient des données à une fréquence radio de faible puissance à la console jusqu'à une distance de 150m/450 pieds (zone dégagée).

Dans la console, un processeur haute vitesse est intégré pour analyser les données météorologiques reçues et ces données en temps réel peuvent être publiées sur Wunderground.com et weathercloud.net via votre box/routeur Wi-fi domestique. La console peut également se synchroniser avec le serveur de temps d'Internet pour garder l'heure et l'horodatage des données météo de haute précision. L'écran LCD couleur en arrière-plan affiche des relevés météo informatifs avec des fonctions avancées, telles que l'alarme d'alerte haute/basse, différents indices météo, et des enregistrements MAX/MIN. Avec sa fonction de lever/coucher et de phase de lune, ce système est vraiment une station météo remarquablement personnelle mais professionnelle pour votre propre jardin.



NOTE :

Ce manuel d'instructions contient des informations utiles sur l'utilisation et l'entretien corrects de ce produit. Veuillez lire attentivement ce manuel pour bien comprendre et apprécier ses fonctions, et gardez-le à portée de main pour une utilisation ultérieure.

VUE D'ENSEMBLE

BASE

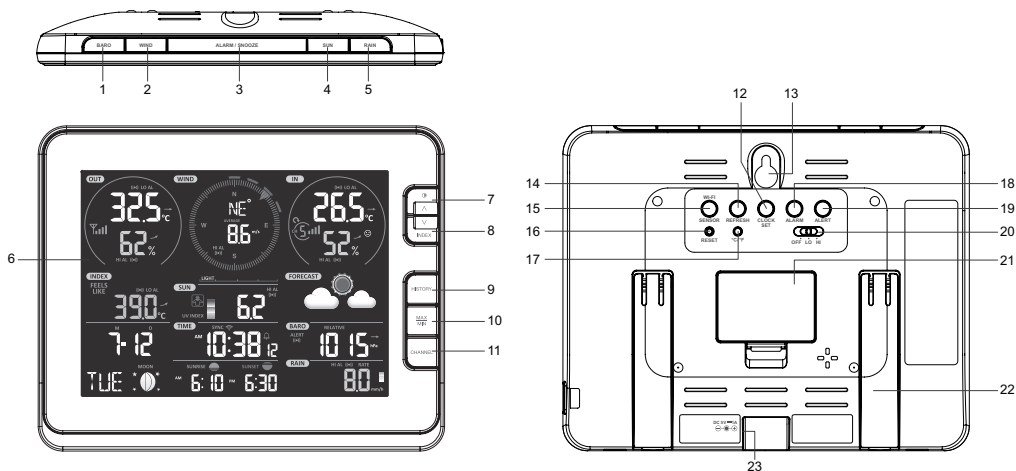

- | | | |
|----------------------------|---|----------------------------|
| 1. Touche [BARO] | SNOOZE] (alarme/ répétition de l'alarme) | 5. Touche [RAIN] (Pluie) |
| 2. TOUCHE[WIND] k (Vent) | | 6. Ecran LCD |
| 3. Touche [ALARM/ | 4. Touche [SUN] (Soleil) | |
| 7. Touche [☉ / ^] | | |

8. Touche [INDEX / √]
9. Touche [HISTORY]
10. Touche [MAX / MIN]
11. Touche [CANAL]
12. Touche [CLOCK SET]
13. Support mural
14. Touche [REFRESH] (rafraîchir)
15. Touche [SENSOR / WI-FI] (capteur / Wi-Fi)
16. Touche [RESET]
17. Touche [°C / °F]
18. Touche [ALARM] (Alarme)
19. Touche [ALERT] (Alerte)
20. Interrupteur coulissant [OFF / HI / LO] (élevé/bas)
21. Couvercle du compartiment à piles
22. Support de table
23. Prise pour connecter l'adaptateur DC

AFFICHAGE LCD

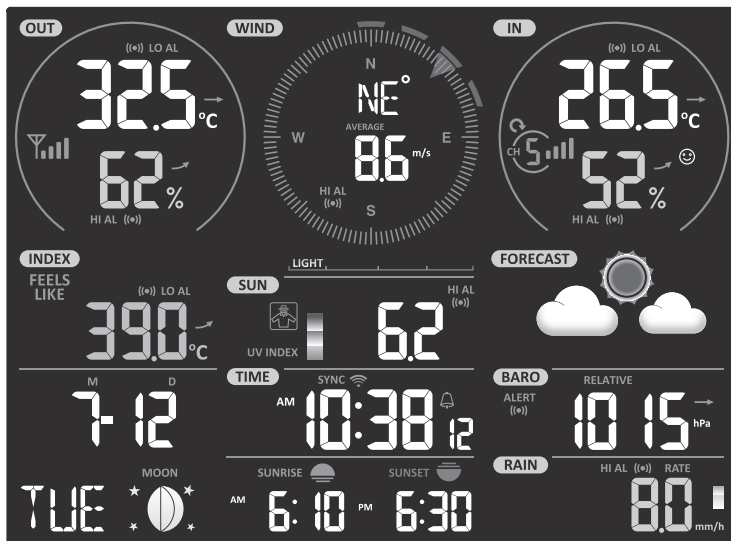

1	2	3
4	5	6
7	8	9
	10	11

Section d'affichage :

1. Température et humidité extérieures
2. Direction et vitesse du Vent
3. Température (CH) Intérieur et humidité
4. Indice météo
5. Indice UV et intensité lumineuse (soleil)
6. Prévisions météo
7. Heure, calendrier et phase de lune
8. Alarme horaire
9. Baromètre
10. Heure de lever / de coucher du soleil
11. Précipitations et taux de pluie

CAPTEUR 7-EN-1 SANS FIL

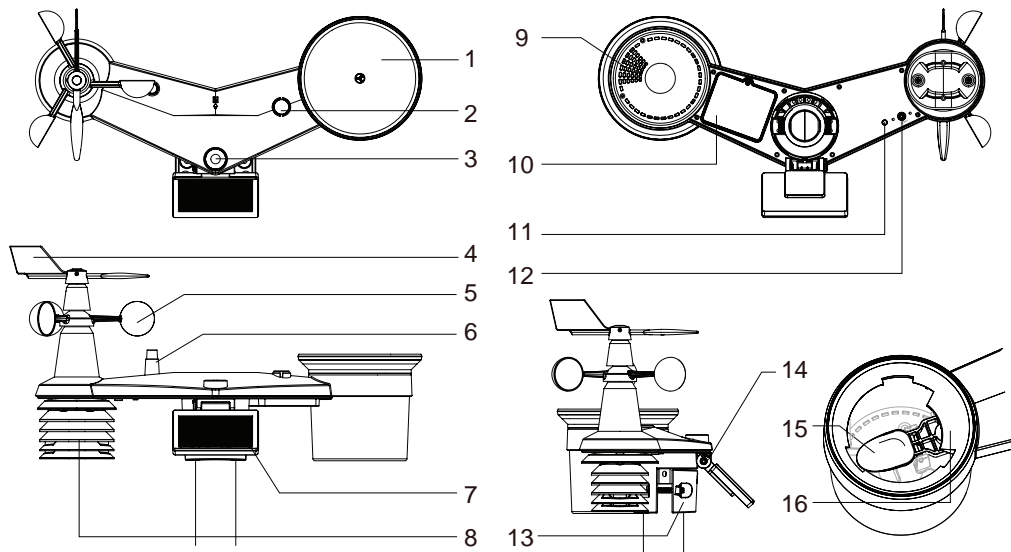

- | | | |
|-----------------------------|---|---|
| 1. Collecteur de pluie | 8. Bouclier anti-radiations et capteur thermo-hygro | 13. Pince de montage |
| 2. Niveau à bulle | 9. Orifices d'évacuation | 14. Charnière réglable du panneau solaire |
| 3. UVI / capteur de lumière | 10. Couvercle du compartiment à piles | 15. Pluviomètre à jauge basculeur |
| 4. Girouette | 11. LED rouge | 16. Capteur de pluie |
| 5. Gobelets | 12. Touche [RESET] | |
| 6. Antenne | | |
| 7. Panneau solaire | | |

INSTALLATION ET CONFIGURATION

INSTALLER LE CAPTEUR SANS FIL 7-EN-1 INSTALLER UNE GIROUETTE

En vous référant à la photo ci-dessous, (a) localisez et alignez la surface plate de l'arbre de la girouette sur la surface plate de la girouette et poussez la girouette sur l'arbre. (b) serrez la vis de blocage à l'aide d'un tournevis de précision.

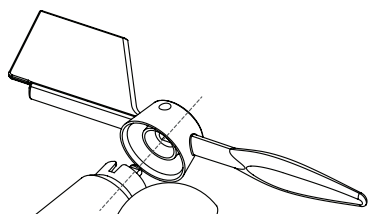

Étape 1 :

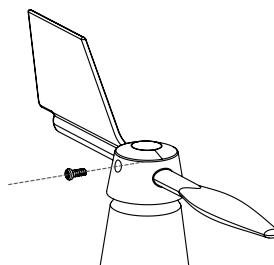

Étape 2 :

INSTALLER L'ENTONNOIR DU PLUVIOMÈTRE

Installez l'entonnoir du pluviomètre et tournez-le dans le sens des aiguilles d'une montre pour le verrouiller sur le réseau de capteurs

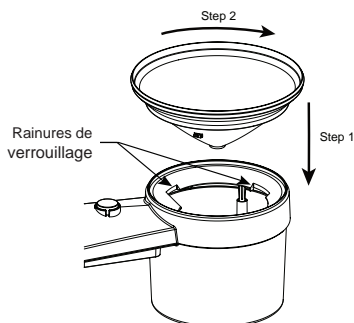

INSTALLER LES PILES

Dévissez le couvercle du compartiment des piles sous l'unité. Insérez 3 piles AA (non rechargeables) en respectant la polarité +/- indiquée. Le voyant LED rouge au dos du réseau de capteurs s'allume puis se met à clignoter toutes les 12 secondes.

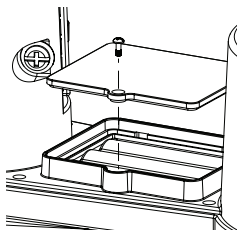

AJUSTER LE PANNEAU SOLAIRE

L'angle d'inclinaison du panneau solaire peut être réglé verticalement de 0° à 15°, 30°, 45° et 60° en fonction de la région dans laquelle vous vivez. Pour une puissance de sortie optimale tout au long de l'année, veuillez régler l'angle d'inclinaison le plus proche de votre latitude.

Par exemple,

Localisation (latitude, longitude)	Angle d'inclinaison du panneau solaire	
Hambourg (53.558, 9.7874)	60°	
PARIS (48.866, 2.333)	48°	
LYON (45.748, 4.846)	45°	
MARSEILLE (43.296, 5.381)	43°	
Sydney (-33.5738, 151.3053) *	30°	

*Les capteurs installés dans l'hémisphère sud doivent avoir leurs panneaux solaires orientés vers le nord.

Étape 1 : Desserrez légèrement la vis jusqu'à ce que les engrenages du côté opposé se séparent de la position de verrouillage.

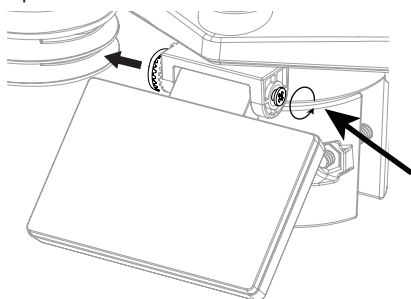

Étape 2 : Desserrez légèrement la vis jusqu'à ce que les engrenages du côté opposé se séparent de la position de verrouillage.

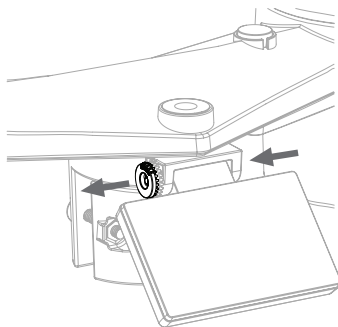



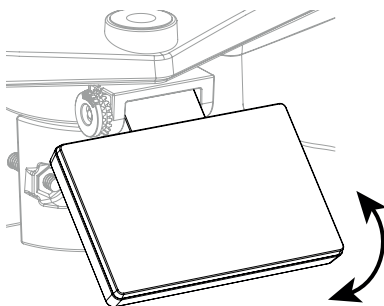



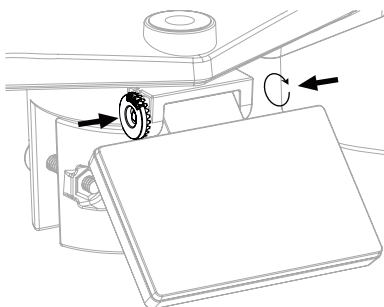

Étape 3 : Réglez l'angle vertical du panneau solaire (0°, 15°, 30°, 45°, 60°) en fonction de la latitude de votre emplacement.

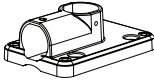

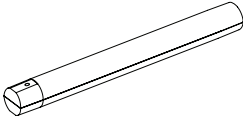
Étape 4 : Poussez l'engrenage et serrez la vis jusqu'à ce que les engrenages soient bien verrouillés.



INSTALLATION DU KIT DE MONTAGE

		
1. Support de montage sur poteau x 1	2. Pince de montage x 1	3. Poteau en plastique x 1
		
4. Vis x 4	5. Ecroû hexagonal x 4	6. Rondelles plates x 4
		
7. Vis x 1	8. Ecroû hexagonal x 1	9. Tampons en caoutchouc x 4

INSTALLATION DE MONTAGE EN PLASTIQUE

1. Fixez le poteau en plastique sur votre support de montage avec la pince de montage avec les rondelles, les vis et les écrous. Suivant les séquences 1a, 1b, 1c ci-dessous :

1a. Insérez le poteau en plastique dans le trou du support de montage, puis fixez-la avec la vis et l'écrou.

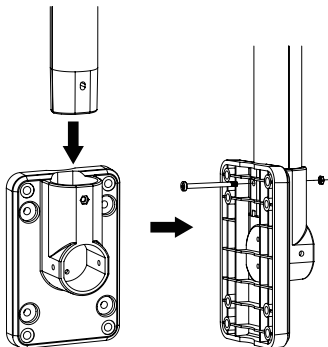

1b. Appliquez 2 tampons en caoutchouc sur la pince de montage.

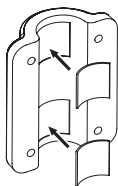

1c. Fixez le support de montage et la pince ensemble sur un poteau fixe à l'aide de 4 longues vis et écrous.

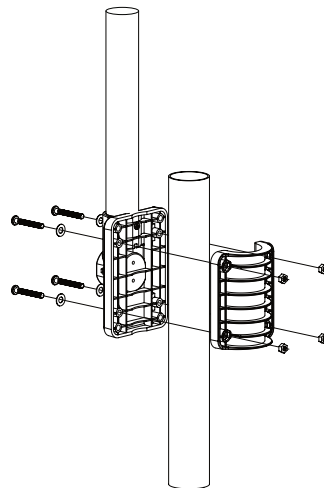

- Appliquez 2 tampons en caoutchouc sur les côtés intérieurs de la base de montage et de l'étrier de la matrice de capteurs, et fixez-les sans serrer.
- Placez l'ensemble des capteurs sur le poteau de montage et alignez-la dans la direction du Nord avant de fixer les vis.

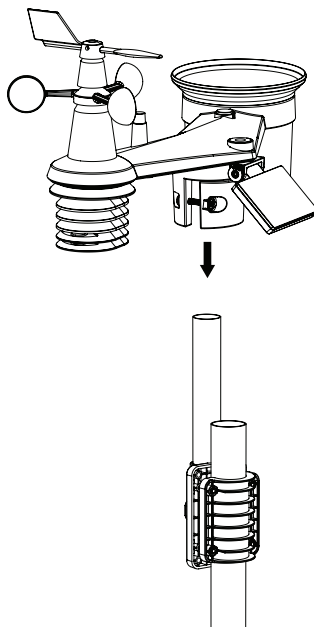
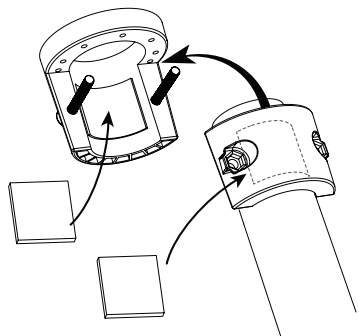

REMARQUE :

- Tout objet métallique peut attirer la foudre, y compris le poteau de montage de votre réseau de capteurs. N'installez jamais le réseau de capteurs par temps d'orage.
- Si vous souhaitez installer un réseau de capteurs sur une maison ou un bâtiment, consultez un ingénieur électricien agréé pour vous assurer que la mise à la terre est correcte. L'impact direct de la foudre sur un poteau métallique peut endommager ou détruire votre maison.
- L'installation du capteur à un endroit élevé peut entraîner des blessures ou la mort. Effectuez autant d'inspections et d'opérations initiales que possible sur le terrain et dans les bâtiments ou les maisons. N'installez l'ensemble de capteurs que par temps clair et sec.

ALIGNEMENT DIRECTIONNEL

 Installez le capteur 7-en-1 sans fil dans un endroit dégagé sans obstacle au-dessus et autour du capteur pour une mesure précise de la pluie et du vent.

Localisez le marqueur de Nord (N) sur le dessus du capteur 7 en 1 et alignez le marqueur sur le Nord lors de l'installation finale avec une boussole **Pointer vers NORD** ou un GPS. Serrez le support de montage autour d'un poteau de 30 à 40 mm de diamètre (non inclus) à l'aide des deux vis et écrous fournis.

Utilisez le niveau à bulle sur le capteur 7-en-1 pour vous assurer que le capteur est complètement de niveau pour une mesure correcte des précipitations, des UV et de l'intensité lumineuse.

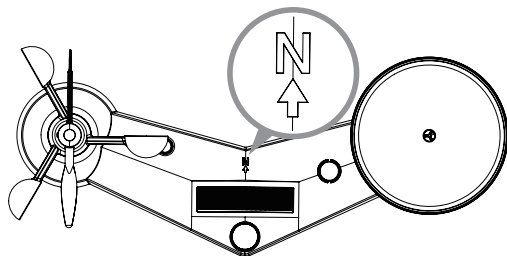

Marqueur nord sur le dessus du capteur 7 en 1.

Utilisez le niveau à bulle sur le capteur 7-en-1 pour vous assurer que le capteur est complètement de niveau pour une mesure correcte des précipitations, des UV et de l'intensité lumineuse.

ORIENTATION DU CAPTEUR 7 EN 1 VERS LE SUD

Le capteur extérieur 7-en-1 est calibré pour pointer vers le nord pour une précision maximale. Toutefois, pour la commodité de l'utilisateur (par exemple, les utilisateurs de l'hémisphère sud), il est possible d'utiliser le capteur avec la girouette pointant vers le sud.

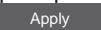
1. Installez le capteur sans fil 7-en-1 avec l'extrémité de l'anémomètre orientée vers le sud. (Veuillez vous référer à la section **ORIENTER LE CAPTEUR 7 EN 1 SANS FIL VERS LE SUD** pour les détails de montage)
2. Sélectionnez 'S' dans la section hémisphère de la page de configuration de l'interface utilisateur. (Veuillez vous référer à [la page CONFIGURATION DE LA CONNEXION AU SERVEUR MÉTÉO](#) pour plus de détails sur la configuration)
3. Appuyez sur l'icône  pour confirmer et quitter.

NOTE :

La modification du réglage de l'hémisphère fait automatiquement basculer la direction de la phase de la lune sur l'affichage.

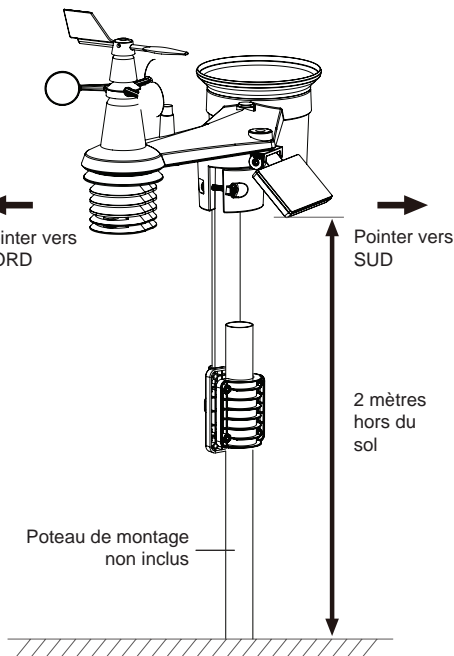

1.1 CAPTEUR THERMO-HYGRO SANS FIL

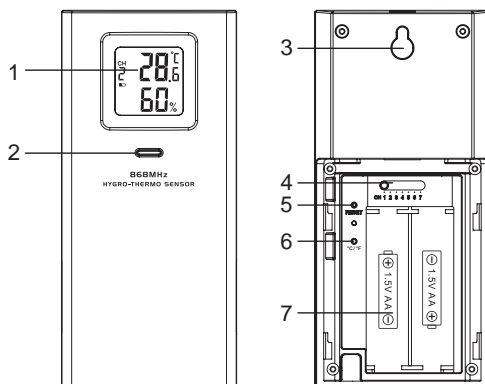

1. Ecran LCD
2. LED d'état de transmission
3. Support mural
4. Interrupteur coulissant de changement de canal [CHANNEL]
5. [RESET]
6. [°C / °F]
7. Compartiment à piles

1.1.1 INSTALLER UN CAPTEUR THERMO-HYGROMÉTRIQUE INTÉRIEUR SANS FIL

1. Retirez le couvercle du compartiment à piles du capteur.
2. A l'aide de l'interrupteur coulissant de changement de canal, réglez le numéro de canal pour le capteur (par ex. canal 1)
3. Insérez 2 piles AA dans le compartiment des piles en respectant la polarité indiquée dans le compartiment et refermez le couvercle.
4. Le capteur est en mode de synchronisation et peut être enregistré sur la console au cours des quelques minutes qui suivent. La LED d'état de transmission clignote.

REMARQUE :

- Si vous devez réassigner le canal du capteur, glissez l'interrupteur coulissant de changement de canal sur la position du canal souhaité. Pour que le nouveau numéro de canal soit activé, appuyez sur la touche [RESET] du capteur.
- Évitez de placer ce capteur en plein soleil, sous la pluie ou dans la neige.

1.2 CAPTEUR OPTIONNEL

La station météo fonctionne avec les capteurs optionnels suivants :

MODÈLE	7009971	7009972	7009973
N° DE CANAL		7	
DESCRIPTION	Capteur thermo-hygro sans fil	Capteur de température et d'humidité du sol	Thermomètre pour spa et piscine
IMAGE			

1.3 RECOMMANDATION POUR UNE CONNEXION SANS FIL OPTIMALE

La connexion sans fil est susceptible d'être affectée par des interférences présentes dans l'environnement, par la distance et par des obstacles entre le transmetteur du capteur et la console d'affichage.

1. Interférences électromagnétiques (EMI) : ces interférences peuvent être générées par des machines, des appareils, des lampes, des variateurs de lumière, des ordinateurs, etc. Veillez à ce que votre console d'affiche s'en trouve à un écart d'1 ou 2 mètres.
2. Interférences de fréquence radio (RFI) : si vous possédez d'autres appareils fonctionnant sur les fréquences 868 / 915 / 917 MHz, la connexion sans fil risque d'être interrompue. Veuillez changer l'emplacement de votre transmetteur ou de votre console d'affichage afin d'éviter ce problème.
3. Distance. La perte de signal se produit naturellement avec la distance. Cet appareil peut atteindre une distance de transmission de 100 m en visibilité directe (dans un environnement sans interférences ni obstacles). Cependant, dans les faits, cette distance sera de 30 m maximum, en comptant le passage à travers des obstacles.
4. Obstacles. Les signaux radio sont bloqués par des obstacles en métal tels que les revêtements en aluminium. Veuillez aligner le réseau de capteurs et la console d'affichage de façon à ce qu'ils soient en visibilité directe à travers la fenêtre si votre mur possède un revêtement en aluminium.

Le tableau ci-dessous vous indique le niveau typique de réduction de la force du signal à chaque fois qu'il passe à travers ces matériaux de construction

MATÉRIAUX	RÉDUCTION DE LA FORCE DU SIGNAL
Verre (non traité)	10 ~ 20%
Bois	10 ~ 30%
Plaque de plâtre / cloison sèche	20 ~ 40%
Brique	30 ~ 50%
Isolation en aluminium	60 ~ 70%
Mur en béton	80 ~ 90%
Bardage en aluminium	100%
Mur en métal	100%

Remarques : Les pourcentages de réduction du signal RF sont donnés à titre de référence.

INSTALLATION DE LA CONSOLE

ALLUMER LA BASE

1. Branchez l'adaptateur fourni sur la prise d'alimentation située à l'arrière de la console.
2. Une fois la console allumée, tous les segments de l'écran LCD s'affichent momentanément.
3. La console passe automatiquement en mode synchronisation du capteur et en mode AP (voir **CONFIGURATION DE LA CONNEXION WI-FI**).



NOTE :

Si rien ne s'affiche lorsque la console s'allume, vous pouvez appuyer sur le bouton [RESET] à l'aide d'un objet pointu. Si ce procédé ne règle pas le problème, vous pouvez retirer la pile de secours et débrancher l'adaptateur avant d'allumer à nouveau la console.

SYNCHRONISATION DU CAPTEUR 7 EN 1 SANS FIL ET DU (DES) CAPTEUR (S) INTÉRIEUR (S)

Immédiatement après la mise sous tension, tout en restant en mode synchronisation, le capteur 7 en 1 et le capteur intérieur peuvent être automatiquement couplés à la console. Une fois le capteur appairé, l'indicateur d'intensité du signal du capteur et le relevé météorologique s'affichent sur l'écran de votre console.

BATTERIE DE SECOURS

Les batteries de secours sont utilisées pour conserver les informations sensibles au temps dans la mémoire de la console en cas de panne de courant. Il s'agit notamment de :

- *Heure et date, heure de l'alarme, données météorologiques maximales, minutes et dernières 24 heures, valeurs de réglage des alertes, historique des canaux du ou des capteurs et unités*

1. Retirez le couvercle du compartiment de la pile de la base.
2. Insérez 3 nouvelles piles AAA selon la polarité indiquée,
3. Remplacez le couvercle du compartiment à piles.

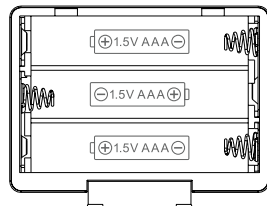

MÉMOIRE INTÉGRÉE

La console dispose d'une mémoire FLASH intégrée qui conserve les paramètres essentiels. Il s'agit notamment de :

- *Fuseau horaire, état de l'heure d'été, état de la synchronisation horaire, paramètres des serveurs WI-FI et météo, latitude et longitude, paramètres de l'hémisphère, valeurs d'étalonnage et ID du ou des capteurs jumelés*

REINITIALISATION ET REINITIALISATION D'USINE

Pour réinitialiser la console et la redémarrer, appuyez une fois sur la touche [**RESET**].

Pour réinitialiser la console et rétablir les paramètres d'usine, maintenez la touche [RESET] enfoncée pendant 6 secondes

RESYNCHRONISER LES CAPTEURS

Appuyez une fois (pression courte) sur la touche [**SENSOR / WI-FI**] pour que la console entre en mode de synchronisation des capteurs, et la console réenregistrera tous les capteurs qui ont déjà été enregistrés auparavant, c'est-à-dire que la console ne perdra pas la connexion des capteurs que vous aviez couplés auparavant.

REPLACEMENT DES PILES ET COUPLAGE MANUEL DU CAPTEUR

A chaque remplacement des piles du capteur sans fil, la re-synchronisation doit être effectuée manuellement.

1. Remplacez toutes les piles du capteur.
2. Appuyez sur la touche (pression courte) [**SENSOR / WI-FI**] de la console pour passer en mode de synchronisation du capteur.
3. Appuyez sur la touche [**RESET**] du capteur thermo-hygro sans fil ou du capteur météo 7-en-1.

CONNEXION DE CAPTEUR(S) SANS FIL SUPPLÉMENTAIRE(S) (FACULTATIF)

La console peut prendre en charge jusqu'à 7 capteurs sans fil supplémentaires.

1. Appuyez sur la touche (pression courte) [**SENSOR / WI-FI**] de la console pour passer en mode de synchronisation du capteur.
2. Appuyez sur la touche [**RESET**] du nouveau capteur, et attendez quelques minutes pour que le nouveau capteur s'apparie à la console.



NOTE :

- Le numéro de canal du capteur ne doit pas être le même que celui d'un autre capteur. Consultez la partie « **INSTALLATION du CAPTEUR thermo-hygro sans fil** » pour plus de détails.
- Cette base peut prendre en charge différents types de capteurs sans fil supplémentaires, par exemple un capteur d'humidité du sol et un capteur de piscine. Si vous souhaitez connecter des capteurs supplémentaires, prenez contact avec votre revendeur pour plus de détails.

ORIENTATION DU CAPTEUR 7 EN 1 VERS LE SUD

Le capteur extérieur 7-en-1 est calibré pour pointer vers le nord pour une précision maximale. Toutefois, pour la commodité de l'utilisateur (par exemple, les utilisateurs de l'hémisphère sud), il est possible d'utiliser le capteur avec la girouette pointant vers le sud.

1. Installez le capteur sans fil 7-en-1 avec l'extrémité de l'anémomètre orientée vers le sud. (Veuillez-vous référer à la section **INSTALLATION DU CAPTEUR SANS FILS** pour les détails de montage)
2. Sélectionnez 'S' dans la section hémisphère de la page de configuration de l'interface utilisateur. (Veuillez-vous référer à la section **CONFIGURATION DE LA CONNEXION AU SERVEUR MÉTÉO** pour les détails de la configuration)
3. Appuyez sur l'icône  pour confirmer et quitter.

NOTE :

La modification du réglage de l'hémisphère fait automatiquement basculer la direction de la phase de la lune sur l'affichage.

CRÉER UN COMPTE DE SERVEUR MÉTÉO ET CONFIGURER LA CONNEXION WI-FI

La base peut envoyer des données météo vers WUnderground et/ou Weathercloud via un box/ routeur WI-FI. Vous pouvez suivre l'étape ci-dessous pour configurer votre appareil.

NOTE :

Les sites Web Weather Underground et Weather Cloud sont sujets à des changements.

CRÉER D'UN COMPTE WEATHER UNDERGROUND

1. Sur la page d'accueil <https://www.wunderground.com>, cliquez sur "Join" dans le coin supérieur droit pour ouvrir la page d'inscription. Suivez les instructions pour créer votre compte.



NOTE :

Utilisez l'adresse e-mail valide pour enregistrer votre compte.

2. Après avoir créé votre compte et complété la validation par courriel, veuillez retourner à la page Web de WUnderground pour vous connecter. Cliquez ensuite sur le bouton "My profile" (Mon profil) en haut pour ouvrir le menu déroulant et cliquez sur "My Weather Station" (Ma station météo).



3. Au bas de la page « Ma station météo », sélectionnez « Add New Device » (« Ajoutez un nouvel appareil ») pour ajouter votre appareil.
4. Suivez les consignes pour saisir les informations concernant votre station météo, à l'étape « Tell Us More About Your Device » (« Dites-en nous davantage sur votre appareil ») (1), saisissez un nom pour votre station météo. (2) choisissez « **Autre** » dans la section « **Matériel de l'appareil** » et saisissez les autres informations. (3) sélectionnez « J'accepte » pour accepter les conditions de confidentialité de Weather Underground, (4) cliquez sur « **Suivant** » pour créer l'identifiant et la clé de votre station.

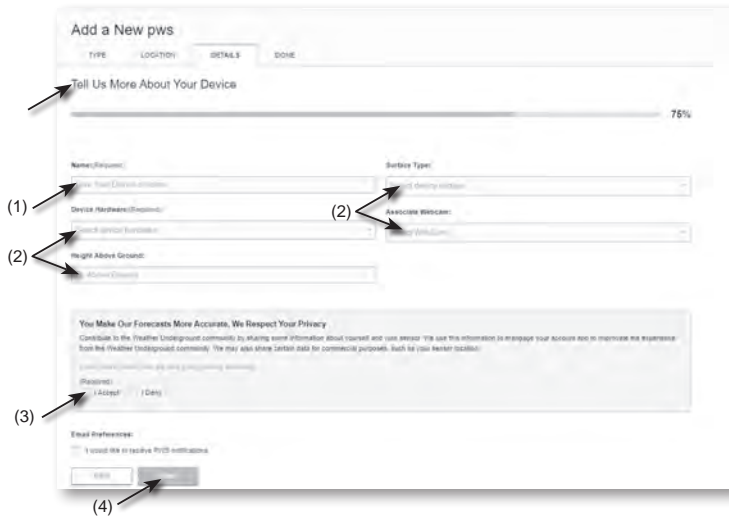

5. Notez votre "Station ID" et votre "Station Key" pour l'étape de configuration suivante.



CRÉER UN COMPTE WEATHERCLOUD (DE PRÉFÉRENCE CHOIX LANGUE POSSIBLE)

1. Sur <https://weathercloud.net> entrez vos informations dans la section "Join us today" (Rejoignez-nous aujourd'hui) puis suivez les instructions pour créer votre compte.

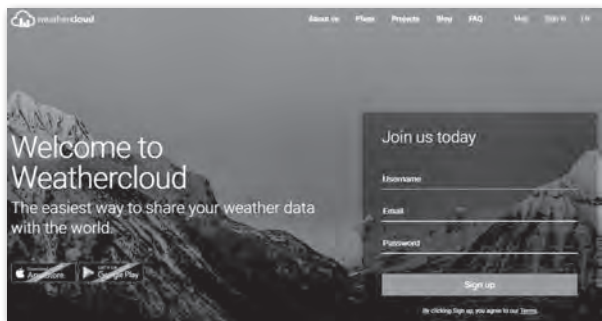

NOTE :

Utilisez l'adresse e-mail valide pour enregistrer votre compte.

2. Connectez-vous à weathercloud et choisissez la langue (en haut à droite) Ensuite vous irez sur la page "Appareils", cliquez sur "+ Nouveau" pour créer un nouvel appareil.

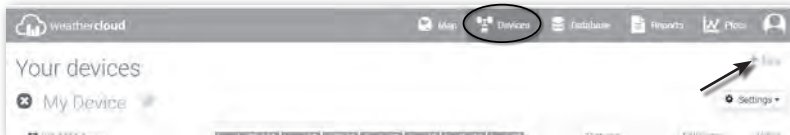

3. Saisissez toutes les informations dans la page **Créer un nouvel appareil**, dans la zone de sélection **Modèle***, sélectionnez "7-in-1" dans la section "BRESSER". Pour la zone Type de liaison*, sélectionnez "Pro Weather Link", puis cliquez sur **Créer**.

4. Notez votre ID et votre clé pour l'étape de configuration suivante.

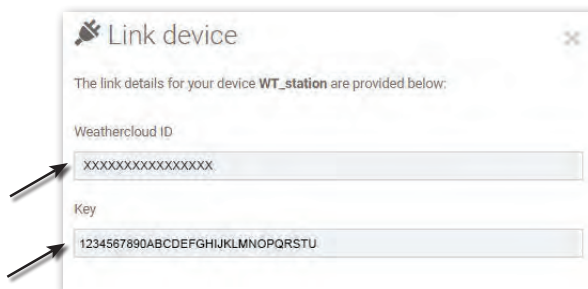

PARAMETRES CONNEXION WI-FI

1. Lorsque vous mettez la console sous tension pour la première fois, l'écran LCD de la console affiche l'icône clignotante "AP" et l'icône "📶" pour signifier qu'elle est passée en mode AP (Access Point) et qu'elle est prête pour les réglages WI-FI. Maintenez la touche [**S**📶📶📶] **enfoncée pendant 6 secondes pour passer en mode AP manuellement.**
2. Utilisez un smartphone, une tablette ou un ordinateur pour connecter la console via le signal wifi.
3. Sur un PC / Mac (Ne doit pas être relié à la box internet avec un câble « RJ45 »), sélectionnez les paramètres réseau Wifi ou, sur un smartphone Android / iOS, sélectionnez le paramètre → Wifi pour choisir le nom SSID de la console : *PWS-XXXXXX* dans la liste et il lui faudra plusieurs secondes pour se connecter.



Interface réseau Wifi d'ordinateur
(Windows 10)

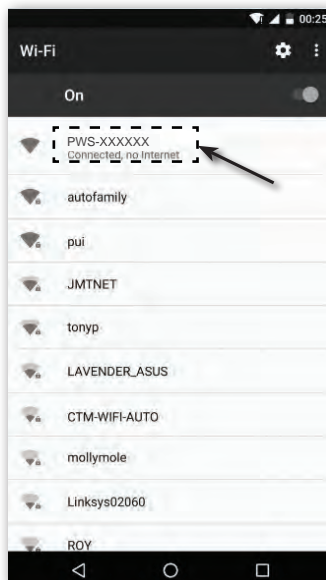

Interface réseau Android WI-FI

4. Une fois connecté, entrez l'adresse IP suivante dans la barre d'adresse de votre navigateur Internet, pour accéder à l'interface web de la base :

http://192.168.1.1

REMARQUE :

- Certains navigateurs traiteront **192.168.1.1** comme une recherche, alors assurez-vous d'inclure l'en-tête **http://**.
- Navigateurs recommandés, tels que la dernière version de Chrome, Safari, Edge, Firefox ou Opera.
- L'interface réseau Wifi d'un PC / Mac ou d'un smartphone sont susceptibles de changer.

CRÉEZ UN COMPTE AWEKAS

Vous avez la possibilité d'utiliser un service météorologique d'un fournisseur tiers, comme le montre l'exemple de l'AWEKAS. Vous pouvez également télécharger un mode d'emploi détaillé pour la configuration avec AWEKAS :

<http://www.bresser.de/download/WSX3001>

STATUT DE CONNEXION WI-FI

Ci-dessous se trouve l'état de l'icône WI-FI sur l'écran LCD de la base :

		
Stable : La base est en connexion avec le routeur/box WI-FI	Clignotant : La base essaie de se connecter au routeur/box WI-FI	Clignotant : Base actuellement en mode Point d'accès (AP)

CONFIGURER LA CONNEXION AU SERVEUR MÉTÉO

Entrez les informations suivantes dans la page "SETUP" de l'interface web ci-dessous pour connecter la console au serveur météo. Si vous ne souhaitez pas utiliser Wunderground.com ou Weathercloud.net, veuillez vider l'ID et la clé de la station pour ignorer le téléchargement des données.

Page & SETUP

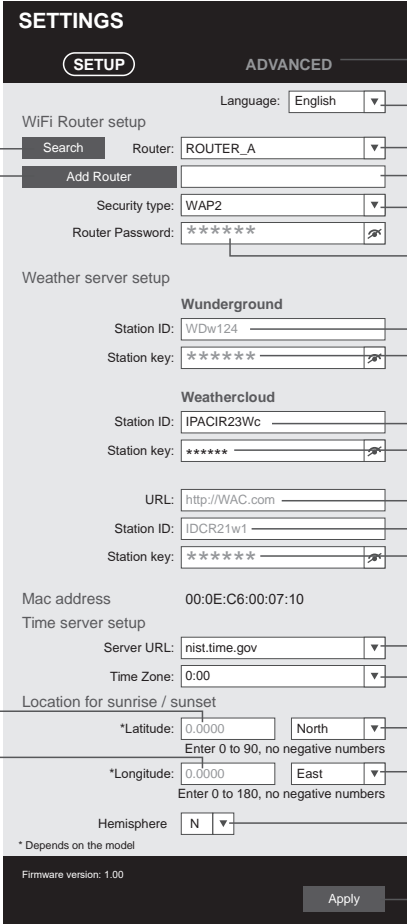

Appuyez sur l'icône « ADVANCED » pour accéder à la page Avancé

Sélectionner la langue d'affichage de l'interface utilisateur

Sélectionnez le routeur (SSID) pour la connexion

Saisissez le nom SSID manuellement s'il ne figure pas dans la liste

Sélectionner le type de sécurité du routeur (généralement WPA2)

Mot de passe du routeur (laissez le champ vide si le type de sécurité est « Open » (Ouvert))

Entrez le nouvel identifiant de station et la clé de station reçus de Wunderground

Entrez le nouvel identifiant de station et la clé de station reçus de weathercloud

Réservé au serveur météo validé

Entrez le nouvel identifiant de station et la nouvelle clé de station reçus du serveur météo correspondant

Sélectionner le serveur de temps

Sélectionnez le fuseau horaire de votre lieu

Sélectionnez la direction (par ex. l'Europe aura une longitude Est et les États-Unis une longitude Ouest)

Sélectionnez l'hémisphère dans lequel se trouve le capteur (par exemple, les États-Unis et l'UE sont « N » et l'Australie est « S »)

Appuyez pour enregistrer les paramètres

Appuyez sur pour rechercher un routeur/box

Autorisez l'ajout manuel du routeur

Saisissez la valeur de latitude

Saisissez la valeur de longitude

NOTE :

- Lorsque l'installation WI-FI est terminée, votre PC ou votre téléphone portable reprend votre connexion WI-FI par défaut.
- En mode AP, vous pouvez appuyer sur la touche [**SENSOR / WI-FI**] et la maintenir enfoncée pendant 6 secondes pour arrêter le mode AP et la base restaure votre réglage précédent.

FUSEAU HORAIRE

Pour régler automatiquement l'affichage de l'heure sur votre fuseau horaire, modifiez le fuseau horaire dans la page SETUP de '0:00' (par défaut) à votre fuseau horaire (par exemple +1:00 pour la France)

Time server setup

Server URL:

Time Zone: ←

ÉTAT DE LA CONNEXION AU SERVEUR DE TEMPS

Une fois que la base s'est connectée à Internet, elle tente de se connecter au serveur de temps Internet pour obtenir l'heure UTC. Une fois la connexion établie et l'heure de la base mise à jour, l'icône " **SYNC** " apparaît sur l'écran LCD.



L'heure synchronisera automatiquement le serveur d'heure Internet à 12:00AM et 12:00PM par jour. Vous pouvez également appuyer sur la touche [refresh] **POUR OBTENIR L'HEURE INTERNET MANUELLEMENT EN 1 MINUTE.**

RÉGLAGE AVANCÉ DANS L'INTERFACE WEB

Appuyez sur l'onglet "ADVANCED" (AVANCÉE) en haut de l'interface web pour accéder à la page des paramètres avancés. Cette page vous permet de paramétrer et de visualiser les données de calibration de la console, mais aussi de mettre à jour la version du firmware si nécessaire, sur le navigateur web du PC/Mac.

Page AVANCÉE

SETTINGS

SETUP **ADVANCED**

Température Humidity %

Indoor Current offset: 1 Current offset: -5

Outdoor Current offset: -9 Current offset: 10

CH 1 Current offset: 2 Current offset: -5

CH 2 Current offset: 3 Current offset: -2

CH 3 Current offset: 1.2 Current offset: -2

CH 4 Current offset: -0.2 Current offset: -5

CH 5 Current offset: -20.1 Current offset: -3

CH 6 Current offset: 11.5 Current offset: -10

CH 7 Current offset: 0.2 Current offset: -3

Range: -20.0 ~ 20.0°C / -36.0 ~ 36.0°F (Default: 0.0) Range: -20 ~ 20 (Default: 0.0)

Pressure

Absolute Pressure Offset: Current offset: -3 (Default: 0)

Relative Pressure Offset: Current offset: 10 (Default: 0)

Setting Range: -560 ~ 560hpa / -16.54 ~ 16.54inHg / -420 ~ 420mmHg

*Rain gain: Current gain: 0.85 Range: 0.5 ~ 1.5(Default: 1.00)

*Wind speed gain: Current gain: 0.75 Range: 0.5 ~ 1.5(Default: 1.00)

*Wind direction: Current offset: 2° Range: -10 ~ 10(Default: 0°)

*UV gain: Current gain: 1.1 Range: 0.01 ~ 10(Default: 1.00)

*Light gain: Current gain: 1.1 Range: 0.01 ~ 10(Default: 1.00)

* Depends on the model

Firmware version: 1.00

Browse Upload

Annotations:

- Sélectionnez l'icône « SETUP » pour accéder à la page de configuration
- Sélectionner l'unité de réglage
- Section d'étalonnage de la température In/Outdoor et Ch 1~7
- Section d'étalonnage de l'humidité In/Outdoor et Ch 1 à 7
- Sélectionner l'unité de réglage
- Etalonnage de pression
- La valeur de compensation actuelle est la valeur que vous avez définie auparavant pour compenser la lecture de la pression
- La pluie, la vitesse du vent, les UV et la calibration de la lumière utilisent la méthode du gain. La direction du vent est décalée de +/- 10.
- Version de firmware actuelle
- La fonction de mise à jour du microprogramme est uniquement disponible via le navigateur Web d'un PC ou d'un Mac

CALIBRAGE

1. L'utilisateur peut entrer ou modifier les valeurs de décalage et de gain pour différents paramètres de mesure tandis que les valeurs actuelles de décalage et de gain sont affichées à côté des cases correspondantes.
2. Une fois terminé, appuyez sur **Apply** au bas de la page SETUP. La valeur actuelle de l'offset affichera la valeur précédente que vous avez entrée, si vous voulez changer, entrez simplement la nouvelle valeur dans le blanc, la nouvelle valeur sera valide une fois que vous appuyez sur **Apply** l'icône dans la page SETUP.

REMARQUE:

- L'étalonnage de la plupart des paramètres n'est pas nécessaire, à l'exception de la pression relative, qui doit être étalonnée au niveau de la mer pour tenir compte des effets de l'altitude.
- Les valeurs d'étalonnage de la température et de l'humidité intérieures ne s'appliquent pas à cette console.

VISUALISEZ VOS DONNÉES MÉTÉO SUR LE SITE WUNDERGROUND

Pour visualiser la température, l'humidité, le baromètre et la vitesse du vent de votre station météo en direct dans un navigateur Web (version PC ou mobile), veuillez visiter <http://www.wunderground.com>, puis connectez-vous à votre propre compte puis entrez votre "ID de station" dans la case de recherche. Vos données météorologiques apparaîtront à la page suivante. Vous pouvez également vous connecter à votre compte pour visualiser et télécharger les données enregistrées de votre station météo.



Une autre façon d'afficher votre station est d'utiliser la barre URL du navigateur Web, tapez ci-dessous dans la barre URL :

<https://www.wunderground.com/dashboard/pws/XXXX>

Remplacez XXXX par l'identifiant Weather underground de votre station pour visualiser ses données en temps réel.

Rendez-vous également sur le site internet Weather Underground pour obtenir plus de détails son application pour Android et iOS.

AFFICHAGE DE VOS DONNÉES MÉTÉO SUR LE SITE WEATHERCLOUD

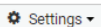
1. Pour consulter les données en direct de la température, de l'humidité, du baro et de la vitesse du vent de votre station météo dans un navigateur Web (version PC ou mobile), veuillez consulter le site <https://weathercloud.net> et vous connecter à votre propre compte.
2. Cliquez sur  l'icône dans le  menu déroulant de votre station.



3. Cliquez sur les icônes "**Courant**", "**Vent**", "**Evolution**" ou "**Intérieur**" pour visualiser les données en direct de votre station météo.

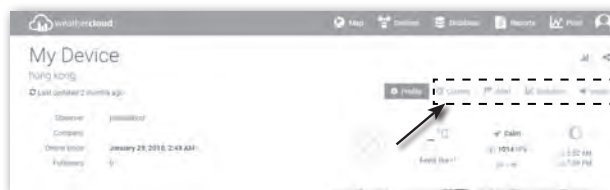

MISE À JOUR DU FIRMWARE

La base prend en charge la mise à jour du firmware. Son firmware peut être mis à jour à tout moment (chaque fois que nécessaire) via n'importe quel navigateur web sur un PC avec connectivité WI-FI. La fonction de mise à jour n'est toutefois pas disponible sur les appareils mobiles Smartphone et Tablettes.



ÉTAPE DE MISE À JOUR DU MICROLOGICIEL

1. Téléchargez la dernière version du firmware sur votre PC/Mac.
2. Réglez la console en mode AP (point d'accès) puis connectez le PC/Mac à la console (référez-vous à la section « CONFIGURATION DE LA CONNEXION WIFI » de la page précédente).
3. Cliquez sur **Browse** dans la section de mise à jour du firmware et recherchez le fichier que vous avez téléchargé à l'étape 1. Pour mettre à jour le firmware WI-FI, cliquez dans **Browse** la section firmware WI-FI.
4. Cliquez sur **Upload** pour démarrer le transfert du fichier du firmware vers la console.
5. Entre temps, la console effectuera la mise à jour automatiquement et montrera la progression de la mise à jour sur l'écran.

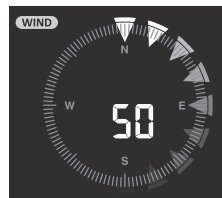

La mise à jour dure environ 5 à 8 minutes.

6. La console redémarre une fois la mise à jour terminée.
7. La console reste en **mode AP** pour que vous puissiez vérifier la version du firmware et tous les paramètres actuels.

REMARQUE IMPORTANTE :

- Veuillez ne pas couper l'alimentation pendant le processus de mise à jour du micrologiciel.
- Assurez-vous que la connexion Wifi de votre ordinateur PC/Mac est stable.
- Une fois que la mise à jour a commencé, n'utilisez pas l'ordinateur ni la console jusqu'à la fin de la mise à jour.
- Au cours de la mise à jour du firmware, la console cesse de télécharger les données vers le serveur cloud. Elle se reconnectera à votre routeur Wifi et se remettra à télécharger les données une fois la mise à jour terminée. Si la console ne parvient pas à se connecter à votre routeur, rendez-vous sur la page CONFIGURATION pour reconfigurer la connexion.
- Une fois la mise à jour terminée, si les informations de configuration manquent, veuillez les saisir à nouveau.
- Le processus de mise à jour du firmware comporte un risque potentiel qui ne permet pas de garantir une réussite à 100 %. En cas d'échec de la mise à jour, suivez à nouveau les étapes ci-dessus pour recommencer la mise à jour.

AUTRES REGLAGES & FONCTIONS DE LA BASE

REGLAGE MANUEL DE L'HORLOGE

Cette console est conçue pour obtenir l'heure UTC en la synchronisant avec le serveur de temps Internet assigné. Si vous voulez l'utiliser hors ligne, vous pouvez régler l'heure et la date manuellement. Lors du premier démarrage, maintenez la touche [**SENSOR / WI-FI**] enfoncée pendant 6 secondes et laissez la console repasser en mode normal.

1. En mode normal, appuyez sur la touche [**CLOCK SET**] et maintenez-la enfoncée pendant 2 secondes pour accéder au réglage.

2. La séquence de réglage : DST AUTO/OFF → Heure → Minute → secondes → Format 12/24 heures → Année → Mois → Jour → Format M-D/D-M → Synchronisation horaire ON/OFF → Langue du jour de la semaine.
3. Appuyer sur la touche [^] ou [v] pour modifier la valeur. Maintenez la touche enfoncée pour le réglage rapide.
4. Appuyez sur la touche [**CLOCK SET**] pour enregistrer et quitter le mode réglage, sinon l'appareil quittera automatiquement le mode réglage 60 secondes plus tard sans appuyer sur aucune touche.

REMARQUE :

- En mode normal, appuyez sur la touche [**CLOCK SET**] pour passer de l'affichage de l'année à celui de la date.
- Pendant le réglage, vous pouvez appuyer sur la touche [**CLOCK SET**] et la maintenir enfoncée pendant 2 secondes pour revenir au modèle normal.

















HEURE D'ÉTÉ (DST) ACTIVÉE

La fonction DST est réglée sur « AUTO » par défaut (pour les versions européennes ou américaines). Si la date actuelle sur l'écran se trouve dans la période d'été de l'heure d'été, l'heure sera automatiquement avancée de +1 heure, et l'icône DST s'affichera sur l'écran LCD.

PHASE DE LUNE

La phase de Lune est déterminée par l'heure, la date et le fuseau horaire. Le tableau suivant explique les différentes icônes des phases de la Lune des hémisphères nord et sud. Référez-vous à la section **ORIENTATION DU**

CAPTEUR 7-EN-1 SANS FIL VERS LE SUD pour effectuer la configuration pour l'hémisphère Sud.

Hémisphère nord	PHASE DE LUNE	Hémisphère Sud
	Nouvelle Lune	
	Croissant ascendant	
	Premier quartier	
	Gibbeuse ascendant	
	Pleine Lune	
	Gibbeuse décroissante	
	Dernier quartier	
	Croissant décroissant	

HEURE DE LEVER / DE COUCHER DU SOLEIL

La console indique l'heure de lever et de coucher du Soleil du lieu en question selon le fuseau horaire, la latitude et la longitude que vous avez entré. Veuillez saisir les informations correctes dans les paramètres relatifs. Si les valeurs de latitude et de longitude ne correspondent pas au fuseau horaire, les heures de lever et de coucher du soleil ne peuvent pas être affichées.

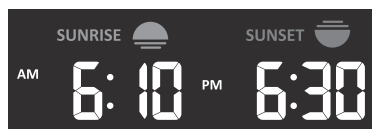

RÉGLAGE DE L'HEURE D'ALARME

1. En mode heure normale, appuyez sur la touche [**ALARM**] et maintenez-la enfoncée pendant 2 secondes jusqu'à ce que le chiffre de l'heure de l'alarme clignote pour accéder au mode de réglage de l'heure de l'alarme.

- Appuyer sur la touche [\wedge] ou [\vee] pour modifier la valeur. Maintenez la touche enfoncée pour le réglage rapide.
- Appuyez à nouveau sur la touche [**ALARM**] pour passer à la valeur de réglage Minute avec le chiffre des minutes clignotant.
- Appuyer sur la touche [\wedge] ou [\vee] pour régler la valeur du chiffre clignotant.
- Appuyez sur la touche [**ALARM**] pour enregistrer et quitter le réglage.



REMARQUE:

- En mode alarme, l'icône "  " s'affiche sur l'écran LCD.
- La fonction d'alarme s'activera automatiquement une fois que vous aurez réglé l'heure de l'alarme.

ACTIVATION DE LA FONCTION ALARME ET PRE-ALARME TEMPÉRATURE

- En mode normal, appuyez sur la touche [**ALARM**] pour afficher l'heure de l'alarme pendant 5 secondes.
- Lorsque l'heure de l'alarme s'affiche, appuyez à nouveau sur la touche [**ALARM**] pour activer la fonction alarme. **Ou** appuyez deux fois sur la touche [**ALARM**] pour activer l'alarme avec la fonction de pré-alarme de glace.

		
Alarme désactivée	Alarme activée	Alarme avec alerte de glace



NOTE :

Une fois la pré-alerte de glace activée, l'alarme se déclenche 30 minutes plus tôt si elle détecte que la température extérieure est inférieure à -3°C.

Lorsque l'heure de l'alarme est atteinte, le son de l'alarme retentit.

Elle peut être arrêté en suivant l'opération :

- Arrêt automatique après 2 minutes d'alarme en cas d'absence de fonctionnement et l'alarme s'activera à nouveau le jour suivant.
- En appuyant sur la touche [**ALARM / SNOOZE**], l'alarme sonne à nouveau après 5 minutes.
- En maintenant la touche [**ALARM / SNOOZE**] enfoncée pendant 2 secondes, l'alarme s'arrête et se déclenche à nouveau le lendemain.
- En appuyant sur la touche [**ALARM**] pour arrêter l'alarme et l'alarme s'activera à nouveau le jour suivant.



NOTE :

- La répétition snooze peut être utilisée en continu pendant 24 heures.
- Pendant la répétition de l'alarme, les icônes d'alarme "  " continuent à clignoter.

FONCTION TEMPÉRATURE / HUMIDITÉ

- Les relevés de température et d'humidité sont affichés sur la section Channel (canal) et intérieure.
- Utilisez l'interrupteur à glissière [°C / °F] pour sélectionner l'unité d'affichage de la température.
- Si la température / l'humidité est inférieure à la plage de mesure, l'affichage indique « LO ». Si la température / l'humidité est supérieure à la plage de mesure, l'affichage indique « HI ».

INDICATION DE CONFORT

L'indication de confort est une indication picturale basée sur la température et l'humidité de l'air à l'intérieur ou dans le canal afin de déterminer le niveau de confort.



Trop froid



Confortable



Trop chaud

NOTE :

- L'indication de confort peut varier sous la même température, en fonction de l'humidité.
- Il n'y a aucune indication de confort lorsque la température est inférieure à 0°C (32°F) ou supérieure à 60°C (140°F).

RÉCEPTION SANS FIL DU SIGNAL DU CAPTEUR

1. La console affiche la force du signal pour le(s) capteur(s) sans fil, comme indiqué dans le tableau ci-dessous :

Capteur extérieur 7-en-1			
Capteur de canal intérieur			
	Pas de signal	Signal faible	Bon signal

2. Si le signal a cessé et ne se rétablit pas dans les 15 minutes, l'icône du signal disparaîtra. La température et l'humidité affichent "Er" pour le canal correspondant.
3. Si le signal ne se rétablit pas dans les 48 heures, l'affichage "Er" devient permanent. Vous devez remplacer les piles, puis réalisez une pression courte sur la touche [**SENSOR / WI-FI**] pour appairer à nouveau le capteur.

VOIR LES AUTRES CANAUX (FONCTION EN OPTION AVEC DES CAPTEURS SUPPLÉMENTAIRES)

Cette console peut être jumelée à un capteur 7-en-1 sans fil et jusqu'à 7 capteurs thermiques-hygro sans fil. Si vous avez 2 capteurs ou plus, vous pouvez appuyer sur la touche [**CHANNEL**] pour passer d'un canal sans fil à l'autre en mode normal, ou appuyer sur la touche [**CHANNEL**] pendant 2 secondes pour basculer en mode auto-cycle et afficher les canaux connectés toutes les 4 secondes.

Lors du mode de cycle automatique, l'icône s'affichera dans la section de canaux de capteur sans fil de l'écran de la console. En mode auto-cycle, appuyez de nouveau sur la touche [**CHANNEL**] POUR ARRÊTER LE MODE AUTO-CYCLE ET AFFICHER LE CANAL ACTUEL.

INDICATEUR DE TENDANCE

L'indicateur de tendance de la pression barométrique, de la température et de l'humidité montre les tendances des changements au cours des prochaines minutes. L'icône apparaîtra dans la section température, humidité, indice et baro.



En
hausse



Stable



En
baisse

VENT

Vue d'ensemble de la section sur la vitesse et la direction du vent

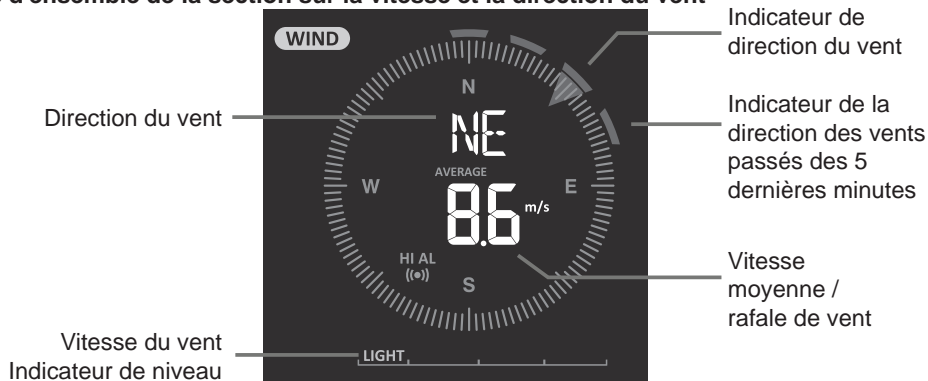

Pour définir l'unité de vitesse du vent et le format d'affichage de la direction

1. En mode normal, appuyez sur la touche [**WIND**] et maintenez-la enfoncée pendant 2 secondes pour passer en mode unité de vitesse du vent et l'appareil clignote. Appuyer sur la touche [] ou ^ [] ^ pour changer l'unité de vitesse du vent dans l'ordre suivant : m/s → km/h → → **knots** → → **mph**
2. Appuyez à nouveau sur la touche [**WIND**] pour entrer dans le mode de réglage de la direction du vent. La lecture de la direction du vent clignote, puis appuyez sur la touche [**GRAPH / A**] ou [**HISTORY / V**] pour sélectionner le format d'affichage entre 360° et 16 directions.
3. Appuyez à nouveau sur la touche [**WIND**] pour revenir au mode normal.

POUR SÉLECTIONNER LE MODE D'AFFICHAGE DU VENT

En mode normal, appuyez sur la touche [**WIND**] pour passer de la vitesse du vent **AVERAGE** (MOYENNE) à la vitesse du vent en **GUST** (RAFALE).

ECHELLE DE BEAUFORT

L'échelle de Beaufort est une échelle internationale des vitesses du vent allant de 0 (calme) à 12 (force des ouragans).

Echelle de Beaufort	Description	VITESSE DU VENT	Conditions terrestres
0	Calme	< 1 km/h	Calme La fumée monte verticalement.
		< 1 mi/h	
		< 1 nœud	
		< 0,3 m/s	
1	Air léger	1,1 ~ 5km/h	La dérive de fumée indique la direction du vent. Les feuilles et les girouettes sont stationnaires.
		1 ~ 3 mph	
		1 ~ 3 nœuds	
		0,3 ~ 1,5 m/s	
2	Légère brise	6 ~ 11 km/h	Sentir le vent sur la peau exposée. Les feuilles bruissent. Les girouettes commencent à bouger.
		4 ~ 7 mph	
		4 ~ 6 nœuds	
		1,6 ~ 3,3 m/s	
3	Brise légère	12 ~ 19 km/h	Les feuilles et les petites brindilles bougent constamment, les drapeaux légers s'allongent.
		8 ~ 12 mph	
		7 ~ 10 nœuds	
		3,4 ~ 5,4 m/s	

Echelle de Beaufort	Description	VITESSE DU VENT	Conditions terrestres
4	Vent modéré	20 ~ 28 km/h	La poussière et le papier en vrac sont soulevés. Les petites branches commencent à se déplacer.
		13 ~ 17 mph	
		11 ~ 16 nœuds	
		5,5 ~ 7,9 m/s	
5	La brise fraîche	29 ~ 38 km/h	Les branches d'une taille modérée se déplacent. Les petits arbres dans les feuilles commencent à se balancer.
		18 ~ 24 mph	
		17 ~ 21 nœuds 8,0 ~ 10,7 m/s	
6	Forte brise	39 ~ 49 km/h	Grandes branches en mouvement. Sifflement entendu dans les fils aériens. L'utilisation du parapluie devient difficile. Les bacs en plastique vides se renversent.
		25 ~ 30 mi/h	
		22 ~ 27 nœuds	
		10,8 ~ 13,8 m/s	
7	Vent fort	50 ~ 61 km/h	Des arbres entiers en mouvement. Faire des efforts pour marcher contre le vent.
		31 ~ 38 mph	
		28 ~ 33 nœuds 13,9 ~ 17,1 m/s	
8	Coup de vent	62 ~ 74 km/h	Quelques brindilles brisées dans les arbres. Les voitures sont déportées sur la route. Les progressions à pied sont sérieusement entravées.
		39 ~ 46 mph	
		34 ~ 40 nœuds	
		17,2 ~ 20,7 m/s	
9	Forte tempête	75 ~ 88 km/h	Certaines branches cassent des arbres et certains petits arbres se renversent. Les signalisations de construction /les enseignes temporaires et les barricades s'effondrent.
		47 ~ 54 mph	
		41 ~ 47 nœuds	
		20,8 ~ 24,4 m/s	
10	Tempête	89 ~ 102 km/h	Les arbres sont cassés ou déracinés, les dommages structurels sont probables.
		55 ~ 63 mph	
		48 ~ 55 nœuds	
		24,5 ~ 28,4 m/s	
11	Tempête violente	103 ~ 117 km/h	Végétation largement dispersée et dommages structurels probables.
		64 ~ 73 mph	
		56 ~ 63 nœuds	
		28,5 ~ 32,6 m/s	
12	Force de l'ouragan	≥ 118 km/h	Dommages importants et généralisés à la végétation et aux structures. Des débris et des objets non sécurisés sont projetés.
		≥ 74 mi/h	
		≥ 64 nœuds	
		≥ 32,7m/s	

INDICE MÉTÉO

Dans la section WEATHER INDEX, vous pouvez appuyer sur la touche [INDEX] pour afficher l'indice météo dans cet ordre : **RESSENTI** → **POINT DE ROSÉE** → **INDICE DE CHALEUR** → **REFROIDISSEMENT ÉOLIEN**.

RESSENTI

La Température Ressentie montre comment la température extérieure sera ressentie. Il s'agit d'un mélange collecté du facteur de refroidissement éolien (18°C ou moins) et de l'indice thermique (26°C ou plus). Pour les températures comprises entre 18,1°C et 25,9°C, où le vent et l'humidité ont moins d'influence sur la température, l'appareil affichera la température extérieure réelle mesurée sous la forme de la Température Ressentie

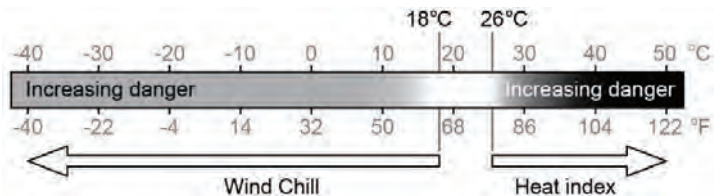

POINT DE ROSEÉ

- Le point de rosée est la température en dessous de laquelle la vapeur d'eau dans l'air à pression barométrique constante se condense en eau liquide à la même vitesse qu'elle s'évapore. L'eau condensée est appelée *rosée* lorsqu'elle se forme sur une surface solide.
- La température du point de rosée est déterminée par les données de température et d'humidité du capteur sans fil 7-en-1.

INDICE DE CHALEUR

L'indice de chaleur, qui est déterminé par les données de température et d'humidité du capteur sans fil 7-en-1, lorsque la température se situe entre 26°C (79°F) et 50°C (120°F).

Plage de l'indice de chaleur	Avertissement !	Explication
27°C à 32°C (80°F à 90°F)	Mise en garde	Possibilité d'épuisement par la chaleur
33°C à 40°C (-91°F à 105°F)	Extrême prudence	Possibilité de déshydratation thermique
41°C à 54°C (106°F à 129°F)	DANGER !	Épuisement par la chaleur probable
≥55°C (≥130°F)	Danger extrême	Risque élevé de déshydratation / coup de soleil

REFROIDISSEMENT ÉOLIEN

Les données de température et de vitesse du vent du capteur 7-EN-1 sans fil permettent de déterminer le facteur de refroidissement éolien actuel. Les chiffres du refroidissement éolien sont toujours inférieurs à la température de l'air pour les valeurs du vent où la formule appliquée est valable (c'est-à-dire qu'en raison de la limitation de la formule, une température réelle de l'air supérieure à 10°C avec une vitesse du vent inférieure à 9km/h peut entraîner une lecture erronée du refroidissement éolien).

PRÉVISIONS MÉTÉO

Le baromètre intégré surveille en permanence la pression atmosphérique. Sur la base des données recueillies, elle peut prédire les conditions météorologiques dans les prochaines 12-24 heures dans un rayon de 30~50 km (19~31 miles).



Ensoleillé



Partiellement
nuageux



Nuageux



Pluvieux



Pluvieux /
orageux



Neigeux



NOTE :

- La précision d'une prévision météorologique générale basée sur la pression est d'environ 70 % à 75 %.
- Les prévisions météorologiques reflètent la situation météorologique pour les 12~24 prochaines heures, elles ne reflètent pas nécessairement la situation actuelle.
- Les prévisions météo **ENNEIGÉ** ne sont pas basées sur la pression atmosphérique, mais sur la température extérieure. Lorsque la température est inférieure à -3°C (26°F), l'icône météo **ENNEIGÉ** s'affiche sur l'écran LCD.

PRESSION BAROMÉTRIQUE

La pression atmosphérique est la pression exercée à n'importe quel endroit de la Terre par le poids de la colonne d'air située au-dessus de celle-ci. Une pression atmosphérique fait référence à la pression moyenne et diminue progressivement à mesure que l'altitude augmente. Les météorologues utilisent des baromètres pour mesurer la pression atmosphérique. Les variations de la pression atmosphérique étant fortement influencées par les conditions météorologiques, il est possible de prévoir les conditions météorologiques en mesurant les variations de pression.



POUR VISUALISER LA PRESSION BAROMÉTRIQUE EN DIFFÉRENTES UNITÉS

En mode normal, appuyez sur la touche [**BARO**] pour changer l'unité du baromètre dans l'ordre suivant : hPa → inHg → mmHg

POUR RÉGLER LA PRESSION BAROMÉTRIQUE ABSOLUE OU RELATIVE

En mode normal, appuyez sur la touche [**BARO**] pour passer de la lecture barométrique **ABSOLUE / RELATIVE**.

PLUIE

La section PRÉCIPITATIONS montre les informations sur les précipitations ou le taux de pluie

POUR RÉGLER L'UNITÉ DE PRÉCIPITATION

1. Appuyez et maintenez la touche [**RAIN**] pendant 2 secondes pour entrer dans le mode de réglage de l'unité.
2. Appuyez sur le bouton [**∧**] or [**∨**] pour basculer l'unité entre mm et in (précipitations) ou mm/h et in/h (taux de pluie).
3. Appuyez sur la touche [**RAIN**] pour confirmer et quitter le réglage.

POUR SÉLECTIONNER LE MODE D'AFFICHAGE DES PRÉCIPITATIONS

Appuyez sur la touche [**RAIN**] pour basculer entre les deux :

- HORAIRE** - la quantité totale de pluie tombée au cours de l'heure écoulée
- DAILY** - la pluviométrie totale à partir de minuit
- WEEKLY** - le total des précipitations de la semaine en cours
- MONTHLY** - la pluviométrie totale du mois civil en cours
- Total** - le total des précipitations depuis la dernière remise à zéro
- Rate** - Taux de précipitation actuel (basé sur les données de pluie de 10 min)

Période de précipitations



Niveau d'intensité de la pluie :



Définition du niveau du taux de pluie :

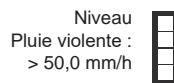
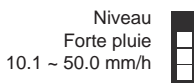
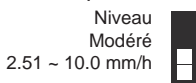
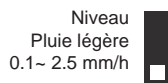

POUR REMETTRE À ZÉRO L'ENREGISTREMENT DES PRÉCIPITATIONS TOTALES

En mode normal, appuyez sur la touche [**HISTORY**] et maintenez-la enfoncée pendant 2 secondes pour remettre à zéro tous les relevés de pluie.



NOTE :

Pour garantir l'exactitude des données, veuillez réinitialiser tous les enregistrements des précipitations lorsque vous réinstallez votre capteur 7-en-1 sans fil à un autre endroit.

INTENSITÉ LUMINEUSE, INDICE UV ET DURÉE DES COUPS DE SOLEIL

Cette section de l'écran affiche l'intensité de la lumière du soleil, l'indice UV et le temps d'exposition au soleil. Appuyez sur la touche

Touche [**SUN**] pour changer de mode.

UNITÉ D'INTENSITÉ LUMINEUSE

- En mode intensité lumineuse, appuyez sur la touche [**SUN**] pendant 2 secondes pour accéder au réglage de l'unité
- Appuyez sur la touche [**∧**] or [**∨**] pour changer l'unité en séquence : Klux → Kfc → W/m².
- Appuyez sur la touche [**SUN**] pour confirmer et quitter le réglage.



MODE INDICE UV :

Pour afficher l'indice UV actuel détecté par le capteur extérieur. Le niveau d'exposition correspondant et l'indicateur de protection suggéré sont également indiqués.

Indicateur de protection des suggestions





Niveau d'exposition

MODE DE TEMPS DES COUPS DE SOLEIL :

Pour afficher la durée recommandée de l'insolation en fonction du niveau actuel d'UV.



INDICE UV ET CALENDRIER DES COUPS DE SOLEIL

Niveau d'exposition	Faible		Modéré			Haut		Très élevé			Extrême	
Indice UV	1	2	3	4	5	6	7	8	9	10	11	12 / 16
L'heure des coups de soleil	N/A		45 minutes			30 minutes		15 minutes			10 minutes	
Indicateur de protection recommandé	N/A		Niveau d'UV modéré ou élevé ! Suggérez de porter des lunettes de soleil, un chapeau à large bord et des vêtements à manches longues.					Niveau d'UV très élevé ou extrême ! Suggérez de porter des lunettes de soleil, un chapeau à large bord et des vêtements à manches longues. Si vous devez rester à l'extérieur, assurez-vous de chercher de l'ombre.			 	

NOTE :

- La durée du coup de soleil est basée sur un type de peau normal, c'est juste une référence à la force des UV. En général, plus la peau est foncée, plus le rayonnement est long (ou plus important) pour affecter la peau.
- La fonction d'intensité lumineuse est destinée à la détection de la lumière du soleil.

ENREGISTREMENT DE DONNÉES MAX / MIN

La console peut enregistrer les données météorologiques MAX / MIN accumulées avec l'horodatage correspondant pour vous permettre de les consulter facilement.

POUR VISUALISER LES VALEURS MAX / MIN CUMULÉES

En mode normal, appuyez sur la touche [**MAX / MIN**] pour vérifier les enregistrements MAX/ MIN dans la séquence d'affichage suivante : température extérieure MAX → température extérieure MIN → humidité extérieure MAX → humidité extérieure MIN → température intérieure ou canal actuel MAX → température intérieure ou canal actuel MIN → humidité intérieure ou canal actuel MAX → humidité intérieure ou canal actuel MIN → vitesse moyenne du vent MAX → rafale MAX → Ressenti MAX → Ressenti MIN → Point de rosée MAX → point de rosée MIN → indice de chaleur MAX → indice de chaleur MIN → refroidissement du vent MAX → refroidissement du vent MIN → indice UV MAX → intensité lumineuse MAX → pression relative MAX → pression relative MIN → pression absolue MAX → pression absolue MIN → MAX taux de pluie.

POUR EFFACER LES ENREGISTREMENTS MAX/MIN

Maintenez la touche [**MAX / MIN**] enfoncée pendant 2 secondes pour réinitialiser les enregistrements MAX ou MIN actuellement affichés.

NOTE :

L'écran LCD affiche l'icône " **MAX** " / " **MIN** ", " **HISTORY** " également l'heure et la date des enregistrements de données.

HISTORIQUE DES DONNÉES DES 24 DERNIÈRES HEURES

La console enregistre automatiquement les données météorologiques des 24 dernières heures.

1. Appuyez sur la touche [**HISTORY**] pour vérifier le début des données météorologiques de l'heure actuelle, par exemple, l'heure actuelle est 7h25, le 8 mars, l'écran affiche les données de 7h00, 8 mars.
2. Appuyez plusieurs fois sur la touche [**HISTORY**] pour afficher les anciennes lectures des 24 dernières heures, par exemple 6h00 (8 mars), 5h00 (8 mars), ..., 12h00 (7 mars), 11h00 (7 mars).

**NOTE :**

L'écran LCD affichera également l'icône " **HISTORY** ", l'historique des données avec l'heure et la date.

RÉGLAGE D'ALERTE MÉTÉO

L'Alerte Météo peut vous alerter de certaines conditions météorologiques. Une fois le critère d'alerte rempli, le son de l'alarme se déclenche et l'icône d'alerte de l'écran LCD clignote.

POUR DÉFINIR UNE ALERTE

1. Appuyez sur [**ALERT**] pour sélectionner et afficher la lecture d'alerte météo souhaitée dans l'ordre ci-dessous :

Séquence de lecture des alertes	Plage de réglage	Section d'affichage	Par défaut
Alerte de température extérieure élevée	-40 ° C - 80 ° C	Température et humidité extérieures	40°C
Alerte de température extérieure basse			0°C
Alerte d'humidité extérieure élevée	1% ~ 99%		80%
Alerte d'humidité extérieure basse			40%
Alerte de température élevée de la chaîne thermo-hygro actuelle	-40 ° C - 80 ° C	Intérieur/CH Température et humidité	40°C
Alerte de température basse du canal de courant thermo-hygro			0°C
Alerte élevée d'humidité du canal de courant intérieur	1% ~ 99%		80%
Alerte de faible humidité du canal de courant intérieur			40%
Vitesse moyenne du vent	0.1m/s ~ 50m/s	Direction et vitesse du Vent	17.2m/s
On se sent en état d'alerte	-65 ° C - 50 ° C	Indice météo	20°C
Sensation d'alerte faible			0°C
Point de rosée Alerte élevée	-40 ° C - 80 ° C		10°C
Point de rosée Alerte basse			-10°C
Indice thermique Alerte élevée	-26 ° C - 50 ° C		30°C
Alerte à la baisse du refroidissement éolien	-65 ° C - 18 ° C		0°C
Indice thermique Alerte élevée	1 / 16	Intensité lumineuse	10
Intensité lumineuse Haute alerte	0.01 ~ 200.0Klux		100Klux
Chute de pression	1hPa ~ 10hPa	Baromètre	3hPa
Précipitations horaires	1mm ~ 1000mm	Les précipitations	100mm

2. Sous la lecture d'alerte actuelle, appuyez sur la touche [**ALERT**] et maintenez-la enfoncée pendant 2 secondes pour entrer dans le réglage d'alerte et la lecture d'alerte clignotera.
3. Appuyez sur la touche [\wedge] ou [\vee] pour régler la valeur ou maintenez la touche enfoncée pour changer rapidement.
4. Appuyez sur la touche [**ALERT**] pour confirmer la valeur.
5. Appuyez sur la touche [**ALARM**] pour activer/désactiver l'alerte concernée.
6. Appuyez sur la touche [**ALERT**] pour passer à la lecture d'alerte suivante.

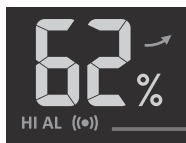

Élevée / Faible
Alerte Haute
activée



Alerte
désactivée

Alerte Haute activée

Alerte désactivée

- Appuyez sur n'importe quelle touche de la face avant pour sauvegarder l'état d'alerte on / off et revenir au mode normal, ou il reviendra automatiquement au mode normal après 30 secondes sans appuyer sur aucune touche.

POUR DÉSACTIVER L'ALARME D'ALERTE

Appuyez sur la touche [**ALARM / SNOOZE**] pour désactiver l'alarme d'alerte ou laisser l'alarme s'éteindre automatiquement après 2 minutes.

NOTE :

- Une fois l'alerte déclenchée, l'alarme retentit pendant 2 minutes et l'icône d'alerte et les relevés correspondants clignotent.
- Si l'alarme d'alerte est automatiquement désactivée après 2 minutes, l'icône d'alerte et les relevés continuent de clignoter jusqu'à ce que le relevé météo soit hors de portée de l'alerte.
- L'alerte météo retentit à nouveau lorsque les relevés météorologiques tombent à nouveau dans la plage d'alerte.

RÉTRO-ÉCLAIRAGE

Le rétroéclairage de l'unité principale peut être réglé à l'aide du commutateur coulissant [**HI / LO / AUTO**] pour sélectionner la luminosité appropriée :

- Faites glisser le curseur sur la position [**HI**] pour obtenir un rétroéclairage plus lumineux.
- Faites glisser le curseur sur la position [**LO**] pour le rétroéclairage du gradateur.
- Glissez jusqu'à la position [**OFF**] pour éteindre le rétroéclairage

CONTRASTE DE L'ÉCRAN

Appuyez sur la touche [**☉ / ^**] en mode normal pour régler le contraste de l'écran LCD afin de l'adapter à l'angle du support de table ou du support mural.

ENTRETIEN

REMPACEMENT DE LA BATTERIE

Si l'indicateur de pile faible “  ” s'affiche dans la section OUT ou CH, cela indique que les piles du capteur sans fil du canal affiché ou celles du capteur 7 en 1 sont faibles. Remplacez les piles par des piles neuves.

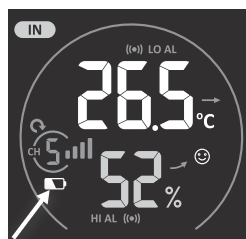
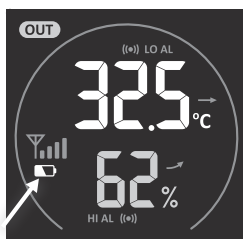

MAINTENANCE DU CAPTEUR SANS FIL 7-IN-1



REPLACER LA GIROUETTE

Dévisser et retirer la girouette pour la remplacer

REPLACER LES GOBELETS

1. Dévissez et retirez le couvercle supérieur
2. Retirez les gobelets pour la remplacer

THERMO-HYGROCAPTEUR DE NETTOYAGE

1. Dévissez les 2 vis situées au bas de l'écran de protection contre les radiations.
2. Tirez doucement sur le bouclier.
3. Enlevez avec précaution toute saleté ou tout insecte sur le boîtier du capteur (ne laissez pas se mouiller les capteurs à l'intérieur).
4. Nettoyez le bouclier avec de l'eau et enlevez toute saleté ou insecte.
5. Installez toutes les pièces quand elles sont parfaitement propres et séchées.

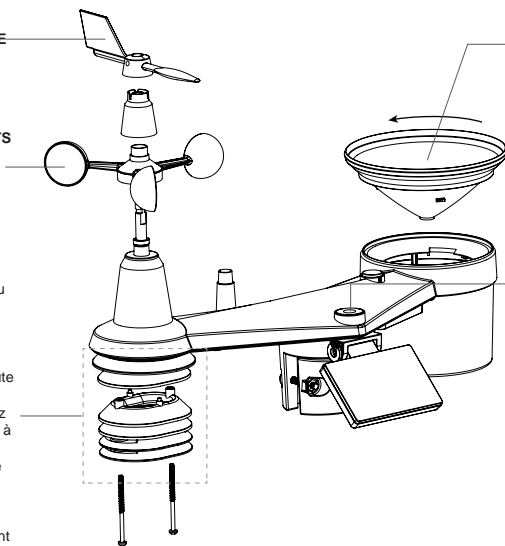

NETTOYAGE DU COLLECTEUR DE PLUIE

1. Dévisser le collecteur de pluie en le tournant de 30° dans le sens inverse des aiguilles d'une montre.
2. Retirer doucement le collecteur de pluie
3. Nettoyer et enlever tous les débris ou insectes.
4. Installer le collecteur lorsqu'il est propre et complètement sec.

NETTOYAGE DU CAPTEUR UV

- Pour une mesure précise des UV, nettoyez régulièrement et en douceur la lentille de couverture du capteur UV à l'eau pure.

DÉPANNAGE

Problèmes	Solution
Le capteur sans fil 7-en-1 fonctionne par intermittence ou ne se connecte pas	<ol style="list-style-type: none">1. Veillez à ce que le capteur se trouve dans la portée de transmission2. S'il ne fonctionne toujours pas, réinitialisez le capteur et resynchronisez-le avec la console.
Le capteur sans fil intérieur fonctionne par intermittence ou ne se connecte pas	<ol style="list-style-type: none">1. Veillez à ce que le capteur se trouve dans la portée de transmission2. Veillez à ce que le canal affiché corresponde au canal sélectionné sur le capteur3. S'il ne fonctionne toujours pas, réinitialisez le capteur et resynchronisez-le avec la console.
Connexion WIFI :	<ol style="list-style-type: none">1. Vérifiez que le symbole Wi-Fi se trouve sur l'écran, il devrait y être affiché en permanence.2. Veillez à vous connecter sur la bande 2.4G et non 5G de votre routeur Wi-Fi.
Données non communiquées à Wunderground.com ou weathercloud.net	<ol style="list-style-type: none">1. Vérifiez que votre identifiant de station et clé de station sont corrects.2. Vérifiez que la date et l'heure sont correctes sur la console. Si tel n'est pas le cas, vous pourriez rapporter des données anciennes et non pas des données en temps réel.3. Vérifiez que le fuseau horaire est bien réglé. Si tel n'est pas le cas, vous pourriez rapporter des données anciennes et non pas des données en temps réel.
Précipitations cumulées Accum. Durée de réinitialisation compensée d'1 heure lorsque l'appareil est à l'heure d'été	<ol style="list-style-type: none">1. Veillez à ce que le fuseau horaire de l'appareil soit correctement défini sur Wunderground2. Assurez-vous que le fuseau horaire et l'heure d'été de votre console soient corrects.3. Si vous localisez votre station en dehors des fuseaux horaires des Etats-Unis dans Wunderground, l'heure d'été sera invalide. Pour résoudre ce problème, désactivez la fonction d'heure d'été de la console.
La pluviométrie n'est pas correcte	<ol style="list-style-type: none">1. Veillez à ce que le collecteur d'eau de pluie soit propre2. Assurez-vous que l'auge basculeuse à l'intérieur fonctionne correctement
Température trop élevée pendant la journée	<ol style="list-style-type: none">1. Vérifiez que le ventilateur à l'intérieur de l'abri anti-rayonnements fonctionne correctement.2. Assurez-vous que l'emplacement du capteur n'est pas trop proche des sources de chaleur ou des obstacles tels que les bâtiments, les trottoirs, les murs ou les unités de climatisation.
De la condensation sous le panneau solaire et le capteur UV peut se produire pendant la nuit	Ce phénomène disparaîtra lorsque la température s'élèvera sous le soleil et n'affectera pas les performances de l'appareil.
Le ventilateur ne tourne plus	Ce ventilateur est alimenté par un panneau solaire et commencera automatiquement à tourner à 2 conditions : 1. Que le panneau solaire soit exposé aux rayons du soleil, et 2. Que la vitesse moyenne du vent soit inférieure 5 m/s pendant 1 minute.

SPÉCIFICATIONS

CONSOLE

Spécifications générales

Dimensions (L x H x P)	215 x 172 x 29 mm (8,5 x 6,8 x 1,1 pouces)
Poids	639g (avec piles)
Alimentation principale	Adaptateur secteur 220V/5V 1A
Batterie de secours	3 piles AA de 1,5 V (alcalines recommandées)
Plage de température de fonctionnement	-5°C ~ 50°C

Spécifications de communication Wi-fi

Wi-Fi Standard	802.11 b / g / n
Fréquence de fonctionnement Wi-Fi :	2.4GHz
Type de sécurité de routeur pris en charge	WPA/WPA2, WPA3, OPEN, WEP (WEP ne fonctionne qu'avec un mot de passe hexadécimal)
Dispositif supporté pour l'interface utilisateur d'installation	Appareils intelligents, ordinateurs portables avec Wifi intégré et fonction de mode AP, par ex. : Smartphone Android, tablette Android, iPhone, iPad ou ordinateur PC/Mac.
Navigateur Web recommandé pour configurer l'interface utilisateur	Navigateurs Web qui prennent en charge HTML 5, tels que la dernière version de Chrome, Safari, Edge, Firefox ou Opera.

Spécifications de communication côté capteur sans fil

Capteurs de support	1 capteur météo extérieur 7-EN-1 sans fil et jusqu'à 7 capteurs intérieurs thermo-hygro sans fil
Fréquence RF (dépend de la version du pays)	868Mhz (version EU ou UK)
Portée de transmission RF	150m

Spécification des fonctions liées au temps

Affichage de l'heure	HH : MM SS
Format horaire	12 heures AM / PM ou 24 heures
Affichage de la date	JJ / MM ou MM / JJ
Méthode de synchronisation du temps	Par le serveur de temps d'Internet pour synchroniser l'UTC
Langues en semaine	EN / DE / DE / FR / ES / IT / NL / RU
Fuseau horaire	+13 ~ -12 heures
DST	AUTO / OFF

Affichage du baromètre et spécifications fonctionnelles

Remarque : Les détails suivants sont listés tels qu'ils sont affichés ou fonctionnent sur la console.

Unité de baromètre	hPa, inHg et mmHg
Plage de mesure	540 ~ 1100 hPa (plage de réglage relative 930 ~ 1050 hPa)
Précision	(700 ~ 1100hPa ± 5hPa) / (540 ~ 696hPa ± 8hPa) (20,67 ~ 32,48 inHg ± 0,15 inHg) / (15,95 ~ 20,55 inHg ± 0,24 inHg) (525 ~ 825mmHg ± 3.8mmHg) / (405 ~ 522mmHg ± 6mmHg) Typique à 25°C (77°F)

Résolution	1hPa / 0,01inHg / 0,1mmHg
Prévisions météo	Ensoleillé / Clair, Légèrement nuageux, Nuageux, Pluvieux, Pluvieux, Pluvieux / Tempête et Milieu enneigé
Modes d'affichage	Courant
Modes de mémoire	Données historiques des 24 dernières heures, journalières Max / Min
Alarme	Alerte de changement de pression

Affichage de la température intérieure/extérieure et spécifications fonctionnelles

Note : Les détails suivants sont listés tels qu'ils sont affichés ou fonctionnent sur la base.

Unité de température	°C et °F
Précision à l'extérieur	-40~20°C ±1.0°C (-40 ~ 4°F ± 1.8°F) -19.9~0°C ±0.7°C (-3.8~32°F ± 1.3°F) 0.1~60°C ±0.4°C (-32.1~140°F ± 0.7°F)
Précision intérieure	-40 ~ 60°C ± 0,4°C (-40 ~ 140°F ± 0,7°F)
Résolution	°C / °F (1 décimale)
Modes d'affichage	Courant
Modes de mémoire	Données historiques des 24 dernières heures, journalières Max / Min
Alarme	Alerte de température Hi / Lo

Affichage de l'humidité à l'intérieur et à l'extérieur et spécifications fonctionnelles

Note : Les détails suivants sont listés tels qu'ils sont affichés ou fonctionnent sur la base.

Unité d'humidité	%
Précision à l'extérieur	1 ~ 9% HR ± 5% HR À 25°C (77°F) 10 ~ 90% HR ± 3.5% HR À 25°C (77°F) 91 ~ 99% HR ± 5% HR À 25°C (77°F)
Précision intérieure	1 ~ 90% RH ± 2,5% RH À 25°C (77°F) 90 ~ 99% RH ± 3,5% RH À 25°C (77°F)
Résolution	1%
Modes d'affichage	Courant
Modes de mémoire	Données historiques des 24 dernières heures, Max / Min
Alarme	Alerte d'humidité Hi / Lo

Affichage de la vitesse du vent et spécifications fonctionnelles

Note : Les détails suivants sont listés tels qu'ils sont affichés ou fonctionnent sur la console.

Unité de vitesse du vent	mph, m/s, km/h et nœuds
Plage d'affichage de la vitesse du vent	0 ~ 112mph, 50m/s, 180km/h, 97knots
Résolution	mph, m/s, km/h et nœuds (1 chiffre après la virgule)
Précision de la vitesse	< 5m/s : +/- 0,8m/s ; > 5m/s : +/- 6 % (le plus élevé des deux)
Mode d'affichage	Rafale / Moyenne
Modes de mémoire	Historique des données des dernières 24 heures, rafales maximales / moyenne
Alarme	Alerte de vitesse du vent élevée (moyenne / rafale)
Mode d'affichage de la direction du vent	16 directions ou 360 degrés

Affichage de la pluie et spécifications fonctionnelles

Note : Les détails suivants sont listés tels qu'ils sont affichés ou fonctionnent sur la base.

Unité de mesure des précipitations	mm et in
------------------------------------	----------

Précision pour les précipitations	± 7% ou 1 repère
Gamme des précipitations	0 ~ 19999mm (0 ~ 787,3 in)
Résolution	0,254 mm (3 chiffres après la virgule en mm)
Modes d'affichage	Courant
Modes de mémoire	Données historiques des 24 dernières heures, Max / Min
Mode d'affichage des précipitations	Horaire / Quotidien / Hebdomadaire / Mensuel / Pluviométrie totale
Alarme	Alerte de pluie quotidienne

AFFICHAGE DE LA VITESSE DU VENT ET SPÉCIFICATIONS FONCTIONNELLES

Remarque : Les détails suivants sont listés comme ils sont affichés sur la console.

Plage d'affichage	0 ~ 16
Résolution	1 décimale
Mode d'affichage	Indice UV, durée des coups de soleil
Modes de mémoire	Données historiques des 24 dernières heures, Max / Min
Alarme	Alerte aux UV

SPÉCIFICATION DE L'AFFICHAGE ET DE LA FONCTION DE L'INTENSITÉ LUMINEUSE

Note : Les détails suivants sont listés tels qu'ils sont affichés ou fonctionnent sur la console.

Unité d'intensité lumineuse	Klux, Kfc and W/m ²
Plage d'affichage	0 ~ 200Klux
Résolution	Klux, Kfc et W/m ² (2 décimales)
Modes de mémoire	Données historiques des 24 dernières heures, Max / Min
Alarme	Alerte à la haute intensité lumineuse

Affichage de l'indice météorologique et spécifications fonctionnelles

Remarque : Les détails suivants sont listés tels qu'ils sont affichés ou fonctionnent sur la base

Mode d'indice météorologique	Sensation de ressenti, refroidissement éolien, indice de chaleur et de point de rosée
Plage d'affichage des températures ressenties	-65 ~ 50°C
Plage d'affichage du point de rosée	-20 ~ 80°C
Plage d'affichage de l'indice de chaleur	26 ~ 50°C
Plage d'affichage du refroidissement éolien	-65 ~ 18°C (vitesse du vent > 4,8 km/h)
Modes d'affichage	Courant
Modes de mémoire	Données historiques des 24 dernières heures, Max / Min
Alarme	Alerte ressentie Haute/Basse, Alerte Haute/Basse au point de rosée, Alerte Haute indice de chaleur, Alerte Basse refroidissement aérien

CAPTEUR 7-EN-1 SANS FIL

Dimensions (L x H x P)	390 x 230 x 165 mm (15,4 x 9,1 x 6,5 pouces) (non compris le poteau et le support)
Poids	52 g (sans piles)

Alimentation de secours	3 piles AA de 1,5 V (Piles au lithium non rechargeables recommandées)
Données météorologiques	Température, humidité, vitesse du vent, direction du vent, précipitations, rayonnement UV et intensité lumineuse
Portée de transmission RF	150m
Fréquence RF (selon la version du pays)	868Mhz (EU, UK)
Intervalle de transmission	12 secondes
Plage de fonctionnement	-40 ~ 60°C (-40 ~ 140°F)
Plage d'humidité de fonctionnement	1 ~99% RH sans condensation

CAPTEUR THERMO-HYGRO SANS FIL

Dimensions (L x H x P)	58 x 125 x 19 mm (2,3 x 4,9 x 0,7 pouces)
Poids	144g (avec piles)
Alimentation principale	2 piles AA de 1,5 V (Piles Alcalines recommandées)
Données météorologiques	Température et humidité
Fréquence RF	868MHz (UE ou Royaume-Uni)
Portée de transmission RF	150 m (492 pieds) de distance en ligne droite
Intervalle de transmission	60 secondes
Plage de température de fonctionnement	-20 ~ 60°C (-20 ~ 140°F)
Plage d'humidité de fonctionnement	RH 1 % à 99 % (sans condensation)

DÉCLARATION DE CONFORMITÉ CE



CE Le soussigné, Bresser GmbH, déclare que l'équipement radioélectrique du type : WSX3001 satisfait à la Directive : 2014/53/UE. L'intégralité de la déclaration de conformité UE est disponible à l'adresse internet suivante : www.bresser.de/download/WSX3001/CE/WSX3001_CE.pdf

REMARQUES SUR LE NETTOYAGE

- Débranchez l'appareil de l'alimentation électrique avant de le nettoyer (débranchez la prise secteur ou retirez les piles) !
- Suivez les instructions de maintenance distinctes de ce manuel.
- Ne pas utiliser de liquides de nettoyage, afin d'éviter d'endommager les parties électroniques.

RECYCLAGE

 Éliminez les matériaux d'emballage correctement en fonction de leur type, tels que le papier ou le carton. Prenez contact avec votre service de collecte des déchets ou une autorité environnementale pour obtenir des informations sur une élimination appropriée.

 Ne jamais éliminer les appareils électriques avec les ordures ménagères !
 Conformément à la directive 2002/96/CE du Parlement européen sur les déchets d'équipements électriques et électroniques, les appareils électroniques usagés doivent être collectés séparément et recyclés de manière respectueuse de l'environnement.

GARANTIE & RÉPARATION

La période de garantie normale est de 2 ans et commence le jour de l'achat. Afin de bénéficier d'une période de garantie prolongée comme indiqué sur l'emballage, l'enregistrement sur notre site internet est nécessaire.

Vous pouvez avoir accès à l'intégralité des conditions de garantie ainsi qu'à des informations sur la prolongation de la période de garantie et sur nos services à la page www.bresser.de/warranty_terms.

Service

DE AT CH BE

Bei Fragen zum Produkt und eventuellen Reklamationen nehmen Sie bitte zunächst mit dem Service-Center Kontakt auf, vorzugsweise per E-Mail.

E-Mail: service@bresser.de
Telefon*: +49 28 72 80 74 350

BRESSER GmbH

Kundenservice
Gutenbergstr. 2
46414 Rhede
Deutschland

*Lokale Rufnummer in Deutschland (Die Höhe der Gebühren je Telefonat ist abhängig vom Tarif Ihres Telefonanbieters); Anrufe aus dem Ausland sind mit höheren Kosten verbunden.

GB IE

Please contact the service centre first for any questions regarding the product or claims, preferably by e-mail.

E-Mail: service@bresseruk.com
Telephone*: +44 1342 837 098

BRESSER UK Ltd.

Suite 3G, Eden House
Enterprise Way
Edenbridge, Kent TN8 6HF
Great Britain

*Number charged at local rates in the UK (the amount you will be charged per phone call will depend on the tariff of your phone provider); calls from abroad will involve higher costs.

FR BE

Si vous avez des questions concernant ce produit ou en cas de réclamations, veuillez prendre contact avec notre centre de services (de préférence via e-mail).

E-Mail: sav@bresser.fr
Téléphone*: 00 800 6343 7000

BRESSER France SARL

Pôle d'Activités de Nicopolis
314 Avenue des Chênes Verts
83170 Brignoles
France

*Prix d'un appel local depuis la France ou Belgique

NL BE

Als u met betrekking tot het product vragen of eventuele klachten heeft kunt u contact opnemen met het service centrum (bij voorkeur per e-mail).

E-Mail: info@bresserbenelux.nl
Telefoon*: +31 528 23 24 76

BRESSER Benelux

Smirnoffstraat 8
7903 AX Hoogeveen
The Netherlands

*Het telefoonnummer wordt in het Nederland tegen lokaal tarief in rekening gebracht. Het bedrag dat u per gesprek in rekening gebracht zal worden, is afhankelijk van het tarief van uw telefoon provider; gesprekken vanuit het buitenland zullen hogere kosten met zich meebrengen.

ES PT

Si desea formular alguna pregunta sobre el producto o alguna eventual reclamación, le rogamos que se ponga en contacto con el centro de servicio técnico (de preferencia por e-mail).

E-Mail: servicio.iberia@bresser-iberia.es
Teléfono*: +34 91 67972 69

BRESSER Iberia SLU

c/Valdemorillo,1 Nave B
P.I. Ventorro del Cano
28925 Alcorcón Madrid
España

*Número local de España (el importe de cada llamada telefónica dependen de las tarifas de los distribuidores); Las llamadas des del extranjero están ligadas a costes suplementarios..



Bresser GmbH
Gutenbergstraße 2
46414 Rhede · Germany
www.bresser.de

   @BresserEurope

Bresser France SARL
Pôle d'Activités de Nicopolis
314 Avenue des Chênes Verts
83170 Brignoles
France

