



Produit	Art.No :
Station de base + capteur sans fil 7-en-1	7003200
Capteur 7 en 1 seul	7803200
Base de la station seul	7903200

**DE** Besuchen Sie unsere Website über den folgenden QR Code oder Weblink um weitere Informationen zu diesem Produkt oder die verfügbaren Übersetzungen dieser Anleitung zu finden.

**EN** Visit our website via the following QR Code or web link to find further information on this product or the available translations of these instructions.

**FR** Si vous souhaitez obtenir plus d'informations concernant ce produit ou rechercher ce mode d'emploi en d'autres langues, rendez-vous sur notre site Internet en utilisant le code QR ou le lien correspondant.

**NL** Bezoek onze internetpagina via de volgende QR-code of weblink, voor meer informatie over dit product of de beschikbare vertalingen van deze gebruiksaanwijzing.

**ES** ¿Desearía recibir unas instrucciones de uso completas sobre este producto en un idioma determinado? Entonces visite nuestra página web utilizando el siguiente enlace (código QR) para ver las versiones disponibles.

**IT** Desidera ricevere informazioni esaustive su questo prodotto in una lingua specifica? Venga a visitare il nostro sito Web al seguente link (codice QR Code) per conoscere le versioni disponibili.

**RU** Посетите наш сайт, отсканировав QR-код, или перейдите ссылке, чтобы больше узнать об этом товаре или скачать руководство по эксплуатации на другом языке.



[www.bresser.de/P7003200](http://www.bresser.de/P7003200)



[www.bresser.de/P7803200](http://www.bresser.de/P7803200)



[www.bresser.de/P7903200](http://www.bresser.de/P7903200)



**GARANTIE · WARRANTY · GARANTÍA · GARANZIA · ГАРАНТИЯ**



[www.bresser.de/warranty\\_terms](http://www.bresser.de/warranty_terms)

**FONCTIONNE AVEC :**



<https://proweatherlive.net>

**TÉLÉCHARGEZ L'APPLICATION :**



[www.bresser.de/download/ProWeatherLive](http://www.bresser.de/download/ProWeatherLive)

1.	INTRODUCTION .....	5
1.1	GUIDE DE DÉMARRAGE RAPIDE .....	6
2.	PRÉINSTALLATION .....	6
1.2	VÉRIFICATION .....	6
1.3	CHOIX DE L'EMPLACEMENT .....	6
3.	POUR COMMENCER .....	7
3.1	CAPTEUR 7-EN-1 SANS FIL .....	7
3.1.1	INSTALLER UNE GIROUETTE .....	7
3.1.2	INSTALLER L'ENTONNOIR DU PLUVIOMÈTRE .....	8
3.1.3	INSTALLER LES PILES .....	8
3.1.4	INSTALLATION DU RÉSEAU DE CAPTEURS .....	8
3.1.5	ALIGNEMENT DIRECTIONNEL .....	10
3.1.6	ORIENTATION DU CAPTEUR 7 EN 1 VERS LE SUD .....	10
3.2	CONNEXION DE CAPTEUR(S) SANS FIL SUPPLÉMENTAIRE(S) (FACULTATIF) .....	10
3.3	RECOMMANDATION POUR UNE CONNEXION SANS FIL OPTIMALE .....	11
3.4	INSTALLATION DE LA CONSOLE .....	12
3.4.1	MISE SOUS TENSION DE LA CONSOLE D'AFFICHAGE .....	12
3.4.2	CONFIGURATION DE LA CONSOLE D'AFFICHAGE .....	13
3.4.3	CAPTEUR 7-EN-1 SANS FIL SYNCHRONISÉ .....	13
3.4.4	EFFACEMENT DES DONNÉES .....	13
3.5	INSTALLATION SUR LE PIED DE TABLE .....	14
4.	FONCTIONS ET UTILISATION DE LA CONSOLE D'AFFICHAGE .....	14
4.1	AFFICHAGE À L'ÉCRAN 14 .....	
4.2	CONSOLE D'AFFICHAGE15 .....	
4.3	CARACTÉRISTIQUES DE LA CONSOLE .....	16
4.3.1	PRÉVISIONS MÉTÉOROLOGIQUES À PLUSIEURS JOURS POUR AUJOURD'HUI ET LES 3 PROCHAINS JOURS .....	16
4.3.2	PRÉVISIONS DES TEMPÉRATURES MAXIMALES ET MINIMALES POUR AUJOURD'HUI ET LES 3 PROCHAINS JOURS .....	16
4.3.3	PRÉVISION DE LA TEMPÉRATURE MOYENNE AVEC POSSIBILITÉ DE PLUIE POUR AUJOURD'HUI ET LES 3 PROCHAINS JOURS .....	17
4.3.4	TEMPÉRATURE EXTÉRIEURE, HUMIDITÉ ET INDICE DE TEMPÉRATURE .....	18
4.3.5	TEMPÉRATURE ET HUMIDITÉ À L'INTÉRIEUR / CANAUX .....	19
4.3.6	MODE MULTICANAL ET DÉFILEMENT POUR LES CAPTEURS OPTIONNELS .....	19
4.3.7	FUITE D'EAU (CAPTEUR DE FUIE EN OPTION) .....	20
4.3.8	VENT .....	20
4.3.9	PRESSIION BAROMÉTRIQUE .....	22
4.3.10	PLUIE .....	22
4.3.11	INTENSITÉ LUMINEUSE, INDICE UV ET DURÉE DES COUPS DE SOLEIL .....	23
4.3.12	ENREGISTREMENT DES VALEURS MAXIMALES / MINIMALES .....	24
4.3.13	PHASE DE LUNE .....	24
4.3.14	RÉCEPTION SANS FIL DU SIGNAL DU CAPTEUR .....	25
4.3.15	MÉTHODE DE SYNCHRONISATION DU TEMPS .....	25
4.3.16	STATUT DE CONNEXION WI-FI .....	25
4.4	AUTRES RÉGLAGES .....	25
4.4.1	HEURE, DATE ET RÉGLAGE GÉNÉRAL .....	25
4.4.2	RÉGLAGE DE L'HEURE D'ALARME .....	26
4.4.3	RÉGLAGE DE L'UNITÉ .....	27
4.4.4	RÉTRO-ÉCLAIRAGE .....	27
5.	CRÉER UN COMPTE PROWEATHERLIVE (PWL) ET CONFIGURER LA CONNEXION WI-FI DE LA CONSOLE .....	28
5.1	CRÉER UN COMPTE PWL ET AJOUTER UN NOUVEAU DISPOSITIF DANS PWL .....	28
6.	CONNECTER LA CONSOLE AU WI-FI .....	29
6.1	CONSOLE EN MODE POINT D'ACCÈS .....	29
6.2	CONNECTEZ-VOUS À LA CONSOLE .....	30
6.3	CONFIGURER LA CONNEXION AU SERVEUR MÉTÉO .....	30

6.4	RÉGLAGE AVANCÉ DANS L'INTERFACE WEB	32
6.4.1	CALIBRAGE	33
7.	DONNÉES ET EXPLOITATION EN DIRECT DE PROWEATHERLIVE (PWL)	33
7.1	AFFICHER LES DONNÉES EN DIRECT	33
8.	ENTRETIEN	34
8.1	MISE À JOUR DU FIRMWARE	34
8.1.1	ÉTAPE DE MISE À JOUR DU MICROLOGICIEL	34
8.2	REMPLACEMENT DE LA BATTERIE	35
8.2.1	CONNECTER LE(S) CAPTEUR(S) MANUELLEMENT	35
8.3	REINITIALISATION ET REINITIALISATION D'USINE	35
8.4	MAINTENANCE DU RÉSEAU DE CAPTEURS 7-EN-1 SANS FIL	35
9.	DÉPANNAGE	36
10.	SPÉCIFICATIONS	36
10.1	CONSOLE LE	36
10.2	CAPTEUR 7-EN-1 SANS FIL	39
11.	RECYCLAGE	39
12.	DÉCLARATION DE CONFORMITÉ CE	39
13.	GARANTIE ET SERVICE	39

## A PROPOS DE CE MODE D'EMPLOI

---



Ce mode d'emploi fait partie intégrante de l'appareil.

Veuillez lire les consignes de sécurité et le mode d'emploi attentivement avant utilisation.

Conservez ce mode d'emploi pour consultation ultérieure. Lorsque l'appareil est vendu ou donné à un tiers, le mode d'emploi doit être fourni au nouveau propriétaire/utilisateur du produit.

Ce produit est destiné uniquement à un usage privé. Il a été développé comme un support électronique pour l'utilisation de services multimédias.

## AVERTISSEMENTS GÉNÉRAUX

---



### RISQUE D'ÉTOUFFEMENT !

Veuillez conserver le matériel d'emballage, tel que les sacs en plastiques et les élastiques, hors de portée des enfants, car ces matériaux présentent un risque de suffocation.



### RISQUE D'ÉLECTROCUTION !

Cet appareil contient des composants électroniques qui fonctionnent via une source d'alimentation (piles).

Les enfants ne peuvent utiliser cet appareil que sous la surveillance d'un adulte. N'utilisez l'appareil que de la façon décrite dans le manuel, autrement vous encourez le risque de subir une électrocution.



### RISQUE DE BRÛLURE CHIMIQUE !

Une fuite d'acide de batterie peut provoquer des brûlures chimiques ! Éviter le contact de l'acide de la batterie avec la peau, les yeux et les muqueuses. En cas de contact, rincer immédiatement et abondamment à l'eau la zone affectée et consulter un médecin.

### RISQUE D'INCENDIE/EXPLOSION !



Utilisez uniquement les piles recommandées. Ne court-circuitez pas l'appareil ou les piles et ne les jetez pas au feu. Ne pas court-circuiter l'appareil ou les piles ou les jeter dans un Feu !

## ! REMARQUE !

Ne pas démonter l'appareil ! En cas de défaut, veuillez-vous adresser à votre revendeur spécialisé. Le revendeur prendra contact avec le service technique et enverra l'appareil pour réparation le cas échéant.

Ne pas immerger l'appareil dans l'eau.

Ne soumettez pas l'appareil à une force excessive, à des chocs, à la poussière, à des températures extrêmes ou à une forte humidité, ce qui pourrait entraîner un dysfonctionnement, une réduction de la durée de vie de l'électronique, des piles endommagées et des pièces déformées.

Utilisez uniquement les piles recommandées. Veuillez toujours remplacer des piles faibles ou usagées par un jeu complet de piles neuves pleinement chargées. N'utilisez pas des piles de marques ou de capacités différentes. Les piles doivent être retirées de l'appareil si celui-ci n'est pas utilisé pendant une période prolongée.

Le fabricant n'est pas responsable des dommages liés à des batteries mal installées !

## 1. INTRODUCTION

Merci d'avoir choisi le centre météo WIFI 4Cast PRO avec multi-capteur 7 en 1. Ce système offre une prévision à 4 jours et de nombreuses fonctionnalités avancées pour les observateurs météo, comme le service cloud ProWeatherLive (PWL), qui fournit des prévisions et des conditions météo en ligne pour votre région sur votre console, tout en recevant vos données météo personnelles que vous pouvez consulter à tout moment sur le site Web ou l'application PWL. Le multi-capteur professionnel sans fil 7-en-1 intègre des capteurs de température, d'humidité, de vent, de pluie, d'UV et de lumière pour surveiller à tout moment les conditions météorologiques locales et transmettre ces données à votre console via la technologie de radiofréquence sans fil. Ce système prend également en charge jusqu'à 7 capteurs thermo-hygro et d'autres capteurs en option, tels que les capteurs de qualité de l'air PM 2,5/10 et les capteurs de foudre / de fuite d'eau, ce qui vous permet de surveiller toutes vos conditions environnementales avec un seul système et une seule application.



## 1.1 GUIDE DE DÉMARRAGE RAPIDE

Le mode d'emploi qui suit vous indique comment installer la station météo, comment l'utiliser et comment télécharger les données sur internet. Le tableau ci-dessous vous indique les parties relatives à chaque étape.

Étape	Description	Section
1	Démarrage du réseau de capteurs 7-en-1	3.1.3
2	Démarrage de la console d'affichage et connexion avec le réseau de capteurs et le capteur	3.4.
3	Réglage manuel de la date et de l'heure (Cette partie n'est pas nécessaire si la station météo est connectée ultérieurement à PWL)	4.4.1
4	Réinitialisation de la pluie sur zéro	4.3.10.2
5	Créer un compte et enregistrer la station météo au PWL	5
6	CONNEXION DE LA STATION MÉTÉO AU réseau Wi-Fi	6.1, 6.2, 6.3

## 2. PRÉINSTALLATION

### 1.2 VÉRIFICATION

Avant de choisir un emplacement d'installation permanent, nous recommandons à l'utilisateur d'utiliser la station météo à un endroit facilement accessible. Ceci vous permettra de vous familiariser avec les fonctions et les procédures de calibration de la station météo, afin de garantir son fonctionnement avant qu'elle ne soit définitivement installée.

### 1.3 CHOIX DE L'EMPLACEMENT

Avant d'installer le réseau de capteurs, veuillez prendre en compte les considérations suivantes :

1. Le pluviomètre doit être nettoyé à quelques mois d'intervalle
2. Les piles doivent être remplacées tous les 2 à 2,5 ans
3. Évitez la chaleur rayonnante reflétée par un bâtiment ou une structure adjacente. Dans l'idéal, le réseau de capteurs devrait être installé à 1,5 m de tout bâtiment, structure, sol ou toit.
4. Optez pour un espace ouvert bien exposé à la lumière directe du soleil, à la pluie et au vent.
5. La plage de transmission entre le réseau de capteurs et la console d'affichage peut atteindre une distance de 150 mètres en visibilité directe, à condition qu'aucun obstacle ne se trouve au milieu ou à proximité tel qu'un arbre, une tour ou une ligne haute tension. Vérifiez la qualité du signal de réception afin de garantir une bonne réception.
6. Les appareils électroménagers tels que les réfrigérateurs, lampes ou variateurs de lumière peuvent engendrer des interférences électromagnétiques (EMI). Les interférences de fréquence radio (RFI) des appareils fonctionnant dans la même plage de fréquence peuvent entraîner un signal intermittent. Optez pour un emplacement situé à au moins 1-2 mètres de ces sources d'interférence afin d'assurer une bonne réception.

### 3. POUR COMMENCER

#### 3.1 CAPTEUR 7-EN-1 SANS FIL

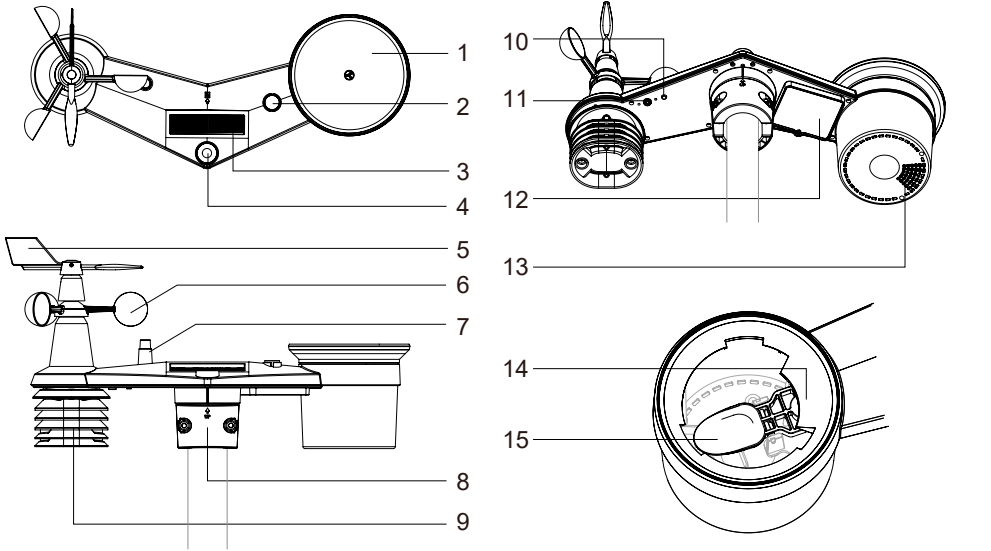

- |                             |   |                                       |
|-----------------------------|---|---------------------------------------|
| 1. Collecteur de pluie      | 7. Antenne  | 12. Couvercle du compartiment à piles |
| 2. Niveau à bulle           | 8. Pince de montage                                 | 13. Orifices d'évacuation             |
| 3. Panneau solaire          | 9. Bouclier anti-radiations et capteur thermo-hygro | 14. Capteur de pluie                  |
| 4. UVI / capteur de lumière | 10. LED rouge                                       | 15. Pluviomètre à jauge basculeur     |
| 5. Girouette                | 11. Touche [ RESET ]                                |                                       |
| 6. Gobelets                 |   |                                       |

##### 3.1.1 INSTALLER UNE GIROETTE

En vous référant à la photo ci-dessous, (a) localisez et alignez la surface plate de l'arbre de la girouette sur la surface plate de la girouette et poussez la girouette sur l'arbre. (b) serrez la vis de blocage à l'aide d'un tournevis de précision.

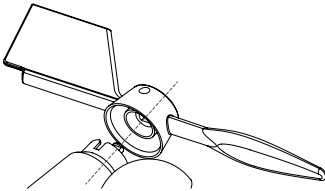

Étape 1 :

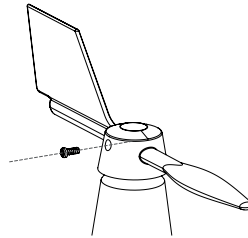

Étape 2 :

### 3.1.2 INSTALLER L'ENTONNOIR DU PLUVIOMÈTRE

Installez l'entonnoir du pluviomètre et tournez-le dans le sens des aiguilles d'une montre pour le verrouiller sur le réseau de capteurs

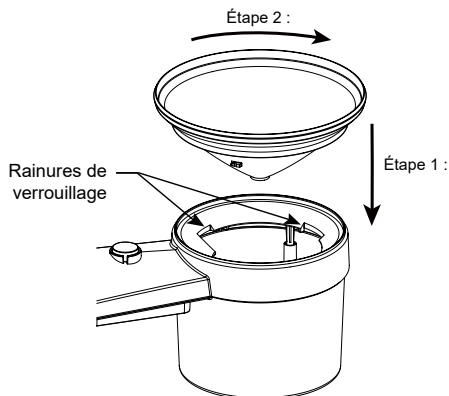

### 3.1.3 INSTALLER LES PILES

Dévissez le couvercle du compartiment des piles sous l'unité. Insérez 3 piles AA (non rechargeables) en respectant la polarité +/- indiquée. Le voyant LED rouge au dos du réseau de capteurs s'allume puis se met à clignoter toutes les 12 secondes.

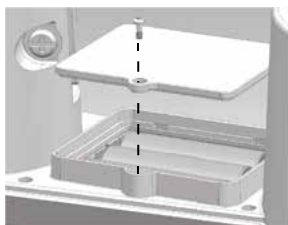







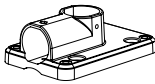

#### REMARQUE !

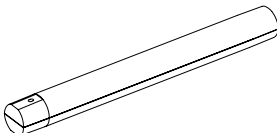
Nous vous recommandons d'utiliser des piles AA au lithium dans des climats froids mais généralement les piles alcalines conviennent à la plupart des conditions météorologiques.

### 3.1.4 INSTALLATION DU RÉSEAU DE CAPTEURS

#### KIT DE MONTAGE

		
1. Support de montage sur poteau x 1	2. Pince de montage x 1	3. Poteau en plastique x 1
		
4. Vis x 4	5. Ecrus hexagonaux x 4	6. Rondelles plates x 4
		
7. Vis x 1	8. Ecrus hexagonaux x 1	9. Tampons en caoutchouc x 4



## INSTALLATION DE MONTAGE EN PLASTIQUE

FR

1. Fixez le poteau en plastique sur votre support de montage avec la pince de montage avec les rondelles, les vis et les écrous. Suivant les séquences 1a, 1b, 1c ci-dessous :

1a. Insérez le poteau en plastique dans le trou du support de montage, puis fixez-la avec la vis et l'écrou.

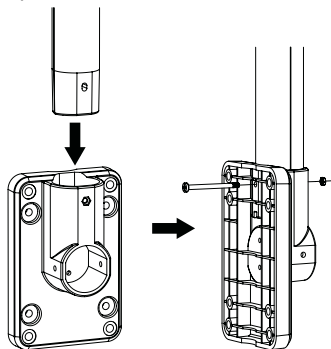

1b. Appliquez 2 tampons en caoutchouc sur la pince de montage.

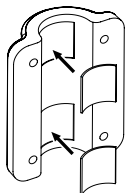

1c. Fixez le support de montage et la pince ensemble sur un poteau fixe à l'aide de 4 longues vis et écrous.

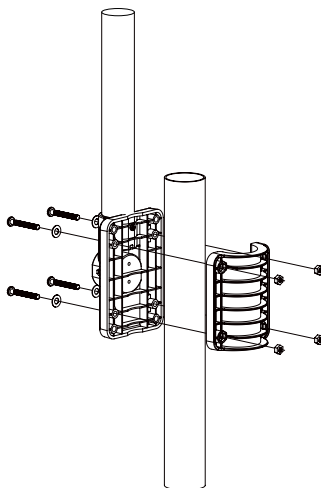

2. Appliquez 2 tampons en caoutchouc sur les côtés intérieurs de la base de montage et de l'étrier de la matrice de capteurs, et fixez-les sans serrer.

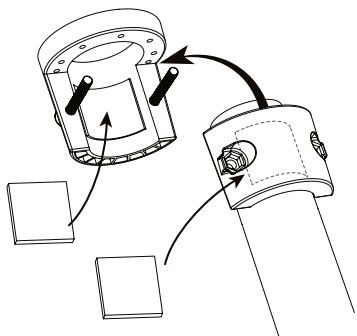

3. Placez l'ensemble des capteurs sur le poteau de montage et alignez-la dans la direction du Nord avant de fixer les vis.

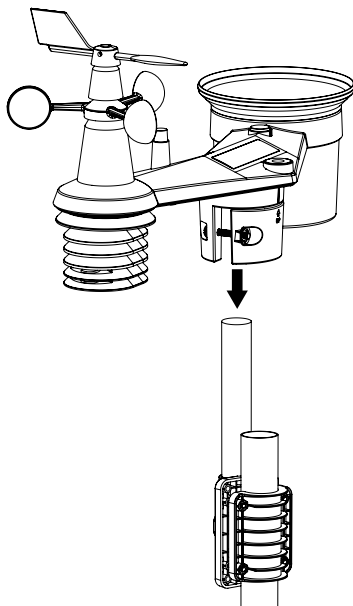

## REMARQUE !

- Tout objet métallique peut attirer la foudre, y compris le poteau de montage de votre réseau de capteurs. N'installez jamais le réseau de capteurs par temps d'orage.
- Si vous souhaitez installer un réseau de capteurs sur une maison ou un bâtiment, consultez un ingénieur électricien agréé pour vous assurer que la mise à la terre est correcte. L'impact direct de la foudre sur un poteau métallique peut endommager ou détruire votre maison.
- L'installation du capteur à un endroit élevé peut entraîner des blessures ou la mort. Effectuez autant d'inspections et d'opérations initiales que possible sur le terrain et dans les bâtiments ou les maisons. N'installez l'ensemble de capteurs que par temps clair et sec.

### 3.1.5 ALIGNEMENT DIRECTIONNEL

Installez le capteur 7-en-1 sans fil dans un endroit dégagé sans obstacle au-dessus et autour du capteur pour une mesure précise de la pluie et du vent.

Localisez le marqueur de Nord (N) sur le dessus du capteur 7 en 1 et alignez le marqueur sur le Nord lors de l'installation finale avec une boussole ou un GPS. Serrez le support de montage autour d'un poteau de 30 à 40 mm de diamètre (non inclus) à l'aide des deux vis et écrous fournis.

Utilisez le niveau à bulle sur le capteur 7-en-1 pour vous assurer que le capteur est complètement de niveau pour une mesure correcte des précipitations, des UV et de l'intensité lumineuse.

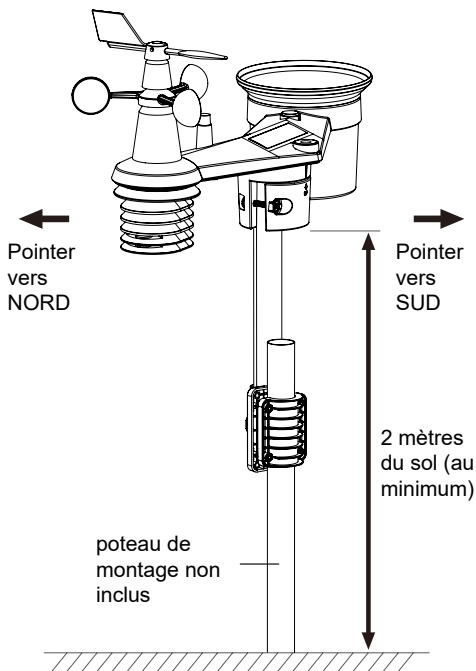

### 3.1.6 ORIENTATION DU CAPTEUR 7 EN 1 VERS LE SUD

Le capteur extérieur 7-en-1 est calibré pour pointer vers le nord pour une précision maximale. Toutefois, pour la commodité de l'utilisateur (par exemple, les utilisateurs de l'hémisphère sud), il est possible d'utiliser le capteur avec la girouette pointant vers le sud.

1. Installez le capteur sans fil 7-en-1 avec l'extrémité de l'anémomètre orientée vers le sud. (Veuillez vous référer à la **section 3.1.4** pour les détails de montage)
2. Sélectionnez 'S' dans la section hémisphère de la page de configuration de l'interface utilisateur. (Veuillez vous référer à la **section 6.3** pour les détails de configuration)
3. Appuyez sur l'icône  pour confirmer et quitter.

## NOTE :

La modification du réglage de l'hémisphère fait automatiquement basculer la direction de la phase de la lune sur l'affichage.

### 3.2 CONNEXION DE CAPTEUR(S) SANS FIL SUPPLÉMENTAIRE(S) (FACULTATIF)

Cette console peut afficher les données de capteurs supplémentaires et les télécharger sur le serveur cloud de ProWeatherLive (PWL) pour que l'utilisateur puisse les consulter sur le site Web et l'application de PWL. Veuillez contacter votre détaillant local pour obtenir des détails sur les capteurs de différence.

Certains de ces capteurs sont multicanaux. Avant d'insérer les piles, réglez le numéro du canal si le commutateur coulissant de canal est situé à l'arrière des capteurs (à l'intérieur du compartiment des piles). Pour leur fonctionnement, veuillez vous référer aux manuels qui accompagnent les produits.

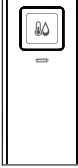
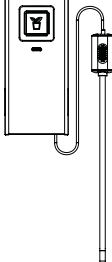
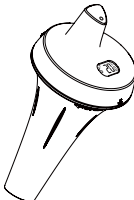
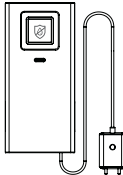
NUMÉRO DU CANAL	DESCRIPTION	IMAGE
Jusqu'à 7 capteurs	Capteur thermo-hygro sans fil	
	Capteur thermo-hygro de haute précision	
	Capteur de température et d'humidité du sol	
	Sonde de température pour piscine	
Jusqu'à 7 capteurs	Détecteur de fuite d'eau	

### 3.3 RECOMMANDATION POUR UNE CONNEXION SANS FIL OPTIMALE

La connexion sans fil est susceptible d'être affectée par des interférences présentes dans l'environnement, par la distance et par des obstacles entre le transmetteur du capteur et la console d'affichage.

1. Interférences électromagnétiques (EMI) : ces interférences peuvent être générées par des machines, des appareils, des lampes, des variateurs de lumière, des ordinateurs, etc. Veillez à ce que votre console d'affiche s'en trouve à un écart d'1 ou 2 mètres.
2. Interférences de fréquence radio (RFI) : si vous possédez d'autres appareils fonctionnant sur les fréquences 868 MHz, la connexion sans fil risque d'être intermittente. Veuillez changer l'emplacement de votre transmetteur ou de votre console d'affichage afin d'éviter ce problème.

3. Distance. La perte de signal se produit naturellement avec la distance. Cet appareil peut atteindre une distance de transmission de 150 m en visibilité directe (dans un environnement sans interférences ni obstacles). Cependant, dans les faits, cette distance sera de 30 m maximum, en comptant le passage à travers des obstacles.
4. Obstacles. Les signaux radio sont bloqués par des obstacles en métal tels que les revêtements en aluminium. Veuillez aligner le réseau de capteurs et la console d'affichage de façon à ce qu'ils soient en visibilité directe à travers la fenêtre si votre mur possède un revêtement en aluminium.

Le tableau ci-dessous vous indique le niveau typique de réduction de la force du signal à chaque fois qu'il passe à travers ces matériaux de construction

MATÉRIAUX	RÉDUCTION DE LA FORCE DU SIGNAL
Verre (non traité)	10 ~ 20%
Bois	10 ~ 30%
Plaque de plâtre / cloison sèche	20 ~ 40%
Brique	30 ~ 50%
Isolation en aluminium	60 ~ 70%
Mur en béton	80 ~ 90%
Bardage en aluminium	100%
Mur en métal	100%

Remarques : Les pourcentages de réduction du signal RF sont donnés à titre de référence.

### 3.4 INSTALLATION DE LA CONSOLE

Suivez la procédure pour configurer la connexion de la console avec le(s) capteur(s) et le WI-FI.

#### 3.4.1 MISE SOUS TENSION DE LA CONSOLE D'AFFICHAGE

1. Insérez la pile de secours CR2032

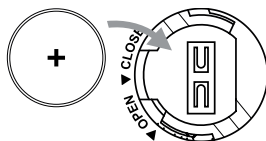

2. Raccordez la prise de la console d'affichage à l'alimentation électrique à l'aide de l'adaptateur fourni

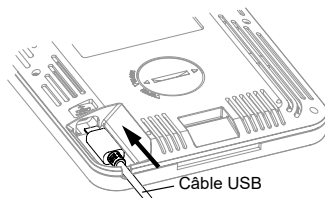

#### NOTE :

- La batterie de secours peut sauvegarder : Heure et date, relevés météo Max/Min & 24 heures passées, valeurs de réglage des alertes, valeur de décalage des données météo et historique du ou des canaux du ou des capteur(s).
- La mémoire intégrée peut sauvegarder : Réglage WI-FI, réglage de l'hémisphère, valeurs d'étalonnage et ID du ou des capteurs appariés.
- Veuillez toujours retirer la batterie de secours si vous n'utilisez pas l'appareil pendant un certain temps. N'oubliez pas que même lorsque l'appareil n'est pas utilisé, certains paramètres, tels que l'horloge, les paramètres d'alerte et les enregistrements dans sa mémoire, continuent de décharger la batterie de secours.

### 3.4.2 CONFIGURATION DE LA CONSOLE D’AFFICHAGE

1. Une fois l'unité principale mise sous tension, tous les segments de l'écran LCD s'affichent.
2. Lorsque vous allumez la console pour la première fois, et que la console n'est pas en mode AP (icône "AP" et "📶" clignotantes), appuyez sur la touche [ **SENSOR / WI-FI** ] pendant 6 secondes pour passer en mode AP manuellement. Suivez la section 6 pour configurer la connexion WI-FI.

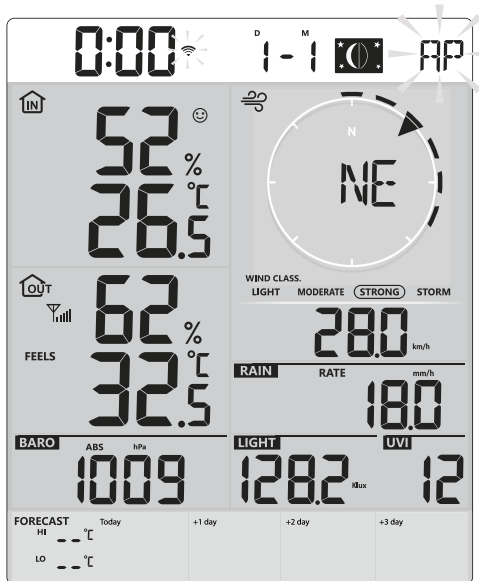

Écran de démarrage (capteur 7-en-1 connecté)

#### NOTE :

Si aucun affichage n'apparaît à la mise sous tension de la console, vous pouvez appuyer sur la touche [ **RESET** ] à l'aide d'un objet pointu. Si ce procédé ne règle pas le problème, vous pouvez retirer la pile de secours et débrancher l'adaptateur avant d'allumer à nouveau la console.

### 3.4.3 CAPTEUR 7-EN-1 SANS FIL SYNCHRONISÉ

Immédiatement après la mise sous tension de la console, alors qu'il est encore en mode de synchronisation, le capteur 7 en 1 peut être couplé à la console automatiquement (comme indiqué par l'antenne clignotante 📶). L'utilisateur peut également redémarrer manuellement le mode de synchronisation en appuyant sur la touche [ **SENSOR / WI-FI** ]. Une fois le capteur appairé, l'indicateur d'intensité du signal du capteur et le relevé météorologique s'affichent sur l'écran de votre console.

### 3.4.4 EFFACEMENT DES DONNÉES

Lors de l'installation du capteur sans fil 7-IN-1, les capteurs étaient susceptibles d'être déclenchés, entraînant des mesures erronées des précipitations et du vent. Après l'installation, l'utilisateur peut effacer toutes les données erronées de la console d'affichage. Il suffit d'appuyer une fois sur la touche [ **RESET** ] pour redémarrer la console.

### 3.5 INSTALLATION SUR LE PIED DE TABLE

L'unité est conçue pour être installée sur un bureau ou sur un mur afin de faciliter la visualisation. Suivez les étapes pour accrocher le support de table au bas de la console.

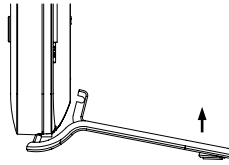

Étape 1 :

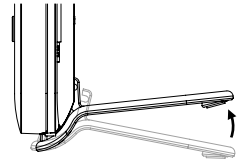

Étape 2 :

## 4. FONCTIONS ET UTILISATION DE LA CONSOLE D'AFFICHAGE

### 4.1 AFFICHAGE À L'ÉCRAN

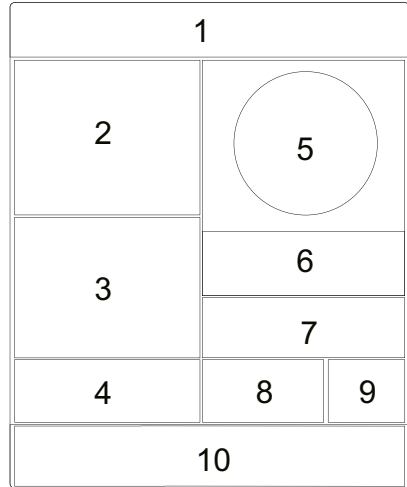
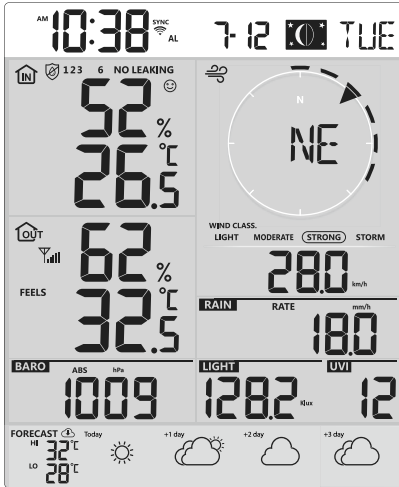

1. Heure et date, phase de la lune
2. Intérieur/CH Température et humidité
3. Température et humidité extérieures
4. Baromètre
5. Direction du vent

6. Vitesse du vent
7. Précipitations et taux de pluie
8. Intensité lumineuse
9. Indice UV
10. Aujourd'hui et 3 jours Prévisions météorologiques

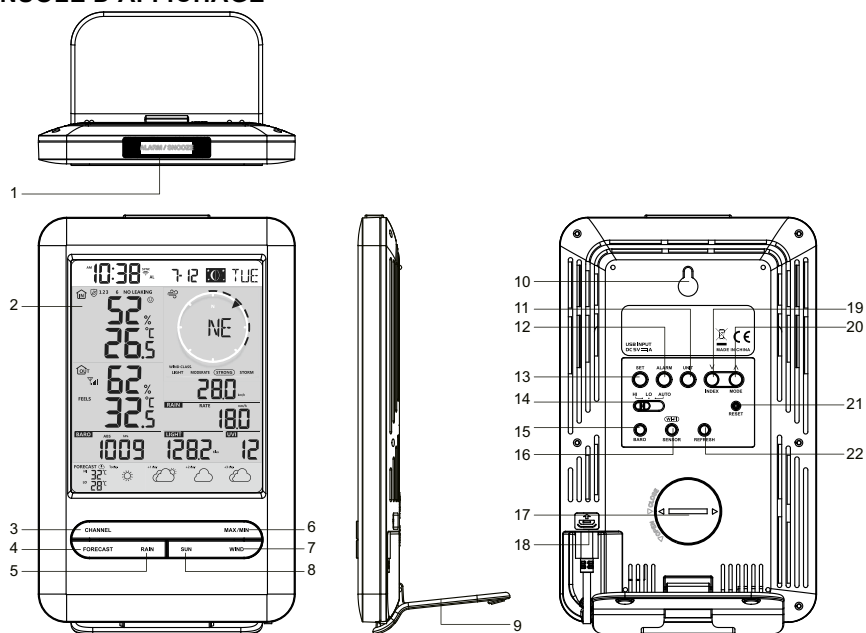















N°	Clé / Nom de la pièce	
1	<b>ALARM/SNOOZE</b>	Pendant l'alarme, appuyez dessus pour arrêter l'alarme, appuyez et maintenez pendant 2 secondes pour arrêter la répétition de l'alarme en cours.
2	<b>Écran d'affichage</b>	
3	<b>CHANNEL</b>	Appuyez sur cette touche pour passer entre les relevés intérieurs et ceux des canaux.
4	<b>PREVISIONS</b>	Appuyez sur cette touche pour afficher la température HI/LO d'aujourd'hui et des 3 prochains jours
5	<b>PLUIE</b>	Appuyez sur cette touche pour basculer entre le taux de pluie, les précipitations
6	<b>MAX / MIN</b>	Appuyez pour basculer entre les valeurs maximales et minimales de Daily et Since last reset
7	<b>VENT</b>	Appuyez sur cette touche pour basculer entre la vitesse moyenne du vent, les rafales de vent et l'échelle de Beaufort Appuyez et maintenez 2 secondes pour changer la direction du vent entre la langue et l'orientation à 360°
8	<b>SOLEIL :</b>	Appuyez sur cette touche pour basculer entre l'intensité de la lumière solaire et la durée des coups de soleil
9	<b>Support de table</b>	
10	<b>Trou de montage mural</b>	
11	<b>UNITÉ</b>	Maintenir pour entrer dans le réglage de l'unité de mesure
12	<b>ALARME</b>	Maintenez cette touche enfoncée pour entrer le paramètre d'alarme.
13	<b>REGLAGE</b>	Maintenez cette touche enfoncée pour entrer l'heure et la date.
14	<b>HI / LO / AUTO</b>	Faites glisser pour sélectionner le mode de niveau de rétroéclairage
15	<b>BARO</b>	Pour basculer entre la lecture de la pression d'air relative et absolue
16	<b>CAPTEUR/ WIFI</b>	Appuyer pour démarrer la synchronisation des capteurs (appairage) Maintenez la pression pendant 6 secondes pour passer en mode AP, et vice versa

17	<b>Compartiment à piles</b>	
18	<b>Prise pour connecter l'adaptateur DC</b>	
19	∨ / <b>INDEX</b>	Pour basculer entre la température extérieure, la sensation de froid, l'indice de chaleur, le point de rosée et le refroidissement éolien Diminuer la valeur du réglage
20	∧ / <b>MODE</b>	Pour basculer entre les prévisions de température HI et LO, ou les prévisions de température moyenne et de probabilité de pluie Augmenter la valeur dans le réglage
21	<b>RESET</b>	Appuyez sur cette touche pour réinitialiser la console Appuyez et maintenez 6 secondes pour réinitialiser la console
22	<b>REFRESH</b>	Appuyez sur cette touche pour mettre à jour les données de chargement et de déchargement

### 4.3 CARACTÉRISTIQUES DE LA CONSOLE

#### 4.3.1 PRÉVISIONS MÉTÉOROLOGIQUES À PLUSIEURS JOURS POUR AUJOURD'HUI ET LES 3 PROCHAINS JOURS

Jusqu'à 15 icônes météo différentes sont proposées en fonction des conditions météorologiques prévues :

				
Ensoleillé	Partiellement nuageux	Nuageux / Brumeux	Temps couvert	Ventoux
				
Pluie légère	Forte pluie	Partiellement nuageux avec point lumineux	Partiellement nuageux avec de fortes pluies	Orageux
				
Averses orageuses	Pluie orageuse	Neigeux	Pluie neigeuse	Pluie abondante et neigeuse

Sur la base de la longitude et de la latitude de l'appareil dans votre compte ProWeatherLive, (se référer à la configuration PWL), la console indique les prévisions météorologiques du jour et des 3 prochains jours.





















#### Section des prévisions météorologiques sur plusieurs jours

Les prévisions météorologiques avec les températures haute (HI) et basse (LO) constituent le mode par défaut de cette section. Si la mise à jour est normale, l'icône  apparaît et l'intervalle de mise à jour est d'une heure.

#### 4.3.2 PRÉVISIONS DES TEMPÉRATURES MAXIMALES ET MINIMALES POUR AUJOURD'HUI ET LES 3 PROCHAINS JOURS

Par défaut, la console affiche les températures haute (HI) et basse (LO) de la journée en cours. Pour visualiser les températures HI et LO d'aujourd'hui et des 3 prochains jours, il suffit d'appuyer sur la touche [ **FORECAST** ] comme indiqué ci-dessous.



Appuyez 1 fois pour afficher les relevés d'aujourd'hui	<table border="1"> <tr> <td>FORECAST </td> <td>Today</td> <td>+1 day</td> <td>+2 day</td> <td>+3 day</td> </tr> <tr> <td>HI 32°C</td> <td></td> <td></td> <td></td> <td></td> </tr> <tr> <td>LO 28°C</td> <td></td> <td></td> <td></td> <td></td> </tr> </table>	FORECAST 	Today	+1 day	+2 day	+3 day	HI 32°C					LO 28°C				
FORECAST 	Today	+1 day	+2 day	+3 day												
HI 32°C																
LO 28°C																
Appuyez à nouveau pour afficher les relevés du jour suivant	<table border="1"> <tr> <td>FORECAST </td> <td>Today</td> <td>+1 day</td> <td>+2 day</td> <td>+3 day</td> </tr> <tr> <td>HI 30°C</td> <td></td> <td></td> <td></td> <td></td> </tr> <tr> <td>LO 27°C</td> <td></td> <td></td> <td></td> <td></td> </tr> </table>	FORECAST 	Today	+1 day	+2 day	+3 day	HI 30°C					LO 27°C				
FORECAST 	Today	+1 day	+2 day	+3 day												
HI 30°C																
LO 27°C																
Appuyez à nouveau sur cette touche pour afficher les relevés du troisième jour	<table border="1"> <tr> <td>FORECAST </td> <td>Today</td> <td>+1 day</td> <td>+2 day</td> <td>+3 day</td> </tr> <tr> <td>HI 31°C</td> <td></td> <td></td> <td></td> <td></td> </tr> <tr> <td>LO 26°C</td> <td></td> <td></td> <td></td> <td></td> </tr> </table>	FORECAST 	Today	+1 day	+2 day	+3 day	HI 31°C					LO 26°C				
FORECAST 	Today	+1 day	+2 day	+3 day												
HI 31°C																
LO 26°C																

### 4.3.3 PRÉVISION DE LA TEMPÉRATURE MOYENNE AVEC POSSIBILITÉ DE PLUIE POUR AUJOURD'HUI ET LES 3 PROCHAINS JOURS



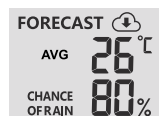
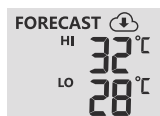















Au lieu des températures HI et LO, les utilisateurs peuvent changer pour afficher la température moyenne (AVG) et la probabilité de pluie pour le jour en cours, en appuyant simplement sur la touche [  / MODE ].



Mode haute / basse température

Température moyenne / mode possibilité de pluie

Pour voir les températures moyennes et les possibilités de pluie pour aujourd'hui et les 3 prochains jours, il suffit d'appuyer sur la touche [ FORECAST ]

Appuyez 1 fois pour afficher les relevés d'aujourd'hui	<table border="1"> <tr> <td>FORECAST </td> <td>Today</td> <td>+1 day</td> <td>+2 day</td> <td>+3 day</td> </tr> <tr> <td>AVG 30°C</td> <td></td> <td></td> <td></td> <td></td> </tr> <tr> <td>CHANCE OF RAIN 0%</td> <td></td> <td></td> <td></td> <td></td> </tr> </table>	FORECAST 	Today	+1 day	+2 day	+3 day	AVG 30°C					CHANCE OF RAIN 0%				
FORECAST 	Today	+1 day	+2 day	+3 day												
AVG 30°C																
CHANCE OF RAIN 0%																
Appuyez à nouveau pour afficher les relevés du jour suivant	<table border="1"> <tr> <td>FORECAST </td> <td>Today</td> <td>+1 day</td> <td>+2 day</td> <td>+3 day</td> </tr> <tr> <td>AVG 29°C</td> <td></td> <td></td> <td></td> <td></td> </tr> <tr> <td>CHANCE OF RAIN 0%</td> <td></td> <td></td> <td></td> <td></td> </tr> </table>	FORECAST 	Today	+1 day	+2 day	+3 day	AVG 29°C					CHANCE OF RAIN 0%				
FORECAST 	Today	+1 day	+2 day	+3 day												
AVG 29°C																
CHANCE OF RAIN 0%																
Appuyez à nouveau sur cette touche pour afficher les relevés du deuxième jour	<table border="1"> <tr> <td>FORECAST </td> <td>Today</td> <td>+1 day</td> <td>+2 day</td> <td>+3 day</td> </tr> <tr> <td>AVG 29°C</td> <td></td> <td></td> <td></td> <td></td> </tr> <tr> <td>CHANCE OF RAIN 40%</td> <td></td> <td></td> <td></td> <td></td> </tr> </table>	FORECAST 	Today	+1 day	+2 day	+3 day	AVG 29°C					CHANCE OF RAIN 40%				
FORECAST 	Today	+1 day	+2 day	+3 day												
AVG 29°C																
CHANCE OF RAIN 40%																

#### REMARQUE :

- Il s'agit d'un service de prévisions météorologiques en ligne, veuillez garder la console connectée à ProWeatherLive, vous pouvez vous référer aux sections 5 et 6 pour la configuration WI-FI et PWL.
- Veuillez saisir l'emplacement correct de votre appareil dans la page "Modifier l'appareil" de ProWeatherLive.
- Si la connectivité Wi-Fi n'est pas stable pendant plus de 3 heures, les prévisions météorologiques ne s'afficheront pas et l'icône  disparaîtra.

#### 4.3.4 TEMPÉRATURE EXTÉRIEURE, HUMIDITÉ ET INDICE DE TEMPÉRATURE

1. Indicateur de signal du capteur extérieur pour montrer la force de réception du signal
2. Indicateur de pile faible pour capteur extérieur
3. Indicateur de mode d'indice de température
4. Humidité extérieure
5. Température extérieure

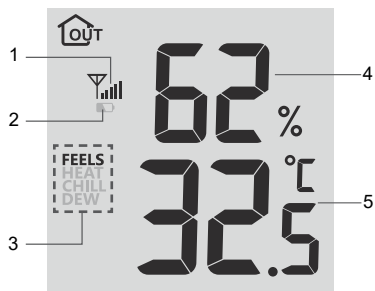

#### NOTE :

- Si la température / l'humidité est inférieure à la plage de mesure, l'affichage indique « LO ». Si la température / l'humidité est supérieure à la plage de mesure, l'affichage indique « HI ».
- Appuyez sur la touche [ √ / INDEX ] pour passer de la température extérieure à la température ressentie, à l'indice de chaleur, au refroidissement éolien et au point de rosée.

##### 4.3.4.1 RESENTI

La Température Ressentie montre comment la température extérieure sera ressentie. Il s'agit d'un mélange collecté du facteur de refroidissement éolien (18°C ou moins) et de l'indice thermique (26°C ou plus). Pour les températures comprises entre 18,1°C et 25,9°C, où le vent et l'humidité ont moins d'influence sur la température, l'appareil affichera la température extérieure réelle mesurée sous la forme Feels Like Temperature.

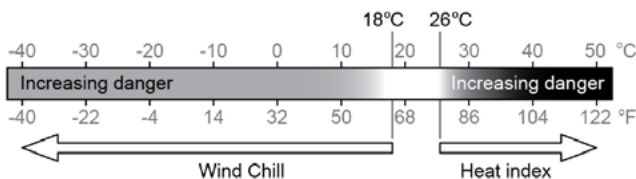

##### 4.3.4.2 INDICE DE CHALEUR

L'indice de chaleur, qui est déterminé par les données de température et d'humidité du capteur sans fil 7-en-1, lorsque la température se situe entre 26°C (79°F) et 50°C (120°F).

Plage de l'indice de chaleur	AVERTISSEMENT !	Explication
27°C à 32°C (80°F à 90°F)	Mise en garde	Possibilité d'épuisement par la chaleur
33°C à 40°C (91°F à 105°F)	Extrême prudence	Possibilité de déshydratation thermique
41°C à 54°C (106°F à 129°F)	DANGER !	Épuisement par la chaleur probable
≥55°C (≥130°F)	Danger extrême	Risque élevé de déshydratation / coup de soleil

##### 4.3.4.3 REFROIDISSEMENT ÉOLIEN

Les données de température et de vitesse du vent du capteur 7-EN-1 sans fil permettent de déterminer le facteur de refroidissement éolien actuel. Les chiffres du refroidissement éolien sont toujours inférieurs à la température de l'air pour les valeurs du vent où la formule appliquée est valable (c'est-à-dire qu'en raison de la limitation de la formule, une température réelle de l'air supérieure à 10°C avec une vitesse du vent inférieure à 9km/h peut entraîner une lecture erronée du refroidissement éolien).

#### 4.3.4.4 POINT DE ROSEE

- Le point de rosée est la température en dessous de laquelle la vapeur d'eau dans l'air à pression barométrique constante se condense en eau liquide à la même vitesse qu'elle s'évapore. L'eau condensée est appelée *rosée* lorsqu'elle se forme sur une surface solide.
- La température du point de rosée est déterminée par les données de température et d'humidité du capteur sans fil 7-en-1.

#### 4.3.5 TEMPÉRATURE ET HUMIDITÉ À L'INTÉRIEUR / CANAUX

Cette section peut afficher la lecture et l'état du capteur intérieur, du ou des capteurs hygrothermiques optionnels et du ou des capteurs de fuite d'eau.

##### 4.3.5.1 VUE D'ENSEMBLE

1. Icône de boucle automatique
2. Icône d'intérieur
3. Numéro du canal et icône de l'intensité du signal du capteur
4. Indicateur de pile faible pour capteur extérieur
5. Icône de capteur de piscine flottante
6. Icône du capteur d'humidité du sol
7. Section d'état du capteur de fuite d'eau
8. Indication de confort
9. Section de lecture de l'humidité
10. Lecture de la température

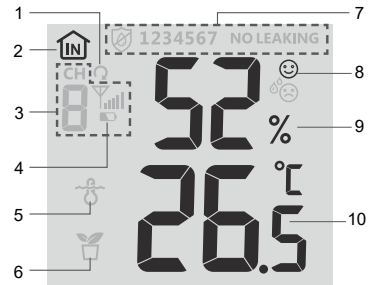

##### 4.3.5.2 TEMPÉRATURE ET HUMIDITÉ EXTÉRIEURES

La lecture intérieure est le mode par défaut de la console.

Ce mode présente les informations ci-dessous :

- Indication de confort
- Relevé de la température et de l'humidité de l'intérieur



#### 4.3.6 MODE MULTICANAL ET DÉFILEMENT POUR LES CAPTEURS OPTIONNELS

Vous pouvez ajouter jusqu'à 7 capteurs thermo-hygroométriques supplémentaires (en option, voir la section 3.2). Appuyez sur cette touche [ CHANNEL ] pour passer entre les relevés intérieurs et ceux de 1 to 7. Pour la fonction de défilement automatique, il suffit d'appuyer et de maintenir la touche [ CHANNEL ] pendant 3 secondes et l'icône  apparaîtra à côté de CH. La console fera défiler les relevés de tous les capteurs toutes les 3 secondes.

Ce mode présente les informations ci-dessous :

- Numéro de canal du capteur actuel
- Indication de confort de ce capteur
- Lecture de la température et de l'humidité de ce capteur
- Intensité du signal de ce capteur.
- Icône du type de capteur (pour le capteur d'eau ou d'humidité du sol)



### 4.3.7 FUITE D'EAU (CAPTEUR DE FUITE EN OPTION)

Vous pouvez ajouter jusqu'à 7 capteurs de fuite d'eau supplémentaires (en option, reportez-vous à la **section 3.2**)

Le(s) numéro(s) de canal(s) du(des) capteur(s) de fuite d'eau correspondant(s) ajouté(s) à la console sera(ont) affiché(s) avec l'icône AUCUNE FUITE.

Lorsqu'une fuite d'eau est détectée, le numéro du canal du capteur détectant la fuite clignote en même temps que l'icône FUITE.



#### NOTE :

Lorsqu'une pile faible est détectée, le numéro de canal du capteur détectant la condition de pile faible clignote une fois toutes les 4 secondes.

### 4.3.8 VENT

#### 4.3.8.1 VUE D'ENSEMBLE DE LA SECTION SUR LA VITESSE ET LA DIRECTION DU VENT

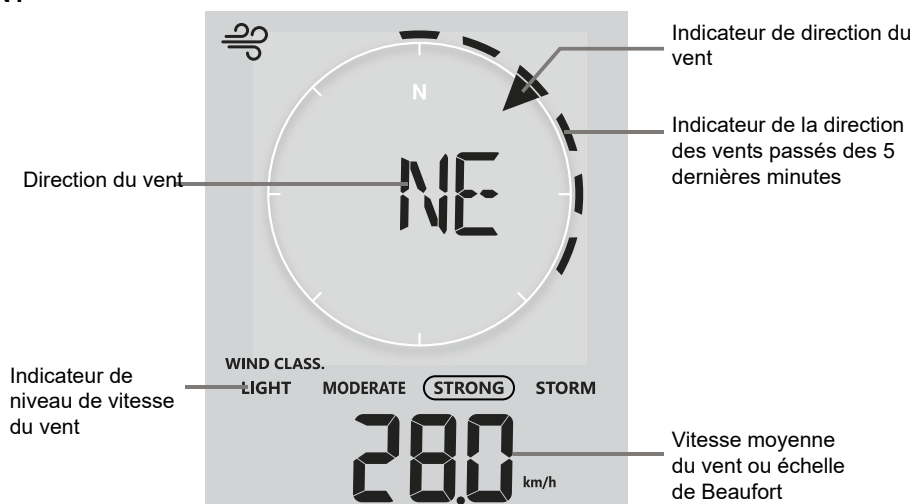

Une flèche pleine indique la direction actuelle du vent en temps réel, tandis que les barres indiquent jusqu'à six directions différentes du vent au cours des 5 dernières minutes.

#### 4.3.8.2 AFFICHAGE VITESSE DU VENT, RAFALE ET ÉCHELLE DE BEAUFORT

Appuyez sur la touche **[WIND]** pour basculer l'affichage entre la vitesse moyenne du vent, les rafales et l'échelle de Beaufort.

Le niveau de vent fournit une référence rapide sur les conditions de vent et est indiqué par une série d'icônes de texte

Niveau	LUMIÈRE	MODERATE	FORTE	TEMPÊTE
Vitesse	< 2-8 mi/h > 3-13 km/h	< 9-25 mi/h > 14-41 km/h	< 26-54 mi/h > 42-87 km/h	≥ 55 mi/h ≥ 88 km/h

#### NOTE :

- La vitesse du vent est définie comme la vitesse du vent moyenne mesurée au cours d'une durée de 12 secondes mise à jour.
- Une rafale de vent est définie comme la vitesse du vent la plus haute mesurée au cours d'une durée de 12 secondes mise à jour.

### 4.3.8.3 DIRECTION DU VENT EN 16 POINTS ET DEGRÉS

Par défaut, la direction du vent est affichée par un compas à 16 points, dont N, E, S, W, NE, NW, SE, SW, NNE, ENE, SSE, ESE, NNW, WNW, SSW, WSW.

L'utilisateur peut changer la direction du vent affichée à 360 degrés.

Appuyez et maintenez la touche [ **WIND** ] pendant 2 secondes jusqu'à ce que la direction du vent clignote. Appuyez sur la touche [ **√ / INDEX** ] ou [ **^ / MODE** ] pour sélectionner le format d'affichage entre une direction de 16 points et 360 degrés.



### 4.3.8.4 ECHELLE DE BEAUFORT

L'échelle de Beaufort est une échelle internationale des vitesses du vent allant de 0 (calme) à 12 (force des ouragans).

Echelle de Beaufort	Description	VITESSE DU VENT	Conditions terrestres
0	Calme	< 1 km/h	Calme La fumée monte verticalement.
		< 1 mi/h	
		< 1 nœud	
		< 0,3 m/s	
1	Air léger	1,1 ~ 5km/h	La dérive de fumée indique la direction du vent. Les feuilles et les girouettes sont stationnaires.
		1 ~ 3 mph	
		1 ~ 3 nœuds	
		0,3 ~ 1,5 m/s	
2	Légère brise	6 ~ 11 km/h	Sentir le vent sur la peau exposée. Les feuilles bruissent. Les girouettes commencent à bouger.
		4 ~ 7 mph	
		4 ~ 6 nœuds	
		1,6 ~ 3,3 m/s	
3	Brise légère	12 ~ 19 km/h	Les feuilles et les petites brindilles bougent constamment, les drapeaux légers s'allongent.
		8 ~ 12 mph	
		7 ~ 10 nœuds	
		3,4 ~ 5,4 m/s	
4	Vent modéré	20 ~ 28 km/h	La poussière et le papier en vrac sont soulevés. Les petites branches commencent à se déplacer.
		13 ~ 17 mph	
		11 ~ 16 nœuds	
		5,5 ~ 7,9 m/s	
5	La brise fraîche	29 ~ 38 km/h	Les branches d'une taille modérée se déplacent. Les petits arbres dans les feuilles commencent à se balancer.
		18 ~ 24 mph	
		17 ~ 21 nœuds	
		8,0 ~ 10,7 m/s	
6	Forte brise	39 ~ 49 km/h	Grandes branches en mouvement. Sifflement entendu dans les fils aériens. L'utilisation du parapluie devient difficile. Les bacs en plastique vides se renversent.
		25 ~ 30 mi/h	
		22 ~ 27 nœuds	
		10,8 ~ 13,8 m/s	

7	Vent fort	50 ~ 61 km/h	Des arbres entiers en mouvement. Faire des efforts pour marcher contre le vent.
		31 ~ 38 mph	
		28 ~ 33 nœuds	
		13,9 ~ 17,1 m/s	
8	Coup de vent	62 ~ 74 km/h	Quelques brindilles brisées dans les arbres. Les voitures sont déportées sur la route. Les progressions à pied sont sérieusement entravées.
		39 ~ 46 mph	
		34 ~ 40 nœuds 17,2 ~ 20,7 m/s	
9	Forte tempête	75 ~ 88 km/h	Certaines branches cassent des arbres et certains petits arbres se renversent. Les signalisations de construction /les enseignes temporaires et les barricades s'effondrent.
		47 ~ 54 mph	
		41 ~ 47 nœuds	
		20,8 ~ 24,4 m/s	
10	Tempête	89 ~ 102 km/h	Les arbres sont cassés ou déracinés, les dommages structurels sont probables.
		55 ~ 63 mph	
		48 ~ 55 nœuds	
		24,5 ~ 28,4 m/s	
11	Tempête violente	103 ~ 117 km/h	Végétation largement dispersée et dommages structurels probables.
		64 ~ 73 mph	
		56 ~ 63 nœuds	
		28,5 ~ 32,6 m/s	
12	Force de l'ouragan	≥ 118 km/h	Dommages importants et généralisés à la végétation et aux structures. Des débris et des objets non sécurisés sont projetés.
		≥ 74 mi/h	
		≥ 64 nœuds	
		≥ 32,7m/s	

### 4.3.9 PRESSION BAROMÉTRIQUE

La pression atmosphérique est la pression exercée à n'importe quel endroit de la Terre par le poids de la colonne d'air située au-dessus de celle-ci. Une pression atmosphérique fait référence à la pression moyenne et diminue progressivement à mesure que l'altitude augmente. Les météorologues utilisent des baromètres pour mesurer la pression atmosphérique. Étant donné que la pression atmosphérique absolue diminue avec l'altitude, les météorologues corrigent la pression relative à celle du niveau de la mer. Ainsi, la pression absolue ABS peut être de 1000 hPa à une altitude de 300 m, mais la pression réelle REL est de 1013 hPa (par temps clair).

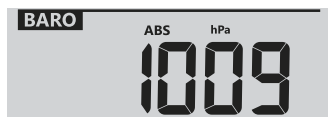

Afin d'obtenir la pression REL exacte de votre emplacement géographique, consultez les relevés de votre observatoire local ou un site internet de météo pour accéder aux données de pression atmosphérique en temps réel et ajuster la pression relative (consultez la partie 6.4.1 PARAMETRES DE CALIBRAGE)

#### 4.3.9.1 POUR SÉLECTIONNER LE MODE DE LA PRESSION BAROMÉTRIQUE ABSOLUE OU RELATIVE

En mode normal, appuyez sur la touche [ **BARO** ] pour passer de la lecture barométrique ABSOLUE / RELATIVE.

### 4.3.10 PLUIE

La section **PRÉCIPITATIONS** montre les informations sur les précipitations ou le taux de pluie

### 4.3.10.1 MODE D’AFFICHAGE DES PRÉCIPITATIONS

Appuyez sur la touche [ **RAIN** ] pour basculer entre les deux :

- RATE** - Taux de précipitation actuel (basé sur les données de pluie de 10 min)
- HOURLY** - la quantité totale de pluie tombée au cours de l'heure écoulée
- DAILY** - la pluviométrie totale à partir de minuit
- WEEKLY** - le total des précipitations de la semaine en cours
- MONTHLY** - la pluviométrie totale du mois civil en cours
- TOTAL** - le total des précipitations depuis la dernière remise à zéro

A - Période de précipitations



### 4.3.10.2 POUR REMETTRE À ZÉRO L’ENREGISTREMENT DES PRÉCIPITATIONS TOTALES

En mode normal, appuyez sur la touche [ **RAIN** ] et maintenez-la enfoncée pendant 2 secondes pour remettre à zéro tous les relevés de pluie.

#### **NOTE :**

Des relevés erronés peuvent se produire lors de l'installation du réseau de capteurs 7-en-1. Une fois que l'installation est terminée et qu'elle fonctionne correctement, nous vous recommandons de réinitialiser toutes les données sur zéro.

### 4.3.11 INTENSITÉ LUMINEUSE, INDICE UV ET DURÉE DES COUPS DE SOLEIL

Cette section de l'écran affiche l'intensité de la lumière du soleil, l'indice UV et le temps d'exposition au soleil.

#### 4.3.11.1 MODE INTENSITÉ DE LA LUMIÈRE SOLAIRE ET TEMPS DE COUP AU SOLEIL :

Pendant le mode intensité lumineuse, appuyez sur la touche [ **SUN** ] pour basculer entre l'intensité lumineuse et le temps d'exposition au soleil

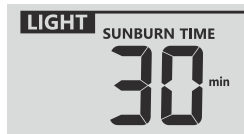

Unité d'intensité lumineuse Mode de temps des coups de soleil

### INDICE UV ET CALENDRIER DES COUPS DE SOLEIL

Niveau d'exposition	Faible		Modéré			Haut		Très élevé			Extrême	
	1	2	3	4	5	6	7	8	9	10	11	12 / 16
Indice UV												
L'heure des coups de soleil	N/A		45 minutes			30 minutes		15 minutes			10 minutes	
Protection recommandée	N/A		Niveau d'UV modéré ou élevé ! Suggérez de porter des lunettes de soleil, un chapeau à large bord et des vêtements à manches longues.				Niveau d'UV très élevé ou extrême ! Suggérez de porter des lunettes de soleil, un chapeau à large bord et des vêtements à manches longues. Si vous devez rester à l'extérieur, assurez-vous de chercher de l'ombre.					

#### **REMARQUE :**

- La durée du coup de soleil est basée sur un type de peau normal, c'est juste une référence à la force des UV. En général, plus la peau est foncée, plus le rayonnement est long (ou plus important) pour affecter la peau.
- La fonction d'intensité lumineuse est destinée à la détection de la lumière du soleil.

### 4.3.11.2 MODE INDICE UV :

Pour afficher l'indice UV actuel détecté par le capteur extérieur.

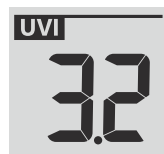

### 4.3.12 ENREGISTREMENT DES VALEURS MAXIMALES / MINIMALES

La console peut enregistrer les mesures MAX/MIN quotidiennement et depuis la dernière réinitialisation.

Mesure MAX quotidienne	Mesure MIN quotidienne	Mesure MAX depuis la dernière réinitialisation	Mesure MIN depuis la dernière réinitialisation

#### 4.3.12.1 ENREGISTREMENTS QUOTIDIENS ET DEPUIS MAX / MIN

En mode normal, appuyez sur la touche [ MAX / MIN ] pour vérifier les enregistrements de la lecture à l'écran dans la séquence d'affichage suivante : enregistrements MAX quotidiens → enregistrements MIN quotidiens → depuis les enregistrements MAX → depuis les enregistrements MIN.

#### 4.3.12.2 POUR EFFACER LES ENREGISTREMENTS MAX/MIN

Appuyez sur la touche [ MAX / MIN ] pendant 2 secondes pour réinitialiser tous les enregistrements MAX et MIN.

### 4.3.13 PHASE DE LUNE









La phase de la lune est déterminée par l'heure et la date de la console. Le tableau suivant explique les différentes icônes des phases de la Lune des hémisphères nord et sud. Veuillez vous référer à la **section 6.3** interface web pour savoir comment configurer l'hémisphère sud.

Hémisphère nord	PHASE DE LUNE	Hémisphère sud
	Nouvelle Lune	
	Croissant ascendant	
	Premier quartier	
	Gibbeuse ascendante	
	Pleine Lune	
	Gibbeuse décroissante	
	Dernier quartier	
	Croissant décroissant	



### 4.3.14 RÉCEPTION SANS FIL DU SIGNAL DU CAPTEUR

1. La console affiche la force du signal pour le(s) capteur(s) sans fil, comme indiqué dans le tableau ci-dessous :

	Pas de signal	Signal faible	Bon signal
<b>Capteur extérieur 7-en-1</b>			
<b>Canal de détection hydrothermique</b>	<b>CH</b> 	<b>CH</b> 	<b>CH</b> 
<b>AUTRE CAPTEUR OPTIONNEL</b>			

2. Si le signal a cessé et ne se rétablit pas dans les 15 minutes, l'icône du signal disparaîtra. La température et l'humidité affichent "Er" pour le canal correspondant.
3. Si le signal ne se rétablit pas dans les 48 heures, l'affichage "Er" devient permanent. Vous devez remplacer les piles, puis réalisez une pression courte sur la touche [ **SENSOR / WI-FI** ] pour apparaître à nouveau le capteur.

### 4.3.15 MÉTHODE DE SYNCHRONISATION DU TEMPS



Une fois que la console est connectée au PWL, elle peut obtenir l'heure du PWL en fonction du fuseau horaire sélectionné dans le PWL. L'icône "SYNC" s'affiche sur l'écran LCD.



L'heure se synchronisera automatiquement toutes les heures. Vous pouvez également appuyer sur la touche [ **REFRESH** ] pour obtenir l'heure Internet manuellement en 1 minute.

### 4.3.16 STATUT DE CONNEXION WI-FI

L'icône WI-FI sur l'écran de la console indique l'état de la connexion de la console avec le routeur WI-FI.

	
Stable : La base est en connexion avec le routeur/box WI-FI	Clignotant : La base essaie de se connecter au routeur/box WI-FI

## 4.4 AUTRES RÉGLAGES

### 4.4.1 HEURE, DATE ET RÉGLAGE GÉNÉRAL

Appuyez et maintenez la touche [ **CH/SET** ] pendant 2 secondes pour entrer dans le mode de réglage. Appuyez sur le bouton [ **√ / INDEX** ] ou [ **∧ / MODE** ] pour régler, et appuyez sur [ **SET** ] pour passer à l'étape suivante du réglage. Veuillez vous référer aux procédures de réglage suivantes.

Étape	Mode	Procédure de réglage
1	Heure	Appuyez sur la touche [ <b>√ / INDEX</b> ] ou [ <b>∧ / MODE</b> ] pour régler l'heure
2	Minute	Appuyez sur la touche [ <b>√ / INDEX</b> ] ou [ <b>∧ / MODE</b> ] pour régler les minutes
3	Format horaire 12/24	Appuyez sur la touche [ <b>√ / INDEX</b> ] ou [ <b>∧ / MODE</b> ] pour sélectionner le format 12 ou 24 heures
4	YEAR (ANNÉE)	Appuyez sur la touche [ <b>√ / INDEX</b> ] ou [ <b>∧ / MODE</b> ] pour régler l'année
5	MONTH (MOIS)	Appuyez sur la touche [ <b>√ / INDEX</b> ] ou [ <b>∧ / MODE</b> ] pour régler le mois
6	DAY (JOURNÉE)	Appuyez sur la touche [ <b>√ / INDEX</b> ] ou [ <b>∧ / MODE</b> ] pour régler le jour
7	Format M-D/D-M	Appuyez [ <b>√ / INDEX</b> ] ou [ <b>∧ / MODE</b> ] pour sélectionner le format d'affichage "Mois / Jour" ou "Jour / Mois"

8	Synchronisation du temps ON/OFF	Appuyez [ $\surd$ / INDEX ] ou [ $\wedge$ / MODE ] pour activer ou désactiver la fonction de synchronisation du temps Si vous voulez régler l'heure manuellement, vous devez régler la synchronisation de l'heure sur OFF
9	Langues en semaine	Appuyez sur la touche [ $\surd$ / INDEX ] ou [ $\wedge$ / MODE ] pour sélectionner la langue d'affichage des jours de la semaine



### REMARQUE !

- En mode normal, appuyez sur la touche [ SET ] pour basculer entre l'affichage de l'année et de la date.
- Au cours du réglage, maintenez la touche [ SET ] enfoncée pendant 2 secondes pour retourner au mode normal.

## 4.4.2 RÉGLAGE DE L'HEURE D'ALARME

1. En mode heure normale, appuyez sur la touche [ ALARM ] et maintenez-la enfoncée pendant 2 secondes jusqu'à ce que le chiffre de l'heure de l'alarme clignote pour accéder au mode de réglage de l'heure de l'alarme.
2. Appuyez sur la touche [  $\surd$  / INDEX ] ou [  $\wedge$  / MODE ] pour modifier la valeur. Maintenez la touche enfoncée pour le réglage rapide.
3. Appuyez à nouveau sur la touche [ ALARM ] pour passer à la valeur de réglage Minute avec le chiffre des minutes clignotant.
4. Appuyez [  $\surd$  / INDEX ] ou [  $\wedge$  / MODE ] pour régler la valeur du chiffre clignotant.
5. Appuyez sur la touche [ ALARM ] pour enregistrer et quitter le réglage.



### REMARQUE !

- En mode alarme, l'icône "  " s'affiche sur l'écran LCD.
- La fonction d'alarme s'activera automatiquement une fois que vous aurez réglé l'heure de l'alarme.

### 4.4.2.1 ACTIVATION DE LA FONCTION ALARME ET PRE-ALARME TEMPÉRATURE

1. En mode normal, appuyez sur la touche [ ALARM ] pour afficher l'heure de l'alarme pendant 5 secondes.
2. Lorsque l'heure de l'alarme s'affiche, appuyez à nouveau sur la touche [ ALARM ] pour activer la fonction alarme. **Ou** appuyez deux fois sur la touche [ALARM ] pour activer l'alarme avec la fonction de pré-alarme de glace.

		
<b>Alarme désactivée</b>	<b>Alarme activée</b>	<b>Alarme avec alerte de glace</b>



### NOTE :

Une fois la pré-alerte de glace activée, l'alarme préréglée retentit et l'icône d'alerte de glace clignote 30 minutes plus tôt si la température extérieure est inférieure à -3°C.

Lorsque l'heure de l'alarme est atteinte, le son de l'alarme retentit.

Elle peut être arrêté en suivant l'opération :

- Arrêt automatique après 2 minutes d'alarme en cas d'absence de fonctionnement et l'alarme s'activera à nouveau le jour suivant.
- En appuyant sur la touche [ALARM / SNOOZE], l'alarme sonne à nouveau après 5 minutes.
- En maintenant la touche [ALARM / SNOOZE] enfoncée pendant 2 secondes, l'alarme s'arrête et se déclenchera à nouveau le lendemain.
- En appuyant sur la touche [ ALARM ] pour arrêter l'alarme et l'alarme s'activera à nouveau le jour suivant.



### NOTE :

- La répétition snooze peut être utilisée en continu pendant 24 heures.
- Pendant la répétition de l'alarme, les icônes d'alarme "  " continuent à clignoter.

### 4.4.3 RÉGLAGE DE L'UNITÉ

Utilisez la touche [ **UNIT** ] pour changer l'unité des relevés sur l'écran de la console.

Voici l'étape de l'opération :

- Appuyez et maintenez la touche [ **UNIT** ] pendant 2 secondes pour entrer dans le mode de réglage de l'unité.
- Appuyez brièvement la touche [ **UNIT** ] pour passer à l'étape de réglage suivante.
- Appuyez sur la touche [ **∇ / INDEX** ] ou [ **∧ / MODE** ] pour modifier la valeur. Maintenez la touche enfoncée pour le réglage rapide.
- Appuyez sur la touche [ **UNIT** ] **PENDANT 2 SECONDES** pour quitter le mode de réglage de l'unité à tout moment.

Mettre la table des articles :

Étape	Mode	Procédure de réglage
1	Unité de température	Appuyez sur la touche [ <b>∇ / INDEX</b> ] ou [ <b>∧ / MODE</b> ] pour sélectionner °C ou °F
2	Unité Pluie:	Appuyez sur la touche [ <b>∇ / INDEX</b> ] ou [ <b>∧ / MODE</b> ] pour sélectionner mm ou in
3	Unité de vitesse du vent	Appuyez sur la touche [ <b>∇ / INDEX</b> ] ou [ <b>∧ / MODE</b> ] pour sélectionner m/s, km/h, nœuds ou mph
4	Pression atmosphérique	Appuyez sur la touche [ <b>∇ / INDEX</b> ] ou [ <b>∧ / MODE</b> ] pour sélectionner hPa, inHg ou mmHg
5	Intensité lumineuse	Appuyez sur la touche [ <b>∇ / INDEX</b> ] ou [ <b>∧ / MODE</b> ] pour sélectionner Klux, Kfc ou W/m <sup>2</sup>

### 4.4.4 RÉTRO-ÉCLAIRAGE

Le rétroéclairage de l'unité principale peut être réglé à l'aide du commutateur coulissant [ **HI / LO / AUTO** ] pour sélectionner la luminosité appropriée :

- Glissez l'interrupteur sur la position [ **HI** ] pour un rétroéclairage plus clair.
- Glissez-le sur la position [ **LO** ] pour un rétroéclairage plus sombre.
- Faites glisser le curseur sur la position [ **AUTO** ] pour régler automatiquement le rétroéclairage en fonction du niveau de luminosité de l'environnement.

## 5. CRÉER UN COMPTE PROWEATHERLIVE (PWL) ET CONFIGURER LA CONNEXION WI-FI DE LA CONSOLE

La console peut charger/télécharger des données météo sur le serveur ProWeatherLive (PWL) via un routeur WI-FI, vous pouvez suivre les étapes ci-dessous pour configurer votre appareil.

### REMARQUE :

Les sites des serveurs météo et les applications peuvent être modifiés sans préavis.

### 5.1 CRÉER UN COMPTE PWL ET AJOUTER UN NOUVEAU DISPOSITIF DANS PWL

1. Sur la page <https://proweatherlive.net>, cliquez sur **Create Your Account** (Créer votre compte) puis suivez les consignes pour créer votre compte.



2. Connectez-vous à votre compte ProWeatherLive puis cliquez sur **Edit Devices** (Modifier les appareils) dans le menu déroulant.

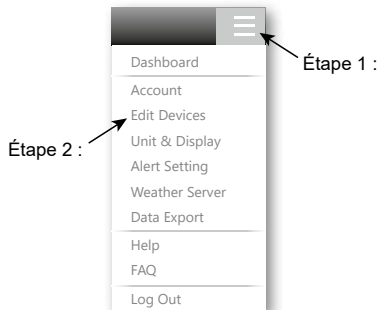

3. Sur la page « Edit Devices », cliquez sur **+Add** (Ajouter) dans le coin en haut à droite pour créer un nouvel appareil. Un identifiant de station (WSID) et une clé (WSPD) sont générés instantanément. Prenez-en note puis cliquez sur **FINISH** (Terminer) pour créer l'onglet de la station.

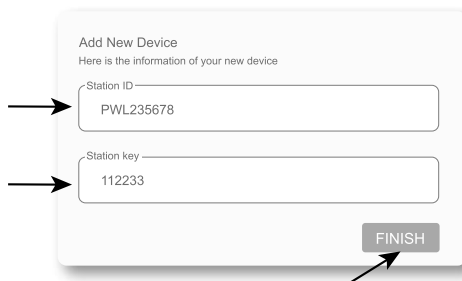

4. Cliquez sur **Edit** (Modifier) dans le coin en haut à droite de l'onglet de la station.

Q View	Updated :	Cancel	Confirm
Device name :	_____	Time zone :	Europe/xxxxx v
Device type :	_____	Elevation :	_____ m
Device MAC :	e.g. 00 : 00 : 00 : 00 : 00 : 00	Latitude :	_____
Station ID :	PWL235678	Longitude :	_____
Station key :	112233	Privacy :	Nobody v

5. Saisissez le "Nom de l'appareil", l'"Adresse MAC de l'appareil", l'"Altitude", la "Latitude", la "Longitude" et sélectionnez votre fuseau horaire dans l'onglet "Station", puis cliquez sur "Confirmer" pour enregistrer le paramètre.

Q View	Updated :	Cancel	Confirm
Device name :	My home station	Time zone :	Europe/xxxxx v
Device type :	Multi-day forecast weather station	Elevation :	10 m
Device MAC :	00 : 0E : C6 : 00 : 07 : 10	Latitude :	xx:xxxx
Station ID :	PWL235678	Longitude :	xx:xxxx
Station key :	112233	Privacy :	Nobody v

**NOTE :**

Saisissez un signe négatif pour les longitudes ou les latitudes à l'Ouest ou au Sud respectivement.

Par exemple : 33.8682 Sud est "-33.8682" ; 74.3413 Ouest est "-74.3413"

L'adresse Mac de l'appareil se trouve au dos de la console ou dans la page "SETUP" mentionnée dans la **section 6.3**.

Les prévisions et les conditions météorologiques seront basées sur les latitudes et les longitudes saisies, qui sont également utilisées pour calculer les heures de lever et de coucher du soleil, ainsi que les heures de lever et de coucher de la lune.

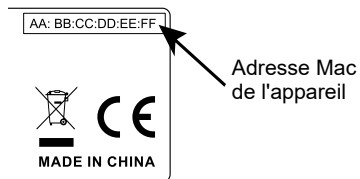

6. Dans la page "SETUP" mentionnée dans la **section 6.3**, entrez l'ID de la station et la clé assignée par ProWeatherLive.

Weather server setup

ProWeatherLive

Station ID:

Station key:

## 6. CONNECTER LA CONSOLE AU WI-FI

### 6.1 CONSOLE EN MODE POINT D'ACCÈS

Lorsque vous mettez la console sous tension pour la première fois, et que la console n'est pas en mode AP, appuyez sur la touche [ **SENSOR / WI-FI** ] pendant 6 secondes pour passer en mode AP manuellement.

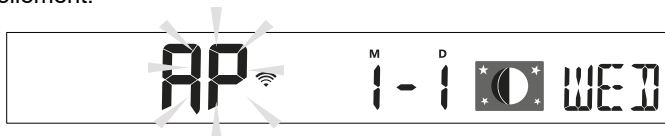

La console est en mode AP (Access Point) et prête pour les réglages WI-FI lorsque l'écran LCD affiche les icônes clignotantes "AP" et " .."

## 6.2 CONNECTEZ-VOUS À LA CONSOLE

1. Utilisez un PC/Mac, un téléphone intelligent ou une tablette pour vous connecter à la console via le paramètre de réseau WI-FI.
2. Dans les paramètres du réseau WI-FI du PC/Mac, ou dans les paramètres des téléphones intelligents Android / iOS, ➔ connectez WI-FI au réseau WI-FI de la console comme indiqué dans les figures ci-dessous (le nom du réseau WI-FI de la console commence toujours parPWS-) :

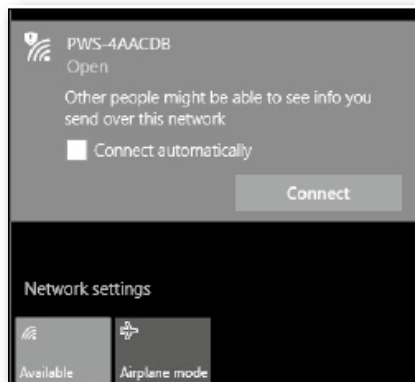

Par exemple Interface réseau PC WI-FI

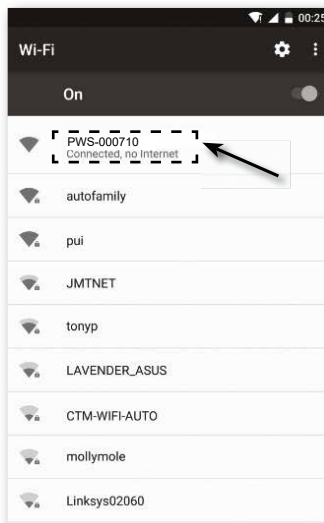

Par exemple Téléphone intelligent Android  
Interface réseau WI-FI

3. Une fois connecté, entrez l'adresse IP suivante dans la barre d'adresse de votre navigateur Internet, pour accéder à l'interface web de la base :

<http://192.168.1.1>

### REMARQUE :

- Certains navigateurs traiteront **192.168.1.1** comme une recherche, alors assurez-vous d'inclure l'en-tête **http://**.
- Si vous ne pouvez pas accéder à l'interface web de la console, veuillez désactiver les données mobiles / le réseau de votre téléphone intelligent et réessayer.
- Navigateurs recommandés, tels que la dernière version de Chrome, Safari, Edge, Firefox ou Opera.
- L'interface réseau Wifi d'un PC / Mac ou d'un smartphone sont susceptibles de changer.

## 6.3 CONFIGURER LA CONNEXION AU SERVEUR MÉTÉO

Entrez les informations suivantes dans la page "SETUP" de l'interface web ci-dessous. Assurez-vous que toutes les informations sont saisies avant d'appuyer  sur pour connecter la console à ProWeatherLive.

**SETTINGS**

**SETUP**      **ADVANCED**

Language: English

WiFi Router setup

Search      Router: ROUTER\_A

Add Router

Security type: WPA2

Router Password: [ ]

Weather server setup

ProWeatherLive

Station ID: PWL2345678

Station key: 112233

Mac address      00:0E:C6:00:07:10

Outdoor sensor direction

Point to: N

Firmware version: 1.00

Apply

Lancez la recherche du routeur

Autorisez l'ajout manuel du routeur

Appuyez sur l'icône « ADVANCED » pour accéder à la page Avancé

Sélectionner la langue d'affichage de l'interface utilisateur

Sélectionnez le réseau WIFI (SSID) pour la connexion

Saisissez le nom SSID manuellement s'il ne figure pas dans la liste

Sélectionnez le type de sécurité du routeur

Mot de passe du routeur (laissez le champ vide si le type de sécurité est « Open » (Ouvert))

Entrer l'ID de la station et la clé attribuée par ProWeatherLive (PWL)

Adresse Mac du dispositif

Sélectionnez l'hémisphère dans lequel se trouve le capteur (par exemple, les pays des États-Unis et de l'Union européenne sont également "N", l'Australie est "S")

Version de firmware actuelle

Cliquez ici pour terminer la configuration Wi-Fi

Page &amp; SETUP

**NOTE :**

- Si vous ne disposez pas de l'ID et de la clé de la station pour le téléchargement, vous devez d'abord créer un compte sur ProWeatherLive (PWL), puis enregistrer le produit pour obtenir l'ID et la clé. Pour plus de détails, veuillez vous reporter à la **section 5** "Créer un compte PWL et ajouter un nouveau dispositif dans PWL".
- Lorsque l'installation WI-FI est terminée, votre PC ou votre téléphone portable reprend votre connexion WI-FI par défaut.
- En mode AP, vous pouvez appuyer sur la touche **[ SENSOR / WI-FI ] ET LA MAINTENIR ENFONCÉE PENDANT 6 SECONDES POUR ARRÊTER LE MODE AP ET LA BASE RESTAURE VOTRE RÉGLAGE PRÉCÉDENT.**
- **LA MODIFICATION DU RÉGLAGE DE L'HÉMISPHERE FAIT AUTOMATIQUEMENT BASCULER LA DIRECTION DE LA PHASE DE LA LUNE SUR L'AFFICHAGE.**

## 6.4 RÉGLAGE AVANCÉ DANS L'INTERFACE WEB

Appuyez sur l'onglet "ADVANCED/ AVANCÉE" en haut de l'interface web pour accéder à la page des paramètres avancés. Cette page vous permet de paramétrer et de visualiser les données de calibration de la console, mais aussi de mettre à jour la version du firmware si nécessaire, sur le navigateur web du PC/Mac.

Sélectionnez l'icône « SETUP » pour accéder à la page de configuration

Sélectionner l'unité de réglage

Section d'étalonnage de la température In/Outdoor et Ch 1~7

Section d'étalonnage de l'humidité In/Outdoor et Ch 1 à 7

Etalonnage de pression

La pluie, la vitesse du vent, les UV et la calibration de la lumière utilisent la méthode du gain. La direction du vent est décalée de +/- 90.

Les PM2.5 et PM10 ont un décalage de +/-99 (Le réglage de l'étalonnage PM2.5/10 ne concerne que le capteur optionnel)

Version de firmware actuelle

Sélectionner l'unité de réglage

La valeur de compensation actuelle est la valeur que vous avez définie auparavant pour compenser la lecture de la pression

La fonction de mise à jour du firmware est uniquement disponible dans un navigateur web d'ordinateur (PC/Mac)

**Page AVANCÉE**



## 6.4.1 CALIBRAGE

1. L'utilisateur peut entrer ou modifier les valeurs de décalage et de gain pour différents paramètres de mesure tandis que les valeurs actuelles de décalage et de gain sont affichées à côté des cases correspondantes.
2. Une fois terminé, appuyez sur **Apply** au bas de la page SETUP

La valeur actuelle de l'offset affichera la valeur précédente que vous avez entrée, si vous voulez changer, entrez simplement la nouvelle valeur dans le blanc, la nouvelle valeur sera valide une fois que vous appuyez sur **Apply** l'icône dans la page SETUP.

### REMARQUE !

L'étalonnage de la plupart des paramètres n'est pas nécessaire, à l'exception de la pression relative, qui doit être étalonnée au niveau de la mer pour tenir compte des effets de l'altitude.

## 7. DONNÉES ET EXPLOITATION EN DIRECT DE PROWEATHERLIVE (PWL)

### 7.1 AFFICHER LES DONNÉES EN DIRECT

Connectez-vous à votre compte ProWeatherLive.

Si votre appareil est connecté, les données météo en temps réel s'affichent sur la page du tableau de bord.

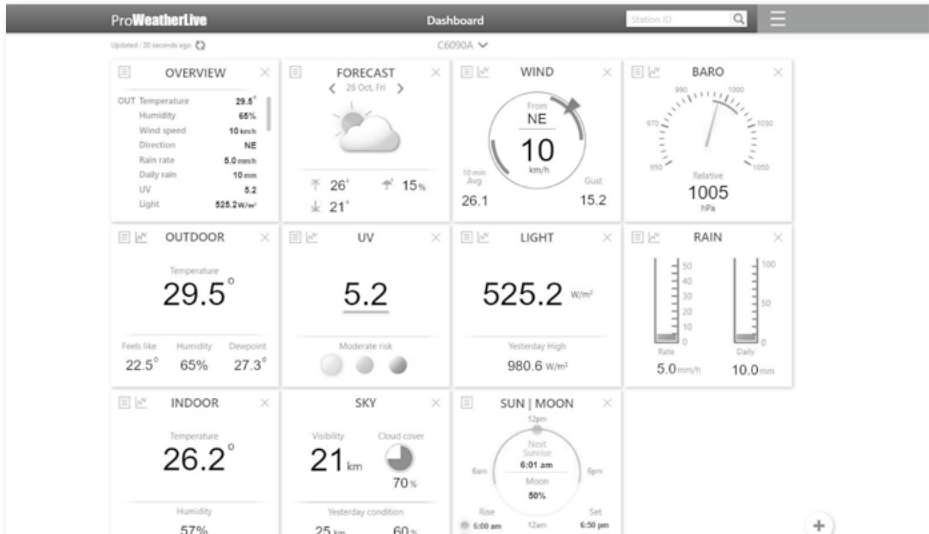

### REMARQUE !

Veillez appuyer sur "Aide"  dans le cas où vous auriez des questions sur le fonctionnement du PWL.

## 8. ENTRETIEN

### 8.1 MISE À JOUR DU FIRMWARE

La base prend en charge la mise à jour du firmware. Son firmware peut être mis à jour à tout moment (chaque fois que nécessaire) via n'importe quel navigateur web sur un PC avec connectivité WI-FI. La fonction de mise à jour n'est toutefois pas disponible sur les appareils mobiles Smartphone et Tablettes.



#### 8.1.1 ÉTAPE DE MISE À JOUR DU MICROLOGICIEL

1. Téléchargez la dernière version du firmware sur votre PC/Mac.
2. Mettez la console en mode AP (point d'accès) puis connectez le PC/Mac à la console (voir **section 6.1 and 6.2**).
3. A partir de la page SETUP, appuyez sur ADVANCED pour accéder aux réglages avancés
4. Dans la section de téléchargement du micrologiciel, appuyez sur **Browse** pour localiser le fichier du micrologiciel enregistré sur votre PC/Mac.
5. Appuyez sur **Upload** pour lancer la mise à jour du micrologiciel.

(La mise à jour dure environ 5 à 10 minutes) Pendant la mise à jour, la progression s'affiche (par exemple, 100 est terminé).



6. La console redémarre une fois la mise à jour terminée.

7. La console reste en **mode AP** pour que vous puissiez vérifier la version du firmware et tous les paramètres actuels. L'utilisateur peut maintenir la touche [ **SENSOR / WI-FI** ] enfoncée pendant 6 secondes pour quitter le mode AP à tout moment.

#### REMARQUE IMPORTANTE :

- Veuillez ne pas couper l'alimentation pendant le processus de mise à jour du micrologiciel.
- Assurez-vous que la connexion Wifi de votre ordinateur PC/Mac est stable.
- Une fois que la mise à jour a commencé, n'utilisez pas l'ordinateur ni la console jusqu'à la fin de la mise à jour.
- Au cours de la mise à jour du firmware, la console cesse de télécharger les données vers le serveur cloud. Elle se reconnectera à votre routeur Wifi et se remettra à télécharger les données une fois la mise à jour terminée. Si la console ne parvient pas à se connecter à votre routeur, rendez-vous sur la page CONFIGURATION pour reconfigurer la connexion.
- Une fois la mise à jour terminée, si les informations de configuration manquent, veuillez les saisir à nouveau.
- Le processus de mise à jour du firmware comporte un risque potentiel qui ne permet pas de garantir une réussite à 100 %. En cas d'échec de la mise à jour, suivez à nouveau les étapes ci-dessus pour recommencer la mise à jour.

## 8.2 REMPLACEMENT DE LA BATTERIE

Si l'indicateur de pile faible “” s'affiche dans la section OUT ou CH, cela indique que les piles du capteur sans fil du canal affiché ou celles du capteur 7 en 1 sont faibles. Remplacez les piles par des piles neuves.

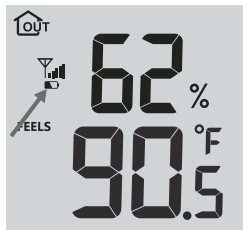

### 8.2.1 CONNECTER LE(S) CAPTEUR(S) MANUELLEMENT

Chaque fois que vous avez changé les piles du réseau de capteurs L profond 7-en-1 ou d'autres capteurs supplémentaires, la resynchronisation doit être effectuée manuellement.

1. Remplacez toutes les piles du capteur par des piles neuves.
2. Appuyez **SUR LA TOUCHE [ SENSOR / WI-FI ]** de la console pour passer en mode de synchronisation des capteurs (comme indiqué par l'antenne clignotante ).

### 8.3 REINITIALISATION ET REINITIALISATION D'USINE

Pour réinitialiser la console et la redémarrer, appuyez une fois sur la touche [ RESET ] ou retirez la pile de secours puis débranchez l'adaptateur.

Pour rétablir les paramètres par défaut et effacer toutes les données, maintenez la touche [ RESET ] enfoncée pendant 6 secondes.

### 8.4 MAINTENANCE DU RÉSEAU DE CAPTEURS 7-EN-1 SANS FIL

#### REPLACER LA GIROUETTE

Dévisser et retirer la girouette pour la remplacer

#### REPLACER LES GOBELETS

1. Dévissez et retirez le couvercle supérieur
2. Retirez les gobelets pour la remplacer

#### NETTOYAGE DU CAPTEUR THERMO / HYGRO

1. Dévissez les 2 vis situées au bas de l'écran de protection contre les radiations.
2. Tirez doucement sur le bouchier.
3. Enlevez avec précaution toute saleté ou tout insecte sur le boîtier du capteur (ne laissez pas se mouiller les capteurs à l'intérieur).
4. Nettoyez le bouchier avec de l'eau et enlevez toute saleté ou insecte.
5. Installez toutes les pièces quand elles sont parfaitement propres et séchées.

#### NETTOYAGE DU COLLECTEUR DE PLUIE

1. Dévisser le collecteur de pluie en le tournant de 30° dans le sens inverse des aiguilles d'une montre.
2. Retirer doucement le collecteur de pluie
3. Nettoyez et enlevez tous les débris ou insectes.
4. Installez le collecteur lorsqu'il est propre et complètement sec.

#### NETTOYAGE DU CAPTEUR UV ET ÉTALONNAGE

- Pour une mesure précise des UV, nettoyez régulièrement et en douceur la lentille de couverture du capteur UV à l'eau pure.
- Avec le temps, le capteur UV se dégradera naturellement. Le capteur UV peut être calibré à l'aide d'un appareil de mesure des UV de qualité industrielle.

## 9. DÉPANNAGE

Problèmes	Solution
Le capteur sans fil 7-en-1 fonctionne par intermittence ou ne se connecte pas	<ol style="list-style-type: none"> <li>1. Veillez à ce que le capteur se trouve dans la portée de transmission</li> <li>2. S'il ne fonctionne toujours pas, réinitialisez le capteur et resynchronisez-le avec la console.</li> </ol>
Le ou les capteurs sans fil supplémentaires à intermittents ou ne sont pas connectés	<ol style="list-style-type: none"> <li>1. Veillez à ce que le capteur se trouve dans la portée de transmission</li> <li>2. Veillez à ce que le canal affiché corresponde au canal sélectionné sur le capteur</li> <li>3. S'il ne fonctionne toujours pas, réinitialisez le capteur et resynchronisez-le avec la console.</li> </ol>
Aucune connexion Wi-Fi	<ol style="list-style-type: none"> <li>1. Vérifiez l'icône WI-FI sur l'écran, elle doit être allumée si la connectivité est réussie</li> <li>2. Dans la page SETUP de la console, vérifiez que les paramètres WI-FI (nom du routeur, type de sécurité, mot de passe) sont corrects</li> <li>3. Assurez-vous de vous connecter à la bande 2.4G du routeur WI-FI (la 5G n'est pas prise en charge)</li> </ol>
Données non communiquées à ProWeatherLive	<ol style="list-style-type: none"> <li>1. Dans la page de configuration de la console, assurez-vous que votre ID de station et votre clé de station sont corrects</li> <li>2. Dans la section "Editer les appareils" de la console du PWL, assurez-vous que l'adresse Mac de l'appareil est correctement saisie</li> </ol>
Les prévisions sur plusieurs jours, la couverture nuageuse, la visibilité, les heures de lever/coucher du soleil, de lever/coucher de la lune ne sont pas précises	<ol style="list-style-type: none"> <li>1. Assurez-vous que votre console est connectée au PWL</li> <li>2. S'assurer que la latitude, la longitude et le fuseau horaire sont corrects dans "Edit Devices" de la console sur PWL</li> <li>3. Appuyez sur la touche [ <b>REFRESH</b> ] pour mettre à jour les données instantanément</li> </ol>
Les heures de lever/coucher du soleil et de lever/coucher de la lune sont différentes de celles de PWL	<ol style="list-style-type: none"> <li>1. Assurez-vous que votre console est connectée au PWL</li> <li>2. Assurez-vous que la console Time Sync est réglée sur <b>ON</b></li> </ol>
La pluviométrie n'est pas correcte	<ol style="list-style-type: none"> <li>1. Assurez-vous que le collecteur de pluie est propre pour que l'auge basculeur puisse basculer en douceur</li> <li>2. Assurez-vous que le capteur a un montage stable et de niveau pour garantir un basculement correct</li> </ol>
Problèmes	Solution
Température trop élevée pendant la journée	<ol style="list-style-type: none"> <li>1. Placez le capteur dans une zone ouverte et à au moins 1,5 m du sol.</li> <li>2. Assurez-vous que l'emplacement du capteur n'est pas trop proche des sources de chaleur ou des obstacles tels que les bâtiments, les trottoirs, les murs ou les unités de climatisation.</li> </ol>
Une certaine condensation sous le capteur UV peut se produire pendant la nuit	Ce phénomène disparaîtra lorsque la température s'élèvera sous le soleil et n'affectera pas les performances de l'appareil.

## 10. SPÉCIFICATIONS

### 10.1 CONSOLE LE

#### SPÉCIFICATIONS GÉNÉRALES

Dimensions (L x H x P)	118 x 192,5 x 21mm (4,6 x 7,6 x 0,8 in) sans support de table attaché
Poids	269g (avec batterie)

Alimentation principale	Adaptateur secteur 220V/5V 1A Fabricant : HUAXU Electronics Factory, Modèle : Modèle HX075-0501000-AX
Batterie de secours	CR2032
Plage de température de fonctionnement	-5°C ~ 50°C

### SPÉCIFICATION DE COMMUNICATION WIFI

Standard	802.11 b / g / n
Fréquence de fonctionnement :	2.4GHz
Type de sécurité de routeur pris en charge	WPA/WPA2, WPA3, OPEN, WEP (WEP ne fonctionne qu'avec un mot de passe hexadécimal)
Dispositif supporté pour l'interface utilisateur d'installation	Appareils intelligents, ordinateurs portables avec Wifi intégré et fonction de mode AP, par ex. : Smartphone Android, tablette Android, iPhone, iPad ou ordinateur PC/Mac.
Navigateur Web recommandé pour configurer l'interface utilisateur	Navigateurs Web qui prennent en charge HTML 5, tels que la dernière version de Chrome, Safari, Edge, Firefox ou Opera.

### PLATE-FORME EN LIGNE

Site web	<a href="https://proweatherlive.net">https://proweatherlive.net</a>
Nom de l'application	ProWeatherLive
Plate-forme d'applications	Google play et Apple Store

### SPÉCIFICATIONS DE COMMUNICATION CÔTÉ CAPTEUR SANS FIL

Capteurs de support	- 1 Capteur météo extérieur sans fil 7-IN-1 - Jusqu'à 7 capteurs hygro-thermo sans fil / capteur d'humidité du sol / capteur de piscine (en option) - Jusqu'à 7 capteurs de fuite d'eau sans fil (en option)
Fréquence RF	868Mhz (version UE ou UK)
Portée de transmission RF	150m

### SPÉCIFICATION DES FONCTIONS LIÉES AU TEMPS

Affichage de l'heure	HH : MM
Format horaire	12 heures AM / PM ou 24 heures
Affichage de la date	JJ / MM ou MM / JJ
Méthode de synchronisation du temps	Passage par le serveur pour obtenir l'heure locale à l'emplacement de la console.
Langues en semaine	EN / DE / DE / FR / ES / IT / NL / RU

### BAROMÈTRE (NOTE : DONNÉES DÉTECTÉES PAR LA CONSOLE)

Unité de baromètre	hPa, inHg et mmHg
Plage de mesure	540 ~ 1100hPa
Précision	(700 ~ 1100hPa ± 5hPa) / (540 ~ 696hPa ± 8hPa) (20,67 ~ 32,48 inHg ± 0,15 inHg) / (15,95 ~ 20,55 inHg ± 0,24 inHg) (525 ~ 825mmHg ± 3.8mmHg) / (405 ~ 522mmHg ± 6mmHg) Typique à 25°C (77°F)
Résolution	1hPa / 0,01inHg / 0,1mmHg
Modes de mémoire	Données historiques des 24 dernières heures, journalières Max / Min

### TEMPÉRATURE EXTÉRIEURE (NOTE: DONNÉES DÉTECTÉES PAR LA CONSOLE)

Unité de température	°C et °F
Précision	5.1 ~ 60°C ± 0,4°C (41,2 ~ 140°F ± 0,7°F) -19,9 ~ 5°C ± 1°C (-3,8 ~ 41°F ± 1,8°F) -40 ~ -20°C ± 1,5°C (-40 ~ -4°F ± 2,7°F)
Résolution	°C / °F (1 décimale)

**HUMIDITÉ EXTÉRIEURE( NOTE: DONNÉES DÉTECTÉES PAR LA CONSOLE)**

Unité d'humidité	%
Précision	1 ~ 20% RH ± 6,5% RH à 25°C (77°F) 21 ~ 80% RH ± 3,5% RH à 25°C (77°F) 81 ~ 99% RH ± 6,5% RH à 25°C (77°F)
Résolution	1%
Modes de mémoire	Données historiques des 24 dernières heures, Max / Min

**TEMPÉRATURE EXTÉRIEURE(NOTE: DÉTECTION DES DONNÉES PAR LE CAPTEUR 7-EN-1)**

Unité de température	°C et °F
Mode d'indice météorologique	Sensation de ressenti, refroidissement éolien, indice de chaleur et de point de rosée
Plage d'affichage des températures ressenties	-65 ~ 50°C
Plage d'affichage du point de rosée	-20 ~ 80°C
Plage d'affichage de l'indice de chaleur	26 ~ 50°C
Plage d'affichage du refroidissement éolien	-65 ~ 18°C (vitesse du vent > 4,8 km/h)
Précision	5.1 ~ 60°C ± 0,4°C (41,2 ~ 140°F ± 0,7°F) -19,9 ~ 5°C ± 1°C (-3,8 ~ 41°F ± 1,8°F) -40 ~ -20°C ± 1,5°C (-40 ~ -4°F ± 2,7°F)
Résolution	°C / °F (1 décimale)

**HUMIDITÉ EXTÉRIEURE(NOTE: DÉTECTION DES DONNÉES PAR LE CAPTEUR 7-EN-1)**

Unité d'humidité	%
Précision	1 ~ 20% RH ± 6,5% RH à 25°C (77°F) 21 ~ 80% RH ± 3,5% RH à 25°C (77°F) 81 ~ 99% RH ± 6,5% RH à 25°C (77°F)
Résolution	1%

**VITESSE ET DIRECTION DU VENT (NOTE : DÉTECTION DES DONNÉES PAR LE CAPTEUR 7-EN-1)**

Unité de vitesse du vent	mph, m/s, km/h et nœuds
Plage d'affichage de la vitesse du vent	0 ~ 112mph, 50m/s, 180km/h, 97knots
Résolution	mph, m/s, km/h et nœuds (1 chiffre après la virgule)
Précision de la vitesse	< 5m/s : +/- 0,5m/s ; > 5m/s : +/- 6 % (le plus élevé des deux)
Mode d'affichage	Rafale / Moyenne
Mode d'affichage de la direction du vent	16 directions ou 360 degrés

**RAIN (NOTE : DÉTECTION DES DONNÉES PAR LE CAPTEUR 7-EN-1)**

Unité de mesure des précipitations	mm et in
Unité pour le taux de pluie	mm/h et in/h
Précision	± 7% ou 1 repère
Distance	0 ~ 19999mm (0 ~ 787,3 in)
Résolution	0,254 mm (3 chiffres après la virgule en mm)
Mode d'affichage des précipitations	Horaire / Quotidien / Hebdomadaire / Mensuel / Pluviométrie totale

**INDEX UV (NOTE : DÉTECTION DES DONNÉES PAR LE CAPTEUR 7-EN-1)**

Plage d'affichage	0 ~ 16
Résolution	1 place décimale

## UNITÉ D'INTENSITÉ LUMINEUSE (NOTE: DÉTECTION DES DONNÉES PAR LE CAPTEUR 7-EN-1)

Unité d'intensité lumineuse	Klux, Kfc and W/m <sup>2</sup>
Plage d'affichage	0 ~ 200Klux
Résolution	Klux, Kfc et W/m <sup>2</sup> (2 décimales)

### 10.2 CAPTEUR 7-EN-1 SANS FIL

Dimensions (L x H x P)	390 x 217 x 165 mm (15,3 x 8,5 x 6,5in)
Poids	757g (avec piles)
Alimentation principale	3 piles AA 1,5 V de taille LR6 (piles au lithium recommandées)
Données météorologiques	Température, humidité, vitesse du vent, direction du vent, précipitations, rayonnement UV et intensité lumineuse
Portée de transmission RF	150m
Fréquence RF	868Mhz (EU, UK)
Intervalle de transmission	- 12 secondes pour données UV, intensité lumineuse, vitesse du vent et direction du vent - 24 secondes pour données de température, humidité et précipitations
Plage de température de fonctionnement	-40 ~ 60°C (-40 ~ 140°F) Piles au lithium requises pour les basses températures
Plage d'humidité de fonctionnement	1 ~99% RH sans condensation

### 11. RECYCLAGE

 Éliminez l'emballage en triant les matériaux. Pour plus d'informations concernant les règles applicables en matière d'élimination de ce type des produits, veuillez-vous adresser aux services communaux en charge de la gestion des déchets ou de l'environnement.

 Ne jamais éliminer les appareils électriques avec les ordures ménagères !

Conformément à la directive européenne 2002/96/CE sur les appareils électriques et électroniques et ses transpositions aux plans nationaux, les appareils électriques usés doivent être collectés séparément et être recyclés dans le respect des réglementations en vigueur en matière de protection de l'environnement.

 Conformément aux réglementations sur les piles et les piles rechargeables, il est formellement interdit de jeter les piles dans les ordures ménagères. Veillez à éliminer vos piles usagées tel qu'exigé par la loi : à un point de collecte local ou auprès d'un revendeur. Il est interdit de jeter les piles avec les ordures ménagères. Les piles qui contiennent des toxines sont marquées d'un signe et d'un symbole chimique. "Cd" = cadmium, "Hg" = mercure, "Pb" = plomb.

### 12. DÉCLARATION DE CONFORMITÉ CE

Le soussigné, Bresser GmbH, déclare que l'équipement radioélectrique du type : 7003200 / 7803200 / 7903200 satisfait à la directive : 2014/53/UE. L'intégralité de la déclaration de conformité UE est disponible à l'adresse internet suivante : [http://www.bresser.de/download/7003200/CE/7003200\\_7803200\\_7903200\\_CE.pdf](http://www.bresser.de/download/7003200/CE/7003200_7803200_7903200_CE.pdf)

### 13. GARANTIE ET SERVICE

La période de garantie régulière est de 5 ans et commence le jour de l'achat. Vous pouvez consulter les conditions de garantie complètes ainsi que les détails de nos services à l'adresse [www.bresser.de/warranty\\_terms](http://www.bresser.de/warranty_terms).









# Service

## DE AT CH BE

Bei Fragen zum Produkt und eventuellen Reklamationen nehmen Sie bitte zunächst mit dem Service-Center Kontakt auf, vorzugsweise per E-Mail.

E-Mail: [service@bresser.de](mailto:service@bresser.de)  
Telefon\*: +49 28 72 80 74 210

### **BRESSER GmbH**

Kundenservice  
Gutenbergstr. 2  
46414 Rhede  
Deutschland

\*Lokale Rufnummer in Deutschland (Die Höhe der Gebühren je Telefonat ist abhängig vom Tarif Ihres Telefonanbieters); Anrufe aus dem Ausland sind mit höheren Kosten verbunden.

## GB IE

Please contact the service centre first for any questions regarding the product or claims, preferably by e-mail.

E-Mail: [service@bresseruk.com](mailto:service@bresseruk.com)  
Telephone\*: +44 1342 837 098

### **BRESSER UK Ltd.**

Suite 3G, Eden House  
Enterprise Way  
Edenbridge, Kent TN8 6HF  
United Kingdom

\*Number charged at local rates in the UK (the amount you will be charged per phone call will depend on the tariff of your phone provider); calls from abroad will involve higher costs.

## FR BE

Si vous avez des questions concernant ce produit ou en cas de réclamations, veuillez prendre contact avec notre centre de services (de préférence via e-mail).

E-Mail: [sav@bresser.fr](mailto:sav@bresser.fr)  
Téléphone\*: 00 800 6343 7000

### **BRESSER France SARL**

Pôle d'Activités de Nicopolis  
314 Avenue des Chênes Verts  
83170 Brignoles  
France

\*Prix d'un appel local depuis la France ou Belgique

## NL BE

Als u met betrekking tot het product vragen of eventuele klachten heeft kunt u contact opnemen met het service centrum (bij voorkeur per e-mail).

E-Mail: [info@bresserbenelux.nl](mailto:info@bresserbenelux.nl)  
Telefoon\*: +31 528 23 24 76

### **BRESSER Benelux**

Smirnoffstraat 8  
7903 AX Hogeveen  
The Netherlands

\*Het telefoonnummer wordt in het Nederland tegen lokaal tarief in rekening gebracht. Het bedrag dat u per gesprek in rekening gebracht zal worden, is afhankelijk van het tarief van uw telefoon provider; gesprekken vanuit het buitenland zullen hogere kosten met zich meebrengen.

## ES IT PT

Si desea formular alguna pregunta sobre el producto o alguna eventual reclamación, le rogamos que se ponga en contacto con el centro de servicio técnico (de preferencia por e-mail).

E-Mail: [servicio.iberia@bresser-iberia.es](mailto:servicio.iberia@bresser-iberia.es)  
Teléfono\*: +34 91 67972 69

### **BRESSER Iberia SLU**

c/Valdemorillo, 1 Nave B  
P.I. Ventorro del Cano  
28925 Alcorcón Madrid  
España

\*Número local de España (el importe de cada llamada telefónica dependen de las tarifas de los distribuidores); Las llamadas des del extranjero están ligadas a costes suplementarios..

---

**Bresser GmbH**  
Gutenbergstraße 2  
46414 Rhede · Germany  
[www.bresser.de](http://www.bresser.de)

    @BresserEurope

